

dot-spot[®]
Akzente setzen!

2021 | 2022

PRODUKTINFORMATION LED LEUCHTEN

LED LIGHTING PRODUCT INFORMATION
INFORMATION PRODUITS LUMINAIRES LED



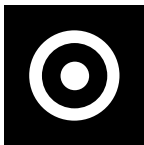

Inhaltsverzeichnis

Table of contents
Table des matières

12 - 17 Lichtgestaltungselemente • Light Design Elements • Éléments conceptionnels de la lumière

- 13 lux columnar Säulenleuchte • lux columnar Pillar light • lux columnar Luminaire à colonne
- 14 lediva • Solarleuchte • solar lighting • Lumière solaire • **NEU** • **NEW** • **NOUVEAU**
- 16 Einbaunische illuminet • Installation niche illuminet • Niche encastrable illuminet

18 - 27 Einbauleuchten • Recessed Luminaires • Luminaires encastrés

- 19 sirka+
- 20 sirka 68 / sirka 68s
- 21 tubolar L / tuboquar L
- 22 tubolar XL / tuboquar XL
- 23 mikra 24 V, 1 W • **NEU** • **NEW** • **NOUVEAU**
- 25 object-light 230 V, 2 W
- 26 side-light 230 V, 2 W

28 - 30 Wandleuchten • Wall lights • Appliques murales

- 28 ljoma style
- 29 ljoma 6
- 30 ljoma 15

32 - 43 Garten- und Objektstrahler • Garden and Building Spots • Luminaires pour jardin et objets

- 33 clarios-mini 12 - 24 V, 3 W
- 34 clarios eco 230 V, 6 W
- 35 Wieland Stecksystem 230 V • Wieland plug system • Système d'enfichage Wieland • **NEU** • **NEW** • **NOUVEAU**
- 36 clarios eco 230 V, 6 W, RST • **NEU** • **NEW** • **NOUVEAU**
- 38 clarios eco 24 V, 6 W
- 39 clarios eco 24 V, 10 W
- 41 clarios flex beam 24 V, 10/15 W
- 42 LED wallwasher lineo II, 24 V
- 43 light belt

44 - 49 Pollerleuchten • Light bollards • Bornes d'éclairage

- 44 - 45 twist
- 46 - 47 cone
- 48 - 49 LL-tulip

51 - 61 Bodeneinbauleuchten • Recessed Floor Lights • Luminaires encastrés au sol

- 52 brilliance-mini 24 V, 1 W
- 53 brilliance-midi 12 - 24 V, 3 W
- 54 brilliance-midi narrow 12 - 24 V, 3 W
- 55 dome-spot 24 V, 1 W
- 56 brilliance 230 V, 6 W brilliance 230 V, 6 W ds ► mit Diebstahlschutz • with theft protection • avec dispositif anti-vol
- 57 brilliance 24 V, 6 W / ds ► mit Diebstahlschutz • with theft protection • avec dispositif anti-vol
- 58 brilliance 24 V, 10 W / ds ► mit Diebstahlschutz • with theft protection • avec dispositif anti-vol
- 59 brilliance-maxi 24 V, 20 W

62 Quellsteinleuchte • Fountain Stone Light • Luminaire pour fontaine en pierre

- 62 spring-led, 24 V, 6 W

64 - 60 Anschlusszubehör • Connection accessories • Accessoires de connexion

- 64 dot-spot easy RGB / RGBW • dot-spot easy RGB / RGBW • dot-spot easy RVB / RVBBI
- 66 - 67 M12 Multibox
- 68 - 76 Anschlusszubehör und Beispiele • Connection accessories and Examples • Accessoires de connexion et Exemples de branchement

78 - 79 Pool- und Teichstrahler • Pool and pond spots • Spot de piscine et d'étang

- 78 aquaros 12 V, 5 W
- 79 aquaros 24 V, 20 W

80 - 86 Akzentlichtpunkte • Accent Light Points • Accents de lumière

- 81 dot-spot, 8 mm, 12 V, 0,25 W
- 82 mini-disc, 14 mm + quad-dot, 10 x 10 mm ► 12 V, 0,25 W
- 83 disc-dot + quad-dot 45, 20 mm, 12 V, 0,25 W
- 84 frog-dot, 14 mm, 12 V, 0,5/0,75 W
- 85 starlight-crystal, 12 V, 0,5/0,75 W
- 86 starlight fiber-optic, 230 V AC, 3 W

88 - 88 Set Produkte • Set products • Produits en kits

- 89 - 91 eco230 LED-Spot Komplettsset • eco230 LED spot complete set • eco230 set complet avec le spot LED ► 230 V, 6 W • **NEU** • **NEW** • **NOUVEAU**
- 92 Gartenstrahler Set mini • Garden spotlight set mini • Ensemble de projecteurs de jardin mini • **NEU** • **NEW** • **NOUVEAU**
- 93 Einbauspot-Set mini • Recessed spot set mini • Ensemble de spots encastrés mini ► 230 V, 24 V, 1 W • **NEU** • **NEW** • **NOUVEAU**
- 94 Einbauspot-Set midi • Recessed spot set midi • Ensemble de spots encastrés midi ► 230 V, 24 V, 3 W • **NEU** • **NEW** • **NOUVEAU**
- 95 Akzentlichtpunkt 5er Set outdoor • accent light points outdoor set of 5 • spots d'éclairage indirect set à 5 pièces pour l'extérieur ► 230 V, 12 V, 0,25 W
- 96 Akzentlichtpunkt 5er Set indoor • accent light points indoor set of 5 • spots d'éclairage indirect set à 5 pièces pour l'intérieur ► 230 V, 12 V, 0,25 W
- 97 LED Lichtlinien Sets sl 3,5 • LED linear lighting sets sl 3,5 • Jeux de lignes de lumière LED sl 3,5 ► 230 V, 12 V, 4,3 - 8,64 W

100 - 137 LED Lichtlinien • LED Linear Lighting • Lignes lumineuses LED

- 108 slimlux 3,5
- 110 & 115 slimlux 7 F / 7 K
- 111 & 115 slimlux 19 F • **NEU** • **NEW** • **NOUVEAU**
- 112 & 115 slimlux 19 F - RGB
- 113 & 115 slimlux 19 • **NEU** • **NEW** • **NOUVEAU**
- 114 & 115 slimlux 19 - RGB
- 116 - 117 slimlux 19 VA
- 118 - 119 slimlux 19 H
- 120 slimlux 19 K
- 122 - 123 slimlux 19 180°
- 124 slimlux 20 R
- 125 slimlux eck 45°
- 126 slimlux 30x30
- 127 slimlux 30x30 eck
- 128 slimlux 60x75
- 131 - 134 slimlux 18/30 od
- 138 slimlux 6x6 microflex, 6 W/m
- 139 slimlux 4x8 microflex, 6 W/m
- 140 slimlux 10x10 miniflex, 10 W/m
- 141 slimlux 6x12 miniflex, 8 W/m
- 142 slimlux 15x16 flex, 10 - 15 W/m
- 143 slimlux 12x20 flex, 10 - 15 W/m

146 dot-spot Musterkoffer • dot-spot sample cases • Valises d'échantillons dot-spot • **NEU** • **NEW** • **NOUVEAU**

148 - 153 Netzteile und Zubehör • Power Supply and Accessories • Blocs d'alimentation et accessoires • **NEU** • **NEW** • **NOUVEAU**

154 - 155 dot-spot Vertretungen • dot-spot Representatives • Représentants dot-spot

Aus deutscher Manufaktur

From German manufactory
De manufacture allemande



Lichtlösungen für Außen- und Innenraumarchitektur

Seit 2005 entwickeln und fertigen wir LED-Leuchten und projektspezifische Lichtlösungen in unserer Heimat im mittelfränkischen Schwarzenbruck. Angefangen hat alles mit kleinen Akzentlichtpunkten in der Garage. Heute erdenken und produzieren wir Lichtlösungen für Architekturprojekte in der ganzen Welt.

Unsere Leidenschaft ist der anspruchsvolle Außenbereich. Aber wir erschaffen auch Leuchten für spezielle Anwendungen in Feuchträumen und für Gebäude. In der eigenen Manufaktur entstehen sowohl unsere Serienleuchten als auch die kundenspezifisch gefertigten Sonderlösungen „**Made in Germany**“.

Unser Anspruch: Durch die optimierte Symbiose aus Technik, Materialität und Gebrauchsnutzen geschaffene Leuchtenkonzepte zu entwickeln, die in hohem Bewußtsein für Qualität und Umwelt durch lichttechnische Präzision und Langlebigkeit überzeugen.

Insofern verstehen wir uns als Partner all derjenigen, die das Licht als wesentlichen Baustein der Innen- und Außenraumarchitektur sehen und unsere Passion für Licht teilen.



Lighting solutions for exterior and interior applications

Since 2005, we have been developing and manufacturing LED luminaires and project-specific lighting solutions in our home town in Schwarzenbruck in Germany. It all started with small accent points in the garage. Today, we design and produce lighting solutions for architectural projects all over the world.

Our passion is the sophisticated outdoor area. But we also create luminaires for special applications in humid rooms and buildings. Both our series luminaires and the custom-made special solutions “Made in Germany” are produced in-house.

Our aim: to develop luminaire concepts created by the optimized symbiosis of technology, materiality and utility, which impress with a high awareness of quality and the environment through lighting precision and durability.

In this respect, we see ourselves as a partner to all those who regard light as an essential component of interior and exterior architecture and share our passion for uncompromised quality.

Solutions d'éclairage pour l'architecture d'intérieur et d'extérieur

Depuis 2005, nous développons et fabriquons des luminaires LED et des solutions d'éclairage spécifiques à chaque projet dans notre unité de Schwarzenbruck en Allemagne. Tout a commencé avec la fabrication de dots d'accentuation au fonds d'un garage. Aujourd'hui, nous concevons et produisons des solutions d'éclairage pour des projets architecturaux dans le monde entier.

Notre passion est l'extérieur à exposition extrême. Mais nous créons également des luminaires pour des applications spécifiques dans les salles humides et les bâtiments. Nos luminaires de série et solutions spéciales sur mesure «Made in Germany» sont manufacturés dans nos propres ateliers.

Notre ambition: développer des solutions d'éclairage dont la précision lumineuse et la longévité sauront vous convaincre par l'association optimisée des choix technologiques, des matériaux et de la fonctionnalité, dans le respect de la qualité et de l'environnement.

En ce sens, nous nous considérons comme un partenaire de tous ceux qui voient la lumière comme un élément essentiel de l'architecture intérieure et extérieure et qui partagent notre passion pour la lumière.

Qualität im Einklang mit Natur und Umwelt

Naturschutz und Nachhaltigkeit sind uns sehr wichtig.

Von der Entwicklung bis zum Recycling unterstehen alle Bereiche und Prozesse einer dynamischen Prüfung im Hinblick auf den Schutz unserer Umwelt und die Schonung unserer Ressourcen. Und dabei werden wir stetig besser. Zum Beispiel stellen wir sukzessive auf eine vergusslose Fertigung um. Sie ermöglicht es, die Leuchten nach ihrer Einsatzzeit zu zerlegen und die verwendeten Materialien optimal zu recyceln.

Darüber hinaus arbeiten wir für kurze Wege mit Partnern aus der Region und produzieren unseren eigenen Strom.

Außerdem:

Wir setzen für unsere Leuchten und Lichtlösungen ausschließlich energieeffiziente LED-Technik ein. Wir verarbeiten hochwertige Materialien mit langer Lebensdauer, z. B. V4A Edelstahl 316L. Und wir reparieren unsere Leuchten.



Quality in harmony with nature and the environment

Nature conservation and sustainability are key to our manufacturing process.

From development to recycling, all areas and processes are subject to dynamic testing with a view to protecting our environment and conserving our resources. And we're getting better and better. For example, we are gradually switching to castless production. It makes it possible to dismantle the luminaires after their time of use and to optimally recycle the materials used. In addition, we work for short distances with partners in the region and produce our own electricity.

In addition:

We only use energy-efficient LED technology for our luminaires and lighting solutions. We process high-quality materials with long service life, e. g. V4A stainless steel 316L. And we repair our lighting solutions.

Qualité en harmonie avec la nature et l'environnement

La protection de la nature et la durabilité sont très importantes pour nous.

Du développement au recyclage, tous les aspects et processus sont soumis à une démarche d'amélioration continue en considération de la protection de notre environnement et de la préservation de nos ressources. Par exemple, nous évoluons progressivement vers un process sans encapsulation résineuse, permettant le démontage des luminaires en fin d'utilisation et la revalorisation optimale des matériaux utilisés.

En outre, nous collaborons en circuit court avec des partenaires localisés dans la région, et produisons notre propre électricité. Nos luminaires et solutions d'éclairage sont exclusivement équipés de la technologie LED économe en énergie. Nous sélectionnons exclusivement des matériaux de haute qualité avec une longue durée de vie, par exemple l'acier inoxydable V4A 316L. Enfin nous assurons la réparation de nos luminaires.



Projekt

Project
Projet

dot-spot – Ihr Partner für Architekturlicht

Unsere **Kompetenz** und unsere **Erfahrung für Licht** im anspruchsvollen Outdoorbereich machen uns stark für Ihre Projekte – sowohl Außen als auch Innen. Aus einer ganzheitlichen Betrachtung des zu beleuchtenden Objekts ergibt sich eine zunehmend projektorientierte Nachfrage, die nach Lösungen für Gebäude und Freiraum sucht. Vieles lösen wir selbst – aus unserem Serienproduktprogramm, aus unseren Möglichkeiten, Serienprodukte individuell modifizieren und konfektionieren zu können oder aus unserer Kompetenz heraus, projektspezifische Lichtlösungen zu entwickeln und zu fertigen.

dot-spot ist Partner von **LEDON**
pioneering light

In anderen Bereichen arbeiten wir mit Partnern zusammen, die gemäß unseres Anspruchs an Qualität unser Portfolio optimal ergänzen: Zur Beleuchtung von gewerblich genutzten Bauten kooperieren wir mit dem österreichischen Spezialisten für technische Leuchten LEDON. LEDON entwickelt und vertreibt LED-Leuchten hauptsächlich für den Innenbereich von Gewerbeobjekten – stets auf beste Licht- und Produktqualität bedacht.

Lichtkonzepte für | Lighting Concepts for | *Concepts d'éclairage pour :* **Outdoor + Indoor**

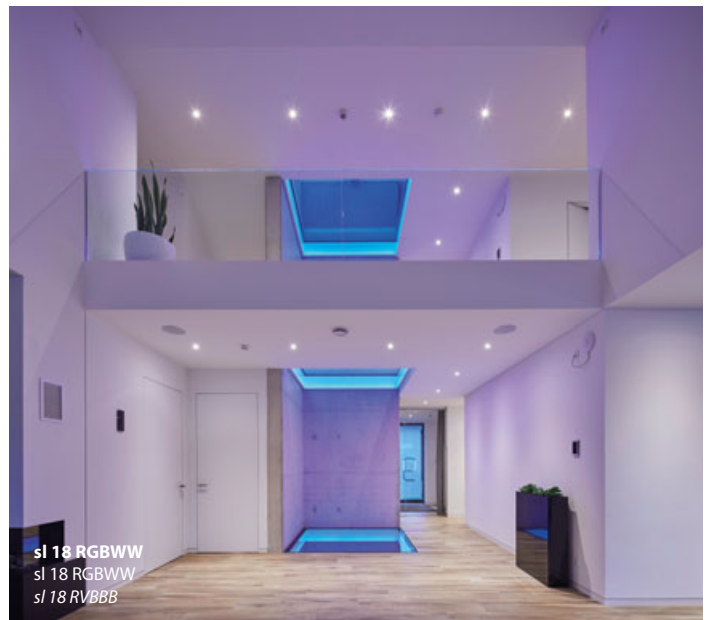

dot-spot – your partner for architectural lighting

Our **competence** and **experience for lighting** in demanding outdoor environments make us strong for your projects – both outdoor and indoor.

A holistic view of the object to be illuminated results in an increasingly project-oriented demand for solutions for buildings and open space. We solve a lot ourselves – from our series product range, from our ability to modify and package series products individually or from our competence to develop and manufacture project-specific lighting solutions.

LEDON In other areas, we work with partners who complement our **pioneering light** portfolio optimally in line with our quality standards: For the illumination of commercial buildings we cooperate with the Austrian specialist for technical luminaires LEDON. LEDON develops and sells LED luminaires primarily for Interior of commercial buildings – always mindful of the best lighting and product quality.

dot-spot – Votre partenaire pour la lumière architecturale

Notre **compétence** et notre **expérience en matière d'éclairage** en environnement extérieur exigeant constituent une contribution forte pour vos projets, tant en indoor qu'en outdoor.

L'approche globale de l'objet à éclairer révèle une demande de plus en plus orientée vers le projet, en recherche de solutions pour les bâtiments et les environnements extérieurs. A l'appui de nos capacités d'innovation, d'adaptation d'assemblage, nous avons la capacité de confectionner des solutions d'éclairage sur mesure spécifiques à votre projet à partir de nos gammes de produits en série.

LEDON Dans d'autres domaines, nous coopérons avec des partenaires **pioneering light** qui complètent au mieux notre portefeuille, avec une approche conforme à notre exigence de qualité : Pour l'éclairage des établissements recevant du public (ERP), nous coopérons avec LEDON, spécialiste autrichien des luminaires techniques. LEDON développe et distribue des luminaires LED principalement pour les applications tertiaires – toujours soucieux de la meilleure qualité de lumière et de produit.

Symbolerklärung

Legend

Signification des symboles

	Einsatzbereich innen / außen area of deployment interior / exterior zone d'utilisation intérieure / extérieure		Mit Schutzkontakt-/Konturen-Stecker with safety/contour plug muni d'une fiche à contact de protection / à contour		Color Rendering Index Color Rendering Index Indice de rendu de couleur
	Einsatzbereich innen area of deployment interior zone d'utilisation intérieure		Mit 12 V Stecksystem IP 44 with 12 V connector system, IP 44 avec un système de connexion, 12 V, IP 44		Abstrahlwinkel radiation angle angle de départ
	Einsatzbereich unter Wasser area of deployment underwater zone d'utilisation sous l'eau		Mit Stecksystem M12 IP 67 with M12 connector system IP 67 avec un système de connexion M12 IP 67		Durchmesser diameter diamètre
	Überrollbar mit luftgefüllten Reifen bis 3t drivable up to 3 tonnes with air filled tires Roll-over avec pneumatiques à 3t		Einbaudurchmesser installation diameter diamètre de montage		Kabelausschluss cable outlet sortie de câble
	Betriebsspannung operating voltage tension de service		Einbautiefe installation depth profondeur de montage		Mantelleitung plastic-sheathed cable conducteur sous gaine
	Schutzklasse I, Schutzerdung protection class I, protective earth matériel de classe I, protection de mise à la terre		Dimmbar dimmmable intensité lumineuse variable		Zwillingslitze (2l) twin strand (ts) cordon double (cd)
	Schutzklasse II, Schutzisolation protection class II, protective insulation matériel de classe II, double isolation ou l'isolation renforcée		Gehäusefarbe housing color couleur de boîtier		Gehäusestecker IP 67 housing plug IP 67 fiche du boîtier IP 67
	Schutzklasse III, Schutzkleinspannung, SELV protection class III, low voltage protection, SELV matériel de classe III, basse tension de sécurité, SELV		Betriebsspannung: AC = Wechselstrom, DC = Gleichstrom operating voltage: AC = alternating current, DC = direct current tension de service: AC (CA) = courant alternatif, DC (CC) = courant continu		Snap-Stecker IP 67 für Lichtlinien IP 67 snap plug for line lights Fiche encliquetable IP 67 destinée aux lignes de lumière
	Edelstahl V4A stainless steel 316 L acier inoxydable V4A		Design rund/quadratisch/rund mit Linse Design round/square/round with lens Design rond/carré/rond comportant une lentille		Cut Maß bei LED Bändern Cutting dimensions for LED stripes Mesure de coupe pour les bandes LED
	Aluminium aluminium aluminium		Leuchtfarbe light color couleur		Zugabe Anfang/Ende bei LED Bändern Beginning/end surplus for LED stripes Rajout début/fin pour les bandes LED
	THERMOPROTECT Schutzschaltung THERMOPROTECT protective circuit THERMOPROTECT disjoncteur électronique		Lichtstrom lighting current flux lumineux		5 Jahr Garantie 5 years warranty 5 ans de garantie
	CE – Kennzeichnung CE marking marquage CE		Der IK Wert gibt die Stoßfestigkeit einer Leuchte an, IK 10 = schlagfest bis 20 Joule The IK value indicates the shock resistance of a lamp, IK 10 = shock resistant up to 20 joules La valeur IK indique la résistance aux chocs d'un luminaire, IK 10 = résistant jusqu'à 20 joules		Dim-to-warm Funktion Dim-to-warm function Fonction dim-to-warm
	Schwenkbar Swiveling Pivotant				Double Seal Technology Double Seal Technology Technologie Double Seal Technology

Internationale Schutzarten-Klassen:

International protection class:

Classe de protection internationale:



Erste Ziffer, Fremdkörper-/Berührungsschutz:

First digit, protection against foreign objects and accidental contact:

Premier chiffre, protection de corps étranger / contact:

0 – Kein Schutz

0 – No protection

0 – pas de protection

- 1 – Schutz gegen feste Fremdkörper mit Durchmesser ab 50 mm, geschützt gegen den Zugang mit dem Handrücken
- 2 – Schutz gegen feste Fremdkörper mit Durchmesser ab 12,5 mm, geschützt gegen den Zugang mit einem Finger
- 3 – Schutz gegen feste Fremdkörper mit Durchmesser ab 2,5 mm, geschützt gegen den Zugang mit einem Werkzeug
- 4 – Schutz gegen feste Fremdkörper mit Durchmesser ab 1,0 mm, geschützt gegen den Zugang mit einem Draht
- 5 – Schutz gegen Staub in schädigender Menge, vollständiger Schutz gegen Berührung
- 6 – Staubdicht, vollständiger Schutz gegen Berührung

- 1 – Protected against solid foreign objects with diameter greater than 50 mm, protected against access with back of hand
- 2 – Protected against solid foreign objects with diameter greater than 12.5 mm, protected against access with one finger
- 3 – Protected against solid foreign objects with diameter greater than 2.5 mm, protected against access with a tool
- 4 – Protected against solid foreign objects with diameter greater than 1.0 mm, protected against access with a wire
- 5 – Protected against dust in harmful quantity, complete protection against contact
- 6 – Dustproof, complete protection against contact

- 1 – protégé contre un corps étranger d'un diamètre supérieur à 50 mm, protégé contre l'accès avec le dos de la main
- 2 – protégé contre un corps étranger d'un diamètre supérieur à 12,5 mm, protégé contre l'accès avec un doigt
- 3 – protégé contre un corps étranger d'un diamètre supérieur à 2,5 mm, protégé contre l'accès d'un outil
- 4 – protégé contre un corps étranger d'un diamètre supérieur 1,0 mm, protégé contre l'accès d'un fil
- 5 – protégé contre la poussière en quantité dommageable protection complète contre les contacts
- 6 – étanche à la poussière protection complète contre les contacts

Zweite Ziffer, Schutz gegen Wasser:

Second digit, protection against water:

Second chiffre, protection contre l'eau

- 0 – kein Schutz
- 1 – Schutz gegen senkrecht fallendes Tropfwasser
- 2 – Schutz gegen fallendes Tropfwasser, wenn das Gehäuse bis zu 15° geneigt ist
- 3 – Schutz gegen fallendes Sprühwasser bis 60° gegen die Senkrechte
- 4 – Schutz gegen allseitiges Spritzwasser
- 5 – Schutz gegen Strahlwasser (Düse) aus beliebigem Winkel
- 6 – Schutz gegen starkes Strahlwasser
- 7 – Schutz gegen zeitweiliges Untertauchen, max. 30 min, bis 1 m
- 8 – Schutz gegen dauerndes Untertauchen, ohne zeitliche Begrenzung, bis 1 m

- 0 – No protection
- 1 – Protected against vertically falling drops of water
- 2 – Protected against dripping water when the enclosure is tilted up to 15 degrees
- 3 – Protection against water spray falling to 60 degrees from the vertical
- 4 – Protected against splashing water
- 5 – Protected against water jets (nozzle) from any angle
- 6 – Protected against powerful water jets
- 7 – Protection against temporary immersion, max. 30 min, up to 1 m
- 8 – Protection against continuous immersion, without time limit, up to 1 m

- 0 – pas de protection
- 1 – protection contre des gouttes d'eau tombantes la verticale
- 2 – protection contre des gouttes d'eau tombantes, si le boîtier est incliné jusqu'à 15°
- 3 – protection contre les éclaboussures d'eau tombantes de 60° par rapport à la verticale
- 4 – protection contre les éclaboussures d'eau provenant de tous les côtés
- 5 – protection contre les jets d'eau (gicleur) provenant sous tous les angles
- 6 – protection contre les jets d'eau forts
- 7 – protection contre une immersion temporaire, max. 30 min., jusqu'à 1 m
- 8 – protection contre une immersion permanente, sans limite de temps, jusqu'à 1 m





Fontäne Dubai, clarios flex beam, brilliance midi
Dubai fountain, clarios flex beam, brilliance midi
Fontaine Dubai, clarios flex beam, brilliance midi

Allgemeine Hinweise / Zusammensetzung Artikelnummer

General information / Item number composition

Informations générales / composition numéro d'article

Die technischen Angaben in diesem Katalog sind nach bestem Wissen ermittelt worden und entsprechen dem Stand bei Drucklegung. Irrtümer und Druckfehler vorbehalten.

The technical information in this catalogue is correct at the time of printing and has been determined according to the best of our knowledge. All rights reserved including errors in content and misprints.

Les informations techniques contenues au présent catalogue ont été recherchées en toute conscience et correspondent à l'état de l'art au moment de la mise à l'impression. Sous réserve d'erreurs et de fautes d'impression.

Die Angaben dienen der Artikelbeschreibung, sind jedoch keine zugesicherten Eigenschaften nach §459 BGB, es sei denn, sie werden als solche bezeichnet.

The information given is for further description of the product, but is not a guaranteed feature according to §459 BGB, if not explicitly indicated as such.

Les informations servent à la description des articles, sans constituer pour autant des propriétés garanties selon l'art. 459 du BGB [code civil allemand] sauf si elles sont désignées en tant que telles.

Änderungen auf Grund des technischen Fortschritts bzw. Anpassungen an geänderte Normen oder Vorschriften bleiben vorbehalten.

Modifications due to technical progress or due to changed statutory requirements are reserved.

Sous réserve de toutes modifications suite au progrès technique voire à la modification de normes ou de règlements changés.

Fotos und Strichzeichnungen in diesem Katalog sind Ausführungsbeispiele und nicht verbindlich für die Ausführung bei Lieferung.

Photos and drawings in this catalogue are examples and not binding for the finished product at delivery.

Les photos et des dessins graphiques au présent catalogue représentent des exemples d'exécution et ne revêtent aucun caractère obligatoire pour l'exécution de la fourniture.

Bei den lichttechnischen Werten in Katalog und Datenblättern handelt es sich um statistische Werte. Nicht jedes Produkt entspricht zwangsläufig den angegebenen Parametern; die lichttechnischen Daten stellen Mittelwerte dar. Durch das LED Binning nach MacAdam, welches in Anlehnung an die Farbwahrnehmung des menschlichen Auges definiert ist, werden LEDs in Gruppen mit ähnlicher Farbtemperatur zusammengefasst/gebinnt. Hier gibt es Toleranzen der LEDs zueinander – eine LED ist nicht wie die nächste – nur ähnlich. Die Angaben der Farbtemperaturen sind statistisch und nicht absolut.

The photometric data in the catalogue and specification sheets are statistical values. Not every product necessarily corresponds with the given values – the photometric data represent mean values. With the binning system according to MacAdam, which is modelled after the colour perception of human vision, the LEDs are sorted/binning into groups with similar colour temperatures. There is some tolerance amongst the LEDs to each other as no LED is identical to another – only similar. The value of the colour temperatures is statistical and not absolute.

Les valeurs techniques relatives à l'éclairage contenues au catalogue et aux fiches de données représentent des valeurs statistiques. Tout produit ne correspond pas obligatoirement aux paramètres indiqués ; les données techniques relatives à l'éclairage représentent des valeurs moyennes. Les LED sont regroupés / "binnés" dans des groupes présentant une température de couleur similaire à travers le LED binning selon MacAdam qui est défini en analogie à la perception des couleurs par l'œil humain. Ici, il y a des tolérances des LED les uns par rapport aux autres - les LED ne sont pas identiques, juste similaires. Les indications sur les températures de couleurs ne sont pas absolues du point de vue statistique.

Alle verwendeten Begriffe und zugrunde gelegten technischen Berechnungsmethoden entsprechen der Empfehlung des Leitfadens „Planungssicherheit in der LED-Beleuchtung“ des ZVEI (2. Ausgabe; Stand: März 2016).“

All the terms and technical calculation methods herein used correspond to the guideline "Planning security in LED lighting" of the ZVEI (2nd edition; as of March 2016).“

Tous les termes utilisés et les méthodes de calcul ayant servi de base aux calculs répondent à la recommandation au code de pratique « Planungssicherheit in der LED-Beleuchtung » (sécurité de planification dans l'éclairage LED) du ZVEI (2e édition ; version : mars 2016).“

Angaben zu Lichtströmen und Leistungen wurden aus den Datenblättern der LED Hersteller mit typischen Werten ermittelt.

Details about luminous fluxes and outputs were determined using the datasheets of the LED manufacturers featuring typical values.

Les données concernant les flux et puissances lumineux ont été relevés à partir des valeurs typiques figurant dans les fiches techniques des fabricants de DEL.

Bei vielen Produkten stehen die lichttechnischen Daten als ldt-file auf unserer Internetseite www.dot-spot.de zum Download bereit.

On our website www.dot-spot.de you can download the lighting data as ldt file.

Pour de nombreux produits, les caractéristiques d'éclairage sont disponibles au téléchargement au format ldt sur notre site Internet www.dot-spot.de.

Zusammensetzung der Artikelnummer bei Produkten mit verschiedenen Ausstattungsmerkmalen:

Composition of item numbers for products with different features:

Composition du numéro d'article pour les produits aux différentes caractéristiques d'équipement :

1. Produktauswahl (Beispiel clarios eco, Farbe warmweiß)

Product selection (example: clarios eco, colour warm white)
Gamme de produits (exemple clarios eco, couleur blanche chaleureuse)

Article-No.	Model			Watt	IP
clarios eco 24 V, 6 W					
20236 XXX.XX.XX	cle 6	V4A / 316L	24 V DC	6 W	IP 68
20336 XXX.XX.XX	cle 6	alu black	24 V DC	6 W	IP 67

2. Ausstattungsmerkmal 1, Leuchtfarbe warmweiß

Feature 1, light colour warm white
Caractéristique d'équipement 1, couleur d'éclairage blanche chaleureuse

3. Ausstattungsmerkmal 2, Abstrahlwinkel, 25°

Feature 2, beam angle 25°
Caractéristique d'équipement 2, angle de faisceau de 25°

4. Ausstattungsmerkmal 3, Kabel mit Stecker

Feature 3, cable with plug
Caractéristique d'équipement 3, câble avec prise

Article-No.		Φ	CRI
XXXX 827.XX.XX		575 lm	>80
XXXX 830.XX.XX		610 lm	>80
XXXX 840.XX.XX		650 lm	>80
XXXX 850.XX.XX		650 lm	>80

Article-No.	
XXXX.XXX.15.XX	15°
XXXX.XXX.25.XX	25°
XXXX.XXX.35.XX	35°

Article-No.	
XXXX.XXX.XX.33	5 m
XXXX.XXX.XX.41	0,3 m
XXXX.XXX.XX.42	5 m

20336 830 25 42

Artikelnummer: clarios eco alu black ▶ warmweiße Leuchtfarbe ▶ 25° Abstrahlwinkel ▶ 5 m Kabel mit Stecker

Item number: clarios eco alu black ▶ warm white colour ▶ 25° beam angle ▶ 5 m cable with plug

Numéro d'article : clarios eco alu black ▶ couleur d'éclairage blanche chaleureuse ▶ angle de faisceau de 25° ▶ câble de 5 m avec prise

Produkte nach Artikelnummer

Products by article number
Produits par numéro d'article

Art.No.	Model	Seite - page - page
10103 + 10104	object-light	25
10222 - 10234	Einbauleuchte sirka 68 s / sirka 68	20
10241 - 10244	Einbauleuchte sirka+	19
10302 - 10314	Einbauleuchte tubolar L und tuboquar L	21
10322 - 10334	Einbauleuchte tubolar XL und tuboquar XL	22
10401 + 10404	Einbauleuchte mikra, 24 V, 1 W	23
11103 + 11104	side-light	26
12062 + 12063	ljoma 6 LED Wandleuchte	29
12064	ljoma style Wandleuchte	28
12153	ljoma 15 LED Wandleuchte	30
16400 + 16250	lux columnar Säulenleuchte	13
17030 + 17060	Einbaunische illuminet	16
17450 + 17451	LEDIVA Solar Straßen-, Parkplatz- und Freiraumbeleuchtung	14 - 15
20110 - 20116	clarios flex beam, 24 V, 10 / 15 W	41
20236 - 20337	clarios eco, 24 V, 6 W	38
20240 - 20341	clarios eco, 24 V, 10 W	39
20416 + 20417	clarios eco 230 V	34
20416.72 + 20417.72	clarios eco 230 V RST	36
20500	Pool- und Teichstrahler aquaros, 24 V, 20 W	79
20600	Quellstein Leuchte spring-led, 24 V	62
20701	Pool- und Teichstrahler aquaros, 12 V, 5 W	78
22101 + 22201	clarios-mini, 12-24 V, 3 W	33
23104 + 23507	LED Wallwasher lineo II, 24V	42
25104 + 25105	Gartenstrahler-Set mini	92
25106 + 25107	Einbauspot-Set mini	93
25108 + 25109	Einbauspot-Set midi	94
25405	Akzentlichtpunkt 5er Komplettset outdoor	95
25415	Akzentlichtpunkt 5er Komplettset indoor	96
26001	eco230 LED-Spot Komplettset	90
26330 + 26340	light belt, Baumgurt	43
27106	Pollerleuchte cone, 24 V	47
27113	Pollerleuchte LL-tulip, 12-24 V	49
27213	Pollerleuchte twist, 12-24 V	45
30016 + 30216	brilliance, 6 W / Version ds, 24 V	57
30021 + 30121	brilliance-maxi, 24 V, 20 W	59
30426 + 30606	brilliance 230 V, 6 W / Version ds	56
30510 - 30611	brilliance, 10 W / Version ds, 24 V	58
31101 - 31211	brilliance-midi, 12-24 V, 3 W	53
32101 + 32201	brilliance-mini, 24 V, 1 W	52
33101 + 33201	brilliance-midi narrow, 12-24 V, 3 W	54
34101 + 34301	dome-spot, 24 V, 1 W	55
50100	dot-spot Akzentlichtpunkt 8 mm	81
50401 + 50501	mini-disc / quad-dot Akzentlichtpunkte	82
50606	frog-dot Akzentlichtpunkt	84
50701 + 50801	disc-dot, quad-dot 45	83
50916	starlight-crystal Akzentlichtpunkt	85
51000	starlight fiber-optic	86
62190	LED Lichtlinie slimlux 19 - RGB	114
62191	LED Lichtlinie slimlux 19 F - RGB	112
62195	LED Lichtlinie slimlux 19 VA, Edelstahl	116
62071 + 62074	LED Lichtlinie slimlux 7 F / 7 K	110
62200	LED Lichtlinie slimlux 20 R	124
62291	LED Lichtlinie slimlux 19 F	111
62292	LED Lichtlinie slimlux 19 H	118
62293	LED Lichtlinie slimlux 19 K	120
62300	LED Lichtlinie slimlux 30x30	126
62350	LED Lichtlinie slimlux 30x30 eck	127
62490	LED Lichtlinie slimlux 19	113
62550	LED Lichtlinie slimlux eck 45°	125
63118	LED Lichtlinie slimlux 18 od	132
63130	LED Lichtlinie slimlux 30 od	133
64104	slimlux 4x8 microflex	139

Art.No.	Model	Seite - page - page
64120	slimlux 12x20 flex,	143
64160	slimlux 15x16 flex,	142
64165	slimlux 6x12 miniflex	141
64206	slimlux 6x6 microflex	138
64210	slimlux 10x10 miniflex	140
65003	LED Lichtlinie slimlux 3,5	108
65030 - 65060	LED Lichtlinien Sets sl 3,5	97
66075	LED Lichtlinie slimlux 60x75	128
69194	LED Lichtlinie slimlux 19 180°	122
9xxxx	Zubehör	69/148 - 152
9000 - 9109	dot-spot Muster / Musterkoffer	146
91xxx / 96xxx / 94xxx / 92xxx	Anschlusszubehör	69
92xxx / 96911.1	M12 Multibox	67

Produkte nach Artikelnummer - Products by article number - Produits par numéro d'article



dot-spot 5 Jahres Garantie

Auf die entsprechend gekennzeichneten Produkte übernehmen wir eine erweiterte Garantie von insgesamt 5 Jahren ab Kaufdatum.

Sollte das entsprechende Produkt nach Ablauf der gesetzlichen Gewährleistung einen Fehler aufweisen, der nicht durch äußere Einflüsse, mechanische Schädigung oder normalen Verschleiß entstanden ist, ersetzen oder reparieren wir das Produkt kostenlos. Senden Sie uns dazu das defekte Produkt mit Fehlerbeschreibung zu. Aus- und Einbaukosten, sowie Folgekosten fallen nicht unter die erweiterte Garantie.



dot-spot 5-year warranty

Accordingly labelled products feature an extended warranty for a total of five years from the date of purchase.

If the corresponding product should become defective after the expiry of the statutory warranty period and the defect is not a result from external influences, mechanical damage or normal wear, we will replace or repair the product free of charge. Send us the defective product together with the respective fault description. Disassembly and assembly costs, as well as follow-up costs are not covered by the extended warranty.



Garantie dot-spot de 5 ans

Nos produits marqués en conséquence bénéficient d'une garantie élargie d'un total de 5 ans à compter de la date d'achat.

Au cas où, après expiration de la garantie légale, le produit présenterait un défaut qui n'a pas été occasionné par des impacts extérieurs, un endommagement mécanique ou l'usure normale, nous remplacerons ou réparerons le produit gratuitement. À cet effet, envoyez-nous le produit défectueux assorti d'une description du défaut. Les frais de démontage et de montage ainsi que les frais ultérieurs sont exclus de la garantie étendue.

Historischer Kettensteg Nürnberg mit brilliance-midi und clarios 10 W
Historical "Kettensteg" in Nuremberg with brilliance-midi and clarios 10 W
L'historique "Kettensteg" à Nuremberg avec brilliance midi et clarios 10 W





Lichtgestaltungselemente

Light design elements

Éléments conceptionnels de la lumière



lux columnar 4 m



lux columnar mit Werbeaufdruck
lux columnar with advertising imprint
lux columnar avec impression publicitaire



lux columnar 4 m RGBW
lux columnar 4 m RGBW
lux columnar 4 m RVBBI



lux columnar Säulenleuchte

lux columnar Pillar light
lux columnar Luminaire à colonne



Die Lichtsäule **lux columnar** setzt neue Maßstäbe für spektakuläre Lichtlösungen in Architektur, Garten- und Landschaftsbau sowie in der Veranstaltungstechnik. Mit einer Höhe von bis zu 4 Metern setzt sie Industriehallen, Lofts, Foyers, öffentliche Plätze, Außenanlagen, Gärten und Eventlocations eindrucksvoll in Szene.

- homogenes Leuchtbild, über nahezu die gesamte Länge
- voll aussentauglich: Leuchtkörper aus schlagfestem, UV-beständigem PMMA, Kopf und Fußplatte aus V4A Edelstahl
- Temperaturbereich: - 20°C bis + 50°C, mit Expansions-Federelement; sehr gutes Thermomanagement durch Konvektions-Kühlung der LED-Module; Lebensdauer > 30.000 h
- Bei Ic4000, mit 350 mm unbeleuchteten Sockel, mit integriertem Netzteil und RGBW-Funk Controller bei den RGBW-Modellen. Weitere Ausführungen nach Kundenwunsch möglich: Höhe 1000 - 4000 mm, individuelle Beleuchtungsoptionen: einfarbiges Licht, RGB-W LED Module oder mit einzeln adressierbaren LED Modulen für dynamische Farbverläufe innerhalb der **lux columnar**; Ansteuerung durch Funk, DALI oder DMX Controller
- individuelle Gestaltung der Oberfläche, mit Firmenlogo und/oder anderen Gestaltungselementen möglich

The light column **lux columnar** sets new standards for spectacular lighting solutions in architecture, in gardening and landscaping as well as event technology. With a height of up to 4 meters, it impressively stages industrial warehouses, lofts, foyers, public spaces, outdoor facilities, gardens and event locations.

- homogenous illumination pattern, over almost the entire length
- absolutely capable for outdoor installation: illuminant made from shock-resistant, UV resistant PMMA, head and base plate made from V4A stainless steel; LED life > 30.000 h
- Temperature range: - 20°C to + 50°C, expansion spring unit; very good thermal management by the convection cooling of the LED modules
- With Ic4000, with 350 mm non-illuminated base, with integrated power supply and the RGBW models are equipped with the RGBW radio controller. Further versions are possible upon customer request: height 1000 - 4000 mm, individual lighting options: monochromatic light, RGB-W LED modules or with individually addressable LED modules for dynamic colour changes inside the **lux columnar**; control via radio, DALI or DMX Controller
- individual surface design, with company logo and/or other design elements possible

La colonne lumineuse « **lux columnar** » définit de nouveaux critères en matière de solutions lumineuses spectaculaires pour l'architecture, les jardins et les espaces verts, ainsi que dans le domaine des techniques événementielles. Grâce à sa hauteur de jusqu'à 4 m, elle offre une mise en scène impressionnante des ateliers industriels, lofts, foyers, places publiques, installations extérieures, jardins et lieux d'événements.

- un éclairage homogène sur presque toute la longueur
- entièrement compatible avec les usages extérieures : le luminaire est réalisé en PMMA résistant aux UV et aux chocs, ses embouts de tête et de pied sont en inox V4A; longue durée de vie des LED > 30.000 h
- Plage de températures : -20 °C à +50 °C, avec élément de ressort d'expansion, excellente gestion thermique grâce au refroidissement par convection des modules à DEL
- Avec Ic4000, avec socle non lumineux de 350 mm, équipé d'une source d'alimentation et de contrôleur radio RVBBI pour les modèles RVBBI. Autres exécutions possibles à la demande du client : hauteur 1 000 à 4 000 mm, options d'éclairage personnalisées : lumière monochrome, modules à DEL RGB-W ou modules à DEL activables individuellement pour des flux de couleurs dynamiques au sein de la colonne « **lux columnar** », commande par contrôleur radio, DALI ou DMX.
- L'équipement personnalisé de la surface, avec le logo de la société et/ou d'autres éléments de design, est possible



Höhe height hauteur	Ø	Watt	Ausführung type type	Steuerung control contrôle	Fuß, Kopfplatte foot, head plate pied, plaque tête
1000 - 4000 mm	200 mm	15 - 175 W	einfarbig, RGB(W), Dynamisches Farblicht monochromatic, RGB(W), Dynamic colour monochrome, RGB(W), éclairage couleur dynamique	Funk, DALI, DMX Radio, DALI, DMX Radio, DALI, DMX	V4A Edelstahl Stainless steel 316L acier inoxydable V4A

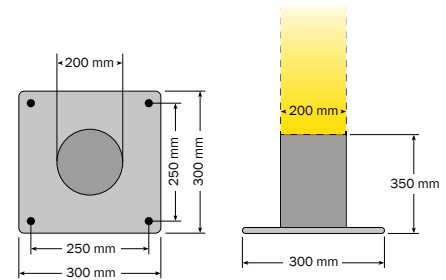

Art.-No.	Model	Höhe	☀	Watt	Ø
lux columnar					
16400.927.00	Ic 4000 2700 K	4,0 m	☐ ww, 2700 K	105 W	~ 5200 lm
16400.940.00	Ic 4000 4000 K	4,0 m	☐ nw, 4000 K	105 W	~ 5500 lm
16400.802.00	Ic 4000 RGBWW	4,0 m	🌈 RGBWW, 2700 K	100 W	max. ~ 3000 lm
16400.804.00	Ic 4000 RGBW	4,0 m	🌈 RGBW, 4000 K	100 W	max. ~ 3000 lm
16250.927.00 ¹	Ic 2500 2700 K	2,5 m	☐ ww, 2700 K	25 W	~1000 lm
16250.940.00 ¹	Ic 2500 4000 K	2,5 m	☐ nw, 4000 K	25 W	~1000 lm
16250.802.00 ¹	Ic 2500 RGBWW	2,5 m	🌈 RGBWW, 2700 K	38 W	max. ~1500 lm
16250.804.00 ¹	Ic 2500 RGBW	2,5 m	🌈 RGBW, 4000 K	38 W	~1500 lm

¹ Netzteil und Controller in externer Wetterschutzbox • Power supply unit and controller in external weather protection box • Bloc d'alimentation et contrôleur dans un boîtier de protection contre les intempéries externe

2500 mm Ausführung komplett bis unten leuchtend • 2500 mm version, fully lit to bottom • Version 2500 mm avec éclairage total jusqu'en bas

Zubehör • accessories • accessoires ▶ lux columnar					
Art.-No.	Model	Beschreibung • description • description	Dimensions		
91503	DS-2819S	4-Zonen Funk-Handsender 4-zone handheld radio transmitter Émetteur radio manuel à 4 zones	120 x 55 x 17 mm		



LEDIVA Solar Straßen-, Parkplatz- und Freiraumbeleuchtung NEU

LEDIVA solar street, parking lot and open space lighting NEW

LEDIVA éclairage des rues, des parkings et des espaces ouverts NOUVEAU



- LED Solarleuchte mit Technologie der autarken, solaren Außenbeleuchtung
- zur Versorgung bislang unbeleuchteter oder abgelegener Gebiete ohne Zugang an eine zentrale Stromversorgung.
- als Parkplatzbeleuchtung oder Wege- und Straßenbeleuchtung, Gemeindestraßen, Parkanlagen, Spielplätze, Freizeitanlagen, öffentliche & private Parkplätze, Campingplätze, Gastronomie-Gärten, Rad- und Spazierwege
- zur Erfüllung von Bedürfnissen nach Licht im Außenraum ohne Netz-Stromanschluss
- ökologisches Licht aus nachhaltigen Ressourcen für mehr Energieautonomie
- bodenschonende Installation, Fundamentrohr: Stahl verzinkt, Mast: Aluminium pulverbeschichtet
- attraktives Preis-Leistungs-Verhältnis bei niedrigen Investitionskosten und ohne laufende Kosten
- gesamte Höhe 4,5 m, Erfassungsbereichweite 8 m, tiefschwarz RAL 9005
- intelligente Steuerung, kundenspezifisch konfigurierbar, Tiefentladeschutz, Über-Unterspannungsschutz
- einstellbarer Dämmerungswert für automatisches Einschalten der Leuchte, einstellbarer Helligkeitswert für die Abschaltung
- Programmierung einer Absenkung des Lichtstroms (Nachtabsenkung) für einen festgelegten nächtlichen Zeitraum
- bedürfnisorientiertes Licht mit Bewegungsmelder (Version B)

- LED solar lamp with technology of self-sufficient, solar outdoor lighting
- to supply previously unlit or remote areas without access to a central power supply.
- as parking lot lighting or path and street lighting, municipal roads, parks, playgrounds, leisure facilities, public & private parking spaces, campsites, catering gardens, bike and walking paths
- to meet the need for light outdoors without a mains power connection
- ecological light from sustainable resources for more energy autonomy
- installation that protects the floor, foundation tube: galvanized steel, mast: powder-coated aluminum
- attractive price-performance ratio with low investment costs and no running costs
- total height 4.5 m, detection range 8 m, jet black RAL 9005
- intelligent control, customizable, deep discharge protection, over-undervoltage protection
- adjustable twilight value for automatic switch-on of the light, adjustable brightness value for switch-off
- programming of a reduction in luminous flux (night reduction) for a specified night time period
- needs-oriented light with motion detector (version B)

- Lampe solaire à LED avec technologie d'éclairage extérieur solaire autonome
- pour alimenter des zones auparavant non éclairées ou éloignées sans accès à une alimentation électrique centrale.
- comme éclairage de parking ou éclairage d'allées et de rues, routes municipales, parcs, terrains de jeux, installations de loisirs, parkings publics et privés, campings, jardins de restauration, pistes cyclables et sentiers pédestres
- pour répondre au besoin de lumière à l'extérieur sans raccordement au secteur
- lumière écologique issue de ressources durables pour plus d'autonomie énergétique
- Installation qui protège le sol, tube de fondation: acier galvanisé, mât: aluminium peint par poudrage
- Rapport qualité-prix attractif avec de faibles coûts d'investissement et pas de frais de fonctionnement
- Hauteur totale 4,5 m, portée de détection 8 m, noir de jais RAL 9005
- contrôle intelligent, personnalisable, protection contre les décharges profondes, protection contre les surtensions
- valeur crépusculaire réglable pour l'allumage automatique de la lumière, valeur de luminosité réglable pour l'extinction
- Programmation d'une réduction du flux lumineux (réduction de nuit) pour une période de nuit déterminée
- éclairage adapté aux besoins avec détecteur de mouvement (version B)

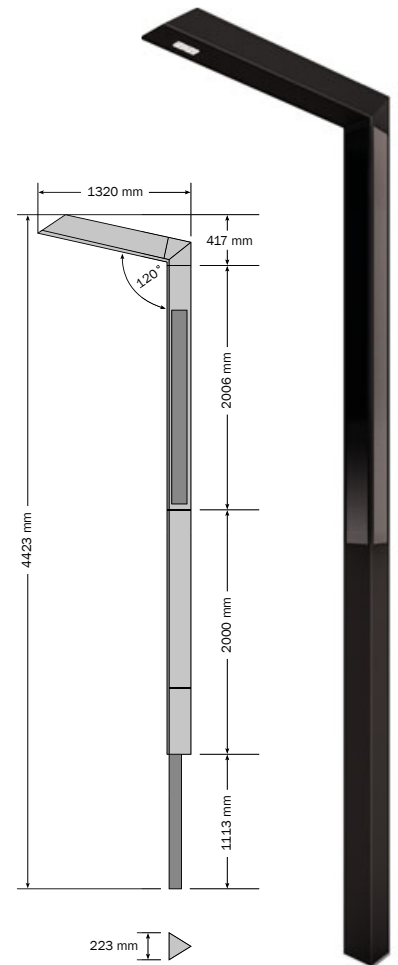

Art.-No.	Model	
Lediva		
17450.740.00	Lediva 1 - Straße • street • rue	Aluminiummast, schwarz • Aluminum mast, black • Mât en aluminium, noir ▶ RAL 9005
17450.740.01	Lediva 2 - Parkplatz • parking spot • le parking	Aluminiummast, schwarz • Aluminum mast, black • Mât en aluminium, noir ▶ RAL 9005
17451.740.00	Lediva 1B - Straße, mit Bewegungsmelder Lediva 1B - street, with motion detector	Aluminiummast, schwarz • Aluminum mast, black • Mât en aluminium, noir ▶ RAL 9005
	Lediva 1B - rue, avec détecteur de mouvement	
17451.740.01	Lediva 2B - Parkplatz, mit Bewegungsmelder Lediva 2B - parking spot, with motion detector	Aluminiummast, schwarz • Aluminum mast, black • Mât en aluminium, noir ▶ RAL 9005
	Lediva 2B - parking, avec détecteur de mouvement	

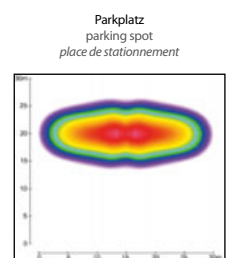
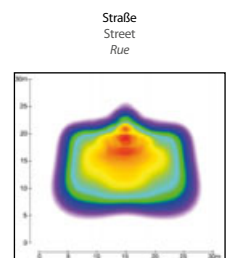



LEDIVA Solar Straßen-, Parkplatz- und Freiraumbeleuchtung NEU

LEDIVA solar street, parking lot and open space lighting NEW

LEDIVA éclairage des rues, des parkings et des espaces ouverts NOUVEAU

Technische Daten • technical data • spécifications techniques

Lichtausbeute • light output • sortie de la lumière	120 l/W
Lichtstrom • luminous flux • flux lumineux	880 lm
Lichtfarbe • light color • couleur claire	4000 K
CRI	70
Abstrahlwinkel • beam angle • angle de faisceau	Anwendungsbezogen • application related • lié à l'application
Windlastzone • wind load zone • zone de charge de vent	WZ 4: bis 30 m/s • WZ 4: up to 30 m/s • ZV 4: jusqu'à 30 m/s
Geländekategorien • terrain categories • catégories de terrain	GK I bis 800 m NHN (fn1.)
Bodenrohr • floor pipe • tuyau de sol	Ø 0,1 m x 1,2 m
Erfassungsbereich • detection area • zone de détection	8 m
Tag/Nacht-Erkennung • day/night detection • détection jour / nuit	über PV Modul • with PV module • avec module PV
PV Modul • PV module • module PV	Monokristalline Zelle • monocrystalline cell • cellule monocristalline
Batterie • battery • batterie	Lithium-Eisen-Phosphat • Lithium iron phosphate • phosphate de lithium et de fer
Batterie Position • battery position • position de la batterie	In Bodenrohr im Erdreich, unterhalb der Frosteindringtiefe • in soil pipe in the ground, below the frost penetration depth • dans la conduite de sol dans le sol, en dessous de la profondeur de pénétration du gel
Batterie Kapazität • battery capacity • capacité de la batterie	128 Ah
Energievorrat • Energy supply • réserve d'énergie	410 Wh
Nennspannung • nominal voltage • tension nominale	3,2 V
Mast Geometrie • pole geometry • géométrie du mât	Gleichseitiges Dreieck • equilateral triangle • Triangle équilatéral ▶ 223 mm
Gesamthöhe • total height • hauteur totale	4,50 m
Lichtpunkthöhe • height of the light point • hauteur du point lumineux	4,30 m
Gesamtgewicht • total weight • poids total	120 Kg
Herstellergarantie • manufacturer guarantee • garantie constructeur	5 Jahre / Batterie 2 Jahre • 5 years / battery 2 years • 5 ans / batterie 2 ans
Schutzart • protection class • type de protection	IPX8
Lebensdauer • lifetime • durée de service	50.000 h / L90





Einbaunische illuminet

Installation niche illuminet
Niche encastrable illuminet



Die vollflächig leuchtende Wandnische illuminet ist Teil einer stimmungsvollen Inszenierung der Wohlfühl-Loose Bad. Sie zaubert einen Hauch von Eleganz und Luxus in diesen ganz persönlichen Lebensraum. Dank der illuminet Komplettssets ist ein sauberer und rationeller Einbau bei nahezu jedem Wandaufbau, auch in Nassbereichen, gewährleistet.

- effektvolle Einbaunische aus hochwertigem Mineralwerkstoff mit homogen beleuchteter transluzenter Hintergrundfläche.
- universeller Einsatz in Nass- und Trockenbereichen, Bad, Dusche, in Bars, Wellnessbereichen, Schwimmbädern, Fluren uvm.
- beim Einbau im gewerblichen Bereich ist eine individuelle Gestaltung mit Firmenlogo möglich
- Komplettsset: mit Einbauzubehör Trockenbau oder massive Wände, mit Kunststoff-Einbaugehäuse, Abdicht- und Anschlusszubehör
- lieferbar in zwei Größen, 60 x 30 cm und 30 x 30 cm, mit RGB+NW Farblicht+Weißlicht und in warmweiß Variante

The fully illuminated wall niche illuminet is part of an atmospheric enactment of the bathroom as a feel-good oasis. It adds a subtle touch of elegance and luxury in this very personal living space. The illuminet complete sets guarantee a neat and rational installation in almost any wall structure, even in wet areas.

- effective installation niche made from high-quality mineral material with homogeneously illuminated translucent background surface.
- universal application in wet and dry areas, bathroom, shower, in bars, wellness areas, swimming pools, corridors and much more.
- in case of installation in the commercial sector, an individual design featuring the company logo
- Complete set: with installation accessories for drywalls or massive walls, with plastic installation housing, sealing and connection accessories
- available in two dimensions, 60 x 30 cm and 30 x 30 cm, with RGB+NW colour light+white light and as warm white version

La niche murale « illuminet » éclairée sur toute sa surface fait partie d'une mise en scène d'ambiance réalisée pour les salles de bain design. Elle confère un soupçon d'élégance et de luxe à cette pièce qui évolue de plus en plus vers un espace de vie. Le kit complet « illuminet » assure une intégration propre et rationnelle, quelle que soit la structure des cloisons, même dans les pièces humides.

- Niche encastrable à effet en matériau minéral haut de gamme, offrant une surface d'arrière-plan translucide à éclairage homogène
- utilisation universelle dans les pièces humides ou non, la salle de bains, la douche, dans les bars, les espaces de wellness, les piscines, les couloirs, etc.
- Lors de l'installation dans des espaces à usage professionnel, l'intégration d'un logo de société est possible
- Kit complet : avec accessoires pour le montage encastré dans les double-cloisons ou les murs massifs, avec boîtier de montage en plastique, accessoires d'étanchéification et de branchement
- disponible en deux tailles, 60 x 30 cm et 30 x 30 cm, avec éclairage RGB + éclairage coloré NW + éclairage blanc, ainsi que dans une variante à lumière blanche chaude



Mitgeliefertes Zubehör
included accessories
Accessoires compris

Art.-No.	Model	■	⚡	Watt	💡	CRI	📏	Power supply	RGB Controller	Remote Control	Touch Panel
17030.827	IN 30/30 WW	300 x 300 mm	24 V DC	6 W	☐ warm white, 2700 K	>80	5 m	-	-	-	-
17030.804	IN 30/30 RGBW	300 x 300 mm	24 V DC	9 W	🌈 RGB-W, 4000 K	>80	5 m	-	-	-	-
17060.827	IN 60/30 WW	600 x 300 mm	24 V DC	12 W	☐ warm white, 2700 K	>80	5 m	-	-	-	-
17060.804	IN 60/30 RGBW	600 x 300 mm	24 V DC	18 W	🌈 RGB-W, 4000 K	>80	5 m	-	-	-	-
17030.00.827	IN 30/30 nt WW	300 x 300 mm	230 V AC	6 W	☐ warm white, 2700 K	>80	5 m	✗	-	-	-
17030.00.804	IN 30/30 RC RGBW	300 x 300 mm	230 V AC	9 W	🌈 RGB-W, 4000 K	>80	5 m	✗	✗	✗	-
17030.01.804	IN 30/30 Touch RGBW	300 x 300 mm	230 V AC	9 W	🌈 RGB-W, 4000 K	>80	5 m	✗	✗	-	✗
17060.00.827	IN 60/30 nt WW	600 x 300 mm	230 V AC	12 W	☐ warm white, 2700 K	>80	5 m	✗	-	-	-
17060.00.804	IN 60/30 RC RGBW	600 x 300 mm	230 V AC	18 W	🌈 RGB-W, 4000 K	>80	5 m	✗	✗	✗	-
17060.01.804	IN 60/30 Touch RGBW	600 x 300 mm	230 V AC	18 W	🌈 RGB-W, 4000 K	>80	5 m	✗	✗	-	✗

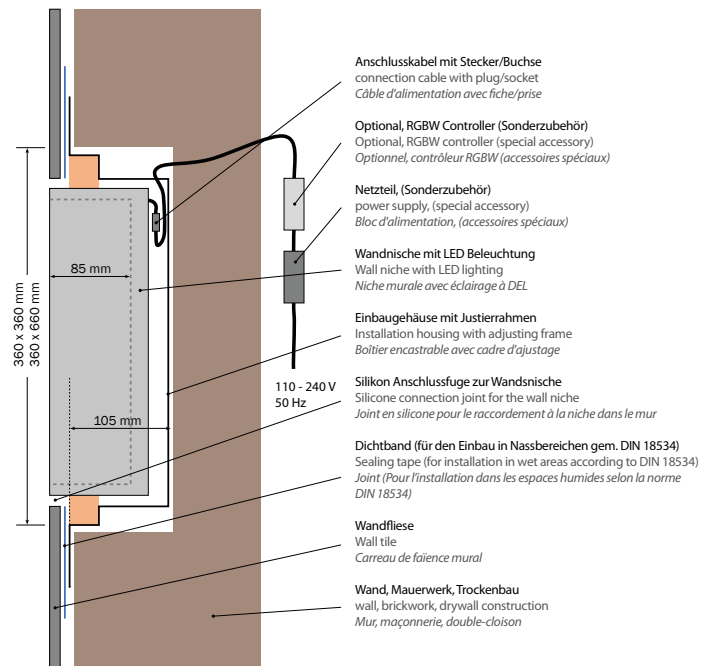
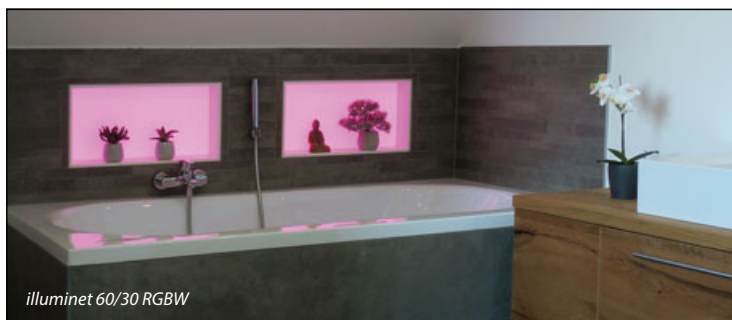
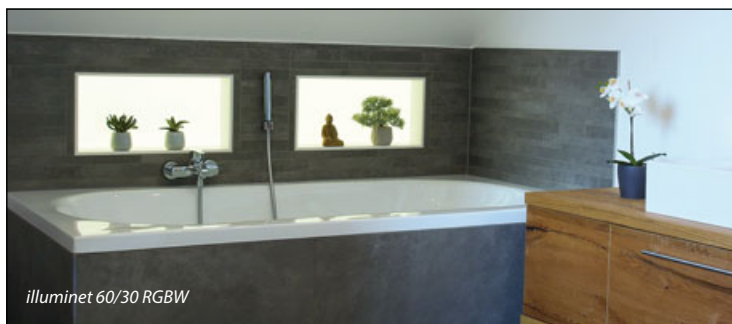

illuminet 30/30 RGBW





Von Praktikern für Praktiker

Mit den Einbauleuchten **sirka**, **tubolar** und **tuboquar** bietet dot-spot eine Reihe von designorientierten Deckeneinbauleuchten, die sowohl durch die hochwertige Verarbeitung, als auch durch ihre speziellen Features, die einen schnellen und sauberen Einbau ermöglichen, überzeugen.

Neu: sirka 68 und **68s** zum Einbau in 68 mm und 83 mm Deckenausschnitte.

From practitioners for practitioners

With the recessed luminaires **sirka**, **tubolar** and **tuboquar** dot-spot offer a series of design-oriented downlights that impress with the high-quality workmanship as well as their special features that guarantee a fast and neat installation.

New: sirka 68 and **68s** for installation into ceiling cut-outs of 68 mm and 83 mm.

Par les praticiens pour les praticiens

Avec ses luminaires d'encastrement **sirka**, **tubolar** et **tuboquar**, dot-spot propose toute une gamme de plafonniers d'encastrement orientés design qui savent convaincre tant par leur finition de qualité que par leurs caractéristiques spéciales, permettant un encastrement rapide et propre.

Nouveautés : sirka 68 et **68s** pour le montage dans des sections de plafond 68 mm et 83 mm.

Verschiedene Gehäusefarben: weiß, anthrazit und schwarz mit edlem, seeluftbeständigem Strukturlack, oder Aluminium gebürstet mit Klarlack (nur für Innen)
Different housing colours: white, anthracite and black with elegant, sea-air resistant structured paint, or brushed aluminium with transparent coating (for indoor applications)
Coloris différents des boîtiers : blanc, anthracite et noir arborant un vernis à effet de structure noble résistant à l'air de mer ou en aluminium brossé au vernis transparent (pour les espaces intérieurs uniquement)

Schutzart IP 44, bzw. IP 54 (tubolar, tuboquar), daher auch in Feuchträumen oder in Vordächern und Dachüberständen einsetzbar
Protection class IP 44 or IP 54 (tubolar, tuboquar), therefore also applicable in moisture-prone areas or in canopies and roof overhangs
Type de protection IP 44 voire IP 54 (tubolar, tuboquar), convient donc également pour les espaces humides ou dans les auvents ou les toits en porte-à-faux.

Auch als dimm-to-warm Variante lieferbar
Also available as dim-to-warm version
Disponible également en tant que variante dimm-to-warm.

Beste Farbwiedergabe, CRI > 95
Best colour rendering, CRI > 95
Restitution optimale du coloris, CRI > 95



5 Jahre Garantie
5-year warranty
Garantie de 5 ans



sirka+ mit Einbaugehäuse, dadurch ist die Schwenkmechanik bestens geschützt und die Leuchten können auch wärmeisolierte Decken eingebaut werden.

sirka+ with installation housing in order to offer maximum protection to the swivel mechanism, the spots can also be installed into heat-insulated ceilings.
sirka+ avec corps de montage, le mécanisme pivotant est ainsi parfaitement protégé et les luminaires peuvent également être montés dans des plafonds à isolation thermique.

Mit leichtgängiger 30° kipp- und 360° rundum-drehbarer Schwenkmechanik, ein echter Allrounder
With smooth 30 degrees tilting and 360 degrees rotating mechanism, a real all-rounder
Muni d'un mécanisme pivotant à 360°, qui bascule facilement à 30° - un véritable passe-partout

Mit Phasenabschnittsdimmern dimmbares Vorschaltgerät und auch mit Dali Vorschaltgerät kombinierbar
Ballast unit dimmable by phase dimmers and can also be combined with Dali ballast
Bloc d'alimentation variable à l'aide d'un variateur-graduateur de phase et peut également être combiné avec le ballast Dali

sirka+



Anschlussbox mit Doppelsteckklammern für Durchgangsverdrahtung, mit praktischer Zugentlastung
Connection box with double plug terminals for feed-through wiring with useful tension relief
Boîte de connexion équipée de bornes enfichables doubles pour un câblage traversant offrant un protecteur de cordon pratique.

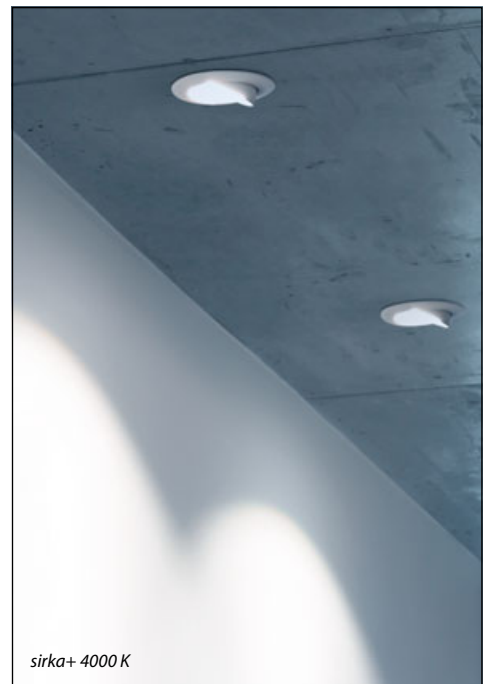

sirka+ 4000K



Einbauleuchte sirka+

Recessed Luminaire sirka+
Luminaires encastrés sirka+



- LED Einbauleuchte mit neuartiger Schwenkmechanik, 30° schwenk- und 360° drehbar, Abstrahlwinkel 36°
- mit Einbaugehäuse, zum Einbau auch in wärmedämmte Decken
- hochwertige Verarbeitung, in 4 Gehäusefarben, weiß, alu, anthrazit und schwarz lieferbar
- Schutzart IP 44 auch für Bäder und Vordächer geeignet; weiß, anthrazit und schwarz mit see- und chlorluftbeständigem Strukturlack
- auch als innovative dim-to-warm Variante verfügbar
- Montage mit Federklemmbügeln. Anschlussbox für Durchgangsverdrahtung mit Zugentlastung
- mit dimmbarem Vorschaltgerät (Phasenabschnitt)
- Lebensdauer 50.000 h, Temperaturbereich - 25°C bis + 50°C

- LED recessed luminaire with innovative swivel mechanism, 30 degrees tilting and 360° rotation, 36 degrees beam angle
- with installation housing, for installation also in heat-insulated ceilings
- high-quality workmanship, available in 4 housing colours, white, aluminium, anthracite and black
- Protection class IP 44 also suitable for bathrooms and canopies; white, anthracite and black with sea and chlorine air resistant textured paint
- also available as innovative dim-to-warm version
- Installation with spring clamping bracket. Connection box for feed-through wiring with tension relief
- with dimmable ballast unit (phase cut-off)
- service life 50,000 h, temperature range from - 25°C to + 50°C

- Luminaire encastrable LED muni d'un mécanisme pivotant innovateur, basculant à 30° et pivotant à 360°, angle de départ de 36°
- avec corps de montage pour le montage également dans des plafonds à isolation thermique
- finition de qualité, boîtiers disponibles en 4 coloris, blanc, alu, anthracite et noir
- Type de protection IP 44, convenant également pour les salles de bain et les auvents; blanc, anthracite et noir, avec peinture structurée résistante à l'air marin et chloré
- Disponible également en tant que variante dim-to-warm innovatrice
- Montage à l'aide d'étrier de serrage à ressort. Boîte de connexion pour un câblage traversant avec protecteur de cordon
- muni d'un bloc d'alimentation variable (variateur-graduateur de phase)
- Durée de vie 50 000 h, plage de température de - 25°C à + 50°C

Article-No.	Model				Watt
sirka+					
10242.XXX	sirka+	white	36°	230 V AC	10 W
10241.XXX	sirka+	alu	36°	230 V AC	10 W
10243.XXX	sirka+	anthrazit	36°	230 V AC	10 W
10244.XXX	sirka+	black	36°	230 V AC	10 W

Article-No.		∅	CRI
XXXX.927	warm-white, 2700 K	730 lm	>95
XXXX.930	warm-white, 3000 K	750 lm	>95
XXXX.940	neutral-white, 4000K	780 lm	>95
XXXX.923	2000K-3000K dim to warm	620 lm	>95

dim to warm: in Gehäusefarbe weiß und Alu lieferbar / schwarz: mit Lichtfarbe 2700 K lieferbar
 dim to warm: available in white and aluminium housing colour / black: available with 2700 K light colour
 Dimm-to-warm : disponible avec des boîtiers aux coloris blanc et en alu / noir : disponibles dans la couleur de la lumière 2700 K

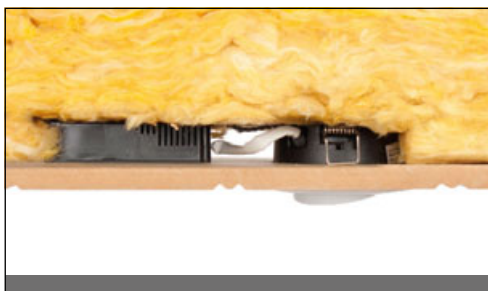

Mit Einbaudose, für vorschriftsmäßigen Einbau in gedämmte Decken • With installation box for the proper installation in isolated ceilings • Muni d'un boîtier encastrable, pour un encastrement dans des plafonds isolés



Anschlussbox für Durchgangsverdrahtung, mit Zugentlastung
 Connection box for feed-through wiring with tension relief
 Boîte de connexion pour un câblage traversant avec protecteur de cordon



sirka +, inkl. Vorschaltgerät (dimmbar)
 sirka + incl. ballast unit (dimmmable)
 sirka + avec ballast incl. (gradable)

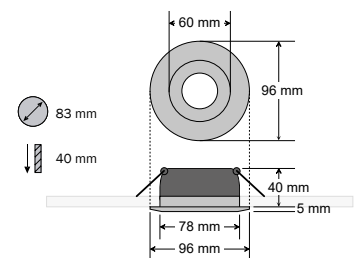

Abmessung Netzteil • Power supply dimensions • Dimension source d'alimentation : 80 x 40 x 25 mm

Abmessung Anschlussbox • Connection box dimensions • Dimension boîte de connexion : 100 x 50 x 30 mm

Zubehör • accessories • accessoires ▶ sirka+			
Art.-No.	Model	Beschreibung • description • description	
	90952	dim PA 100	Phasenabschnitt Dimmermodul für Einbau in UP Dose, mit Taster steuerbar, Abmessung: 15 x 30 x 30 mm Phase cut-off dimming module for installation in flush-mounted boxes, controllable via button, dimensions: 15 x 30 x 30 mm Variateur-graduateur de phase, module de variateur pour l'encastrement dans une prise de courant sous enduit, se commande à l'aide d'un bouton-poussoir, dimensions : 15 x 30 x 30 mm
	90953	DALI zu	Phasenabschnitt Dimmermodul für Einbau in UP Dose, DALI Technik, Abmessung: 20 x 50 x 45 mm Phase section dimmer module for installation in a flush-mounted box, DALI technology, dimensions: 20 x 50 x 45 mm Module de variation de section de phase pour installation dans un coffret encastré, technologie DALI, dimensions: 20 x 50 x 45 mm



Einbauleuchte sirka 68 s / sirka 68

Recessed Luminaire sirka 68 s / sirka 68
Luminaires encastrés sirka 68 s / sirka 68



- LED Einbauleuchte für 68er und 83er Deckenausschnitt, sirka 68s 30° schwenkbar
- hochwertige Verarbeitung, in den Gehäusefarben weiß und schwarz lieferbar
- Schutzart IP 44 auch für Bäder, Terrassen und Vordächer zum Einbau im Außenbereich geeignet
- Montage mit Federklemmbügeln; Anschlussbox für Durchgangsverdrahtung mit Zugentlastung
- mit dimmbarem Vorschaltgerät (Phasenabschnitt)
- Lebensdauer 50.000 h, Temperaturbereich - 25°C bis + 50°C

- recessed LED luminaire for ceiling cut-outs of 68 and 83 mm, sirka 68s pivotable by 30 degrees
- high-quality workmanship, available in white and black housing colours
- Protection class IP 44 also suitable for bathrooms, patios and canopies, for outdoor installations
- Installation with spring clamp brackets; connection box for feed-through wiring with tension relief
- with dimmable ballast unit (phase cut-off)
- service life 50,000 h, temperature range from - 25°C to + 50°C

- *Luminaire encastré à LED pour section de plafond 68 et 83 mm, sirka 68s pivotant à 30°*
- *finition de qualité, livrable en couleur de corps blanc et noir*
- *Classe de protection IP 44 également appropriée pour les salles de bain, terrasses et auvents pour le montage en extérieur*
- *Montage avec serre-câbles à ressort; boîtier de raccordement pour câblage traversant avec décharge de traction*
- *avec ballast gradable (section de phase)*
- *Durée de vie 50 000 h, plage de température entre -25 °C et +50 °C*

Article-No.	Model	Color	Beam Angle	Dimmable	Voltage	Watt
sirka 68 s / sirka 68						
10222.XXX	sirka 68s	white	36°	✓	230 V AC	8 W
10224.XXX	sirka 68s	black	36°	✓	230 V AC	8 W
10232.XXX	sirka 68	white	36°	-	230 V AC	8 W
10234.XXX	sirka 68	black	36°	-	230 V AC	8 W

Article-No.	Light Color	Beam Angle	Φ sirka 68 s	Φ sirka 68	CRI
XXXX.927	warm-white, 2700 K	36°	695 lm	600 lm	>90
XXXX.930	warm-white, 3000 K	36°	710 lm	610 lm	>90

Zubehör • accessories • accessoires ▶ sirka 68 s / sirka 68

Art.-No.	Model	Beschreibung • description • description
90952	dim PA 100	Phasenabschnitt Dimmermodul für Einbau in UP Dose, mit Taster steuerbar, Abmessung: 15 x 30 x 30 mm Phase cut-off dimming module for installation in flush-mounted boxes, controllable via button, dimensions: 15 x 30 x 30 mm <i>Variateur-graduateur de phase, module de variateur pour l'encastrement dans une prise de courant sous enduit, se commande à l'aide d'un bouton-poussoir, dimensions : 15 x 30 x 30 mm</i>
90953	DALI zu	Phasenabschnitt Dimmermodul für Einbau in UP Dose, DALI Technik, Abmessung: 20 x 50 x 45 mm Phase section dimmer module for installation in a flush-mounted box, DALI technology, dimensions: 20 x 50 x 45 mm <i>Module de variation de section de phase pour installation dans un coffret encastré, technologie DALI, dimensions: 20 x 50 x 45 mm</i>



sirka 68s inkl. Vorschaltgerät (dimmbar)
sirka 68s incl. ballast unit (dimmable)
sirka 68s avec ballast incl. (gradable)



sirka 68 inkl. Vorschaltgerät (dimmbar)
sirka 68 incl. ballast unit (dimmable)
sirka 68 avec ballast incl. (gradable)

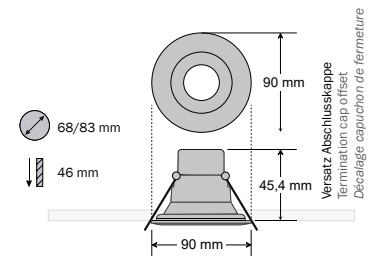

Abmessung Netzteil • Power supply dimensions •
Dimension source d'alimentation : 80 x 40 x 25 mm

Abmessung Anschlussbox • Connection box dimensions •
Dimension boîte de connexion : 100 x 50 x 30 mm

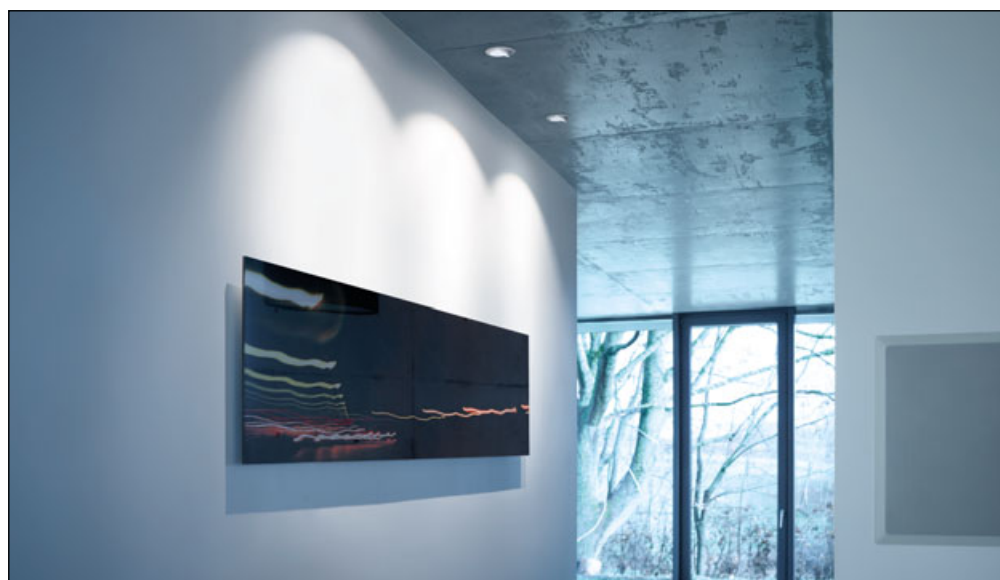



Einbauleuchte tubolar L und tuboquar L

Recessed Luminaire tubolar L and tuboquar L
Luminaires encastrés tubolar L et tuboquar L



- elegante Einbauleuchte mit nach hinten versetztem COB LED für reduzierte Blendung
- hochwertige Verarbeitung, Strukturlack, in den Gehäusefarben weiß und schwarz, mit rundem und quadratischem Design
- Schutzart IP 54; auch für Bäder und Vordächer geeignet; mit see- und chlorluftbeständigem Strukturlack
- Montage mit Federklemmbügeln. Anschlussbox für Durchgangsverdrahtung mit Zugentlastung
- mit dimmbarem Vorschaltgerät (Phasenabschnitt)
- Lebensdauer 50.000 h, Temperaturbereich - 25°C bis + 50°C

- elegant recessed luminaire with set back COB LED for reduced glare
- high-quality workmanship, textured paint, housing available in white and black colour in round or square design
- Protection class IP 54 also suitable for bathrooms and canopies; with sea- and chlorine air resistant textured paint
- Installation with spring clamping bracket. Connection box for feed-through wiring with tension relief
- with dimmable ballast unit (phase cut-off)
- service life 50,000 h, temperature range from - 25°C to + 50°C

- Luminaires encastrables élégants bénéficiant d'un COB LED reporté à l'arrière pour un éblouissement réduit
- Finition de qualité, vernis à effet de structure, dans les coloris de boîtiers blanc et noir, d'un design rond et carré
- Type de protection IP 54, convenant également pour les salles de bain et les auvents; avec peinture structurée résistante à l'air marin et chloré
- Montage à l'aide d'étrier de serrage à ressort. Boîte de connexion pour un câblage traversant avec protecteur de cordon
- muni d'un bloc d'alimentation (variateur-graduateur de phase)
- Durée de vie 50 000 h, plage de température - 25°C à + 50°C

Article-No.	Model				Watt
tubolar L					
10302.XXX	tubolar L	white	36°	230 V AC	9 W
10304.XXX	tubolar L	black	36°	230 V AC	9 W
tuboquar L					
10312.XXX	tuboquar L	white	36°	230 V AC	9 W
10314.XXX	tuboquar L	black	36°	230 V AC	9 W

Article-No.		∅ white	∅ black	CRI
XXXX 927	warm-white, 2700 K	650 lm	600 lm	>90
XXXX 930	warm-white, 3000 K	700 lm	650 lm	>90



tubolar L inkl. Vorschaltgerät (dimmbar)
tubolar L incl. ballast unit (dimmable)
tubolar L avec ballast incl. (gradable)



tuboquar L inkl. Vorschaltgerät (dimmbar)
tuboquar L incl. ballast unit (dimmable)
tuboquar L avec ballast incl. (gradable)

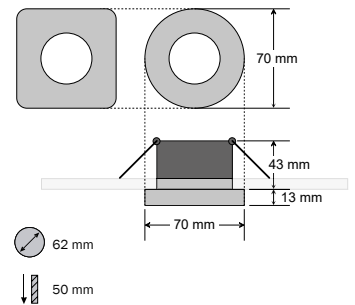

Abmessung Netzteil • Power supply dimensions •
Dimension source d'alimentation : 110 x 40 x 23 mm

Abmessung Anschlussbox • Connection box dimensions •
Dimension boîte de connexion : 75 x 38 x 25 mm



Anschlussbox für Durchgangsverdrahtung, mit Zugentlastung
Connection box for feed-through wiring with tension relief
Boîte de connexion pour un câblage traversant avec protecteur de cordon

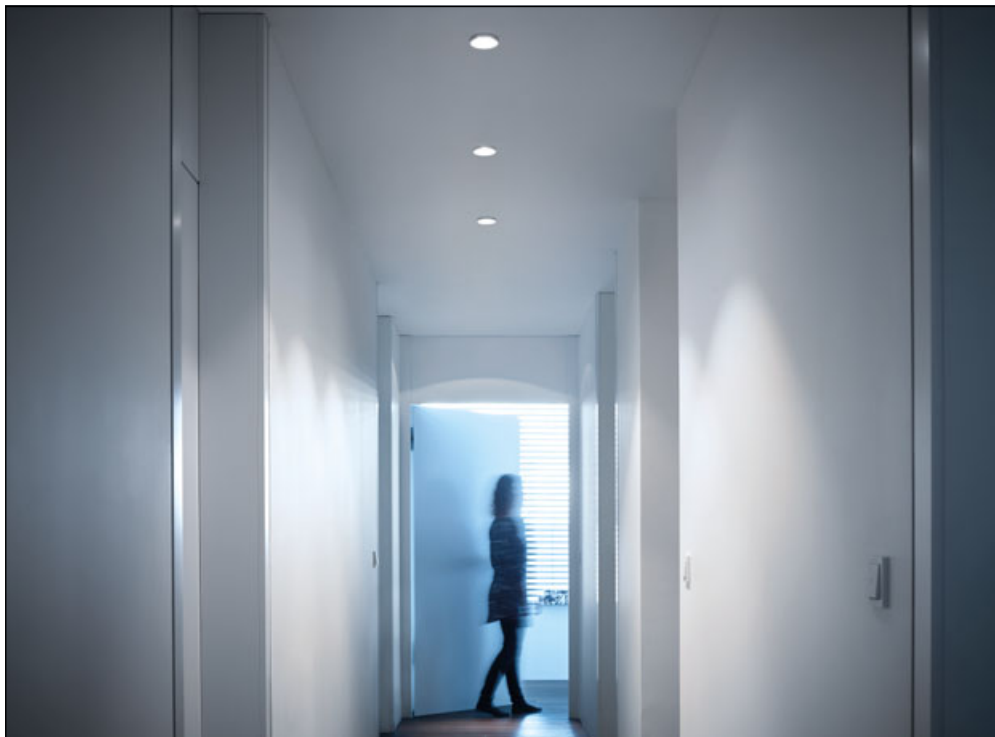

Zubehör siehe Seite • accessories on page • accessoires à la page ► 20



Einbauleuchte tubolar XL und tuboquar XL

Recessed Luminaire tubolar XL and tuboquar XL

Luminaires encastrés tubolar XL et tuboquar XL



- elegante Einbauleuchte mit nach hinten versetztem COB LED und aufgesetztem Tubus für blendfreies Licht
- einzigartiges rundes oder quadratisches Design, hochwertige Verarbeitung, Strukturlack, in den Gehäusefarben weiß und schwarz erhältlich
- Schutzart IP 54 auch für Bäder und Vordächer geeignet, mit see- und chlorluftbeständigem Strukturlack
- montagefreundliches, dimmbares Vorschaltgerät mit Terminal Box für Durchgangsverdrahtung mit Zugentlastung
- Lebensdauer 50.000 h, Temperaturbereich - 25°C bis + 50°C

- elegant recessed luminaire with set back COB LED and attached tube for reduced glare
- unique round or square design, high-quality workmanship, textured paint, housing available in white and black colour
- Protection class IP 54 also suitable for bathrooms and canopies, with sea and chlorine air resistant textured paint
- Installation with spring clamping bracket. Connection box for feed-through wiring with tension relief
- with dimmable ballast unit (phase cut-off)
- service life 50,000 h, temperature range from - 25°C to + 50°C

- Luminaires encastrables élégants bénéficiant d'un COB LED reporté à l'arrière et d'un tube coiffé pour un éblouissement réduit
- Design unique rond ou carré, finition de qualité, vernis à effet de structure, disponible dans les coloris du boîtier blanc et noir
- Type de protection IP 54, convenant également pour les salles de bain et les auvents ; avec peinture structurée résistante à l'air marin et chloré
- Montage à l'aide d'étrier de serrage à ressort. Boîte de connexion pour un câblage traversant avec protecteur de cordon
- muni d'un bloc d'alimentation (variateur-gradateur de phase)
- Durée de vie 50 000 h, plage de température - 25°C à + 50°C

Article-No.	Model				Watt
tubolar XL					
10322.XXX	tubolar XL	white	24°	230 V AC	9 W
10324.XXX	tubolar XL	black	24°	230 V AC	9 W
tuboquar XL					
10332.XXX	tuboquar XL	white	24°	230 V AC	9 W
10334.XXX	tuboquar XL	black	24°	230 V AC	9 W

Article-No.		∅ white	∅ black	CRI
XXXX 927	warm-white, 2700 K	500 lm	350 lm	>90
XXXX 930	warm-white, 3000 K	550 lm	400 lm	>90



tubolar XL inkl. Vorschaltgerät (dimmbar)
tubolar XL incl. ballast unit (dimmmable)
tubolar XL avec ballast incl. (gradable)

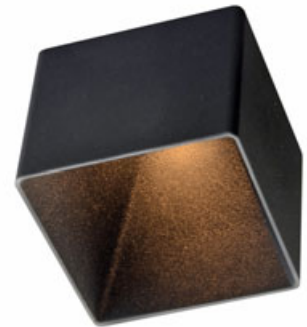

tuboquar XL inkl. Vorschaltgerät (dimmbar)
tuboquar XL incl. ballast unit (dimmmable)
tuboquar XL avec ballast incl. (gradable)

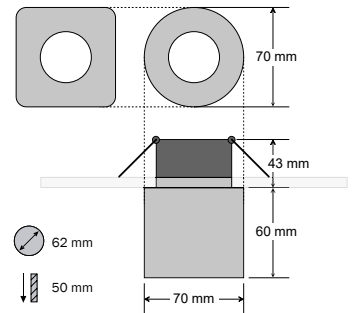

Abmessung Netzteil • Power supply dimensions •
Dimension source d'alimentation : 110 x 40 x 23 mm

Abmessung Anschlussbox • Connection box dimensions •
Dimension boîte de connexion : 75 x 38 x 25 mm



Anschlussbox für Durchgangsverdrahtung, mit Zugentlastung
Connection box for feed-through wiring with tension relief
Boîte de connexion pour un câblage traversant avec protecteur de cordon

Zubehör siehe Seite • accessories on page • accessoires à la page ▶ 20



Einbauleuchte mikra 1 W NEU

Recessed luminaire mikra 1 W NEW

Luminaire encastré mikra 1 W NOUVEAU



24 V
DC



IP 66



- kleine, leistungsstarke Leuchte mit 60° Reflektor
- für Innen und im geschützten Außenbereich einsetzbar, Schutzart IP 66
- zum Anschluss an 24 V mit integrierter Treiberelektronik
- Montage mit Federklemmbügel
- 30 mm Einbaubohrung
- in matt schwarz und silber metallic lieferbar
- Temperaturbereich - 25°C bis + 50°C
- Anschlusskabel 25 cm für freie Verdrahtung

- small, powerful lamp with 60° reflector
- can be used indoors and in protected outdoor areas, protection class IP 66
- for connection to 24 V with integrated driver electronics
- assembly with spring clamps
- 30 mm mounting hole
- available in matt black and silver metallic
- operable temperature range - 25°C up to + 50°C
- connection cable 25 cm for free wiring

- petite lampe puissante avec réflecteur à 60°
- peut être utilisé à l'intérieur et dans des zones extérieures protégées, classe de protection IP 66
- pour raccordement à 24 V avec électronique de pilotage intégrée
- montage avec pinces à ressort
- trou de montage de 30 mm
- disponible en noir mat et argent métallisé
- boîte gamme de température entre - 25°C et + 50°C
- câble de raccordement 25 cm pour câblage libre



Art.-No.	Model	⚡	🔧	Watt	💡	∅	CRI	📶
mikra								
10401.830	mikra silver	24 V DC	silver	1 W	☐ warm white, 3000 K	120 lm	>80	60°
10404.830	mikra black	24 V DC	black	1 W	☐ warm white, 3000 K	120 lm	>80	60°

Anschlusszubehör ab Seite • connection accessories from page • accessoires de connexion à partir de la page ▶ 149





object-light + side-light

object-light + side-light
object-light + side-light

Einfache Montage, vielseitige Einsatzmöglichkeiten. Das object + side-light passen perfekt in tiefe Standard-Unterputz-, Hohlwand- und Betoneinbaudosen mit 55 mm Durchmesser.

Easy to assemble, wide range of applications. The object + side-light fit perfectly in standard plaster, cavity and concrete wall boxes with diameter 55 mm.

Montage simple, de nombreuses possibilités d'utilisation. L'éclairage object + side-light convient parfaitement à des prises de courant encastrables dans un mur creux, du béton ou sous un crépi standard avec un diamètre de 55 mm.

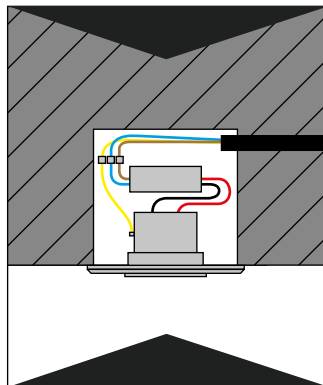
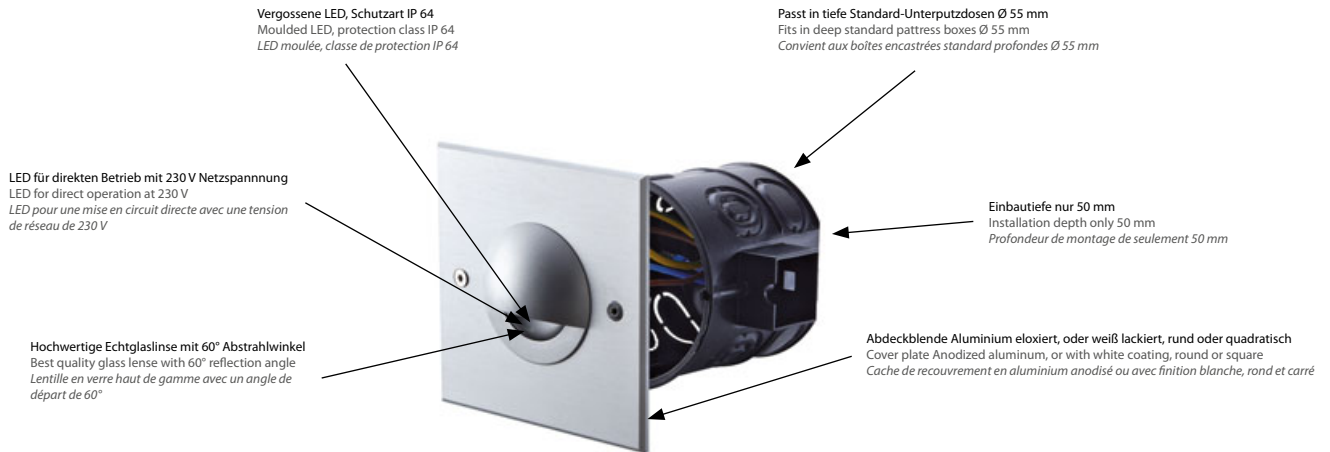

Das side-light eignet sich durch die zum Teil bedeckte Linse hervorragend zum blendfreien Ausleuchten von Fluren, Wegen, Stufen etc.

The side-light is perfect for dazzle free illumination of hallways, paths, steps etc. due to its partly covered lens.

Le luminaire side-light convient parfaitement à un éclairage antiéblouissant des couloirs, des allées, des escaliers ou autres grâce à sa lentille partiellement recouverte.

Direkter Anschluss an 230 V

Direct connection to 230 V

Raccordement direct à une tension de 230 V

Das object-light eignet sich als down-light ideal für das Ausleuchten von Fluren, Vordächern etc.

As a down-light, the object-light is perfect for illuminating hallways, porches etc.

L'object-light comme down-light est idéal pour l'éclairage de vestibules, d'auvents, etc.



object-light 230 V, diffus

object-light 230 V, diffuse

object-light 230 V, diffus



- LED Einbauleuchte für direkten Anschluss an 230 V Netzspannung; Einbau in tiefe Standard-Unterputz- und Hohlwanddosen; perfekt für die Beleuchtung von Fluren, Vordächern uvm.
- Schutzart IP 64, Montage auch im geschützten Außenbereich; Edelstahl-Montageschrauben und Dichtring im Lieferumfang enthalten
- Energieaufnahme nur 2 W
- Gehäuse Aluminium eloxiert, oder weiß beschichtet, mit runder oder quadratischer Blende; mit diffuser Echtglaslinse
- hoher Farbwiedergabeindex > 90
- Temperaturbereich - 25°C bis + 50°C

- LED recessed luminaire for direct connection to 230 V mains voltage; installation in deep flush mounted and cavity wall sockets; perfect for lighting corridors, canopies and more
- protection class IP 64, also suitable for exterior use; stainless steel fitting screws and seal ring included
- power requirement only 2 W
- housing Anodized aluminum, or with white coating, with round or square cover; diffuse genuine glass lens
- high color rendering index > 90
- operable temperature range - 25°C up to + 50°C

- luminaire encastrable LED pour un raccordement direct à une tension de réseau de 230 V; installation dans des boîtiers encastrés et creux standard profonds, optimal pour l'éclairage de couloirs, de vestibules, d'auvents, etc.
- classe de protection IP 64, montage également possible dans des abris extérieurs; vis de montage en acier inoxydable et bague d'étanchéité comprises dans la livraison
- absorption d'énergie de seulement 2 W
- boîtier en aluminium anodisé ou avec finition blanche, avec une bandeau ronde ou carrée; avec une lentille en verre diffuse
- indice de rendu des couleurs élevé > 90
- boîte gamme de température entre - 25°C et + 50°C



Alu eloxiert und weiß beschichtet
anodised aluminum and coated white
aluminium éloxé et laqué blanc

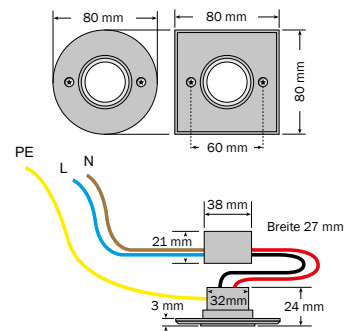

Art.-No.	Model		⚡	Watt
object-light				
10103.XXX.00.XX	ol al	alu silver	230 V AC	2 W
10104.XXX.00.XX	ol w	white RAL9010	230 V AC	2 W

Art.-No.	☀️	∅ diffuse	CRI	Art.-No.	Design
XXXX.930.XX.XX	☐ warm white, 3000 K	124 lm	>90	XXXX.XXX.XX.00	○ round
XXXX.965.XX.XX	☐ cool white, 6500 K	179 lm	>90	XXXX.XXX.XX.01	☐ square

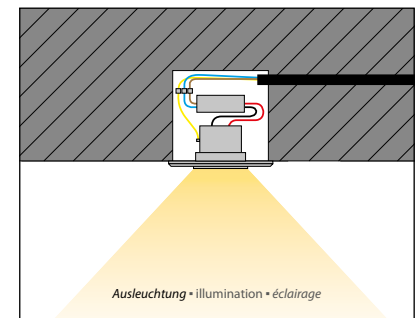
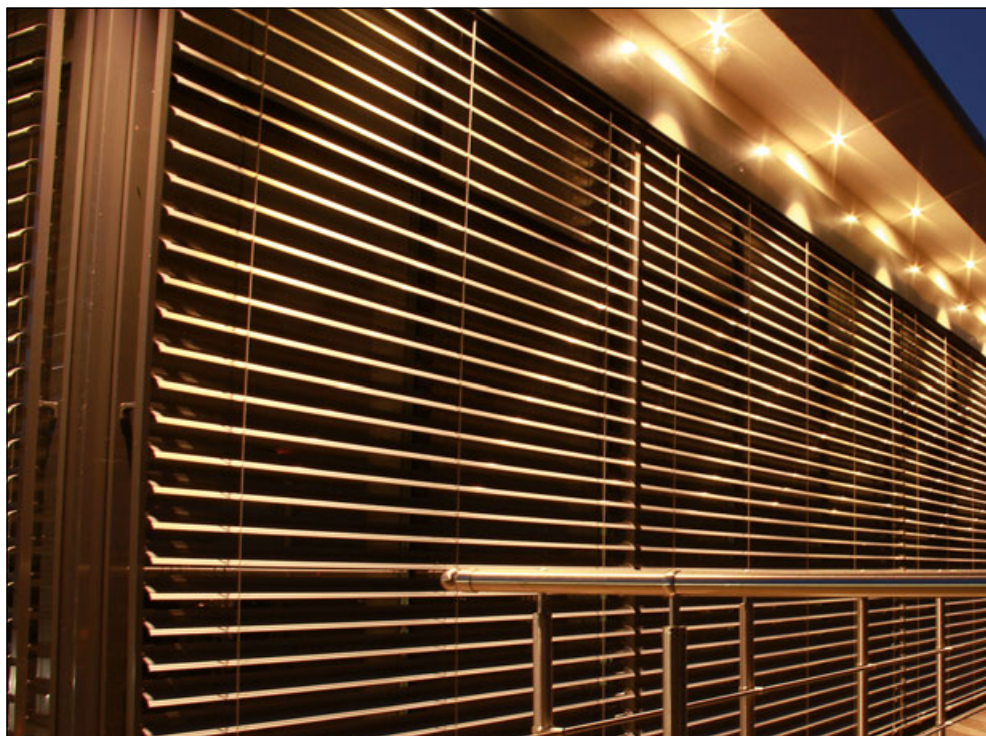

ZinCo Zentrale, Nürtingen, object-light



side-light 230 V, diffus

side-light 230 V, diffuse
side-light 230 V, diffus



- LED Einbauleuchte mit Blendschutz für direkten Anschluss an 230 V Netzspannung; Einbau in tiefe Standard-Unterputz- und Hohlwanddosen; perfekt für die Beleuchtung von Wegen, Treppen, Fluren, uvm.
 - Schutzart IP 64, Montage auch im geschützten Außenbereich; Edelstahl-Montageschrauben und Dichtring im Lieferumfang enthalten
 - Energieaufnahme nur 2 W
 - Gehäuse Aluminium eloxiert, oder weiß beschichtet, mit runder oder quadratischer Blende; mit diffuser Echtglaslinse
 - hoher Farbwiedergabeindex > 90
 - Temperaturbereich - 25°C bis + 50°C
- LED recessed luminaire with glare protection for direct connection to 230 V mains voltage; installation in deep flush mounted and cavity wall sockets; perfect for illuminating paths, stairwells, corridors and more
 - protection class IP 64, also suitable for exterior use; stainless steel fitting screws and seal ring included
 - power requirement only 2 W
 - housing Anodized aluminum, or with white coating, with round or square cover; diffuse genuine glass lens
 - high color rendering index > 90
 - operable temperature range - 25°C up to + 50°C
- luminaire encastrable LED avec une bandeau pour un raccordement direct à une tension de réseau de 230 V; installation dans des boîtiers encastrés et creux standard profonds, optimal pour l'éclairage d'allées, d'escaliers, de couloirs, de vestibules, etc.
 - classe de protection IP 64, montage également possible dans des abris extérieurs; vis de montage en acier inoxydable et bague d'étanchéité comprises dans la livraison
 - absorption d'énergie de seulement 2 W
 - boîtier en aluminium anodisé ou avec finition blanche, avec une bandeau ronde ou carrée; avec une lentille en verre diffuse
 - indice de rendu des couleurs élevé > 90
 - boîte gamme de température entre - 25°C et + 50°C

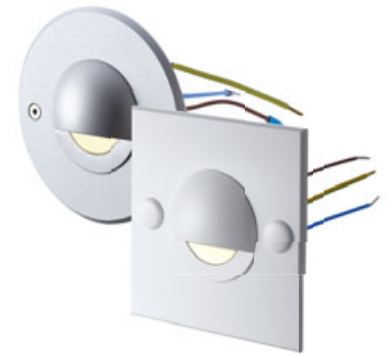

Alu eloxiert und weiß beschichtet
anodised aluminum and coated white
aluminium éloxé et laqué blanc

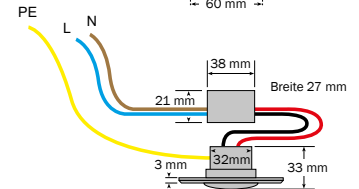
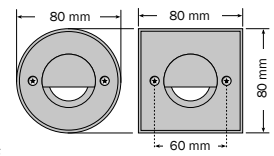

Art.-No.	Model			Watt
side-light				
11103.XXX.00.XX	sl al	alu silver	230 V AC	2 W
11104.XXX.00.XX	sl w	white RAL9010	230 V AC	2 W

Art.-No.		Ø diffuse	CRI	Art.-No.	Design
XXXX.930.XX.XX	warm white, 3000 K	48 lm	>90	XXXX.XXX.XX.00	○ round
XXXX.965.XX.XX	cool white, 6500 K	69 lm	>90	XXXX.XXX.XX.01	□ square

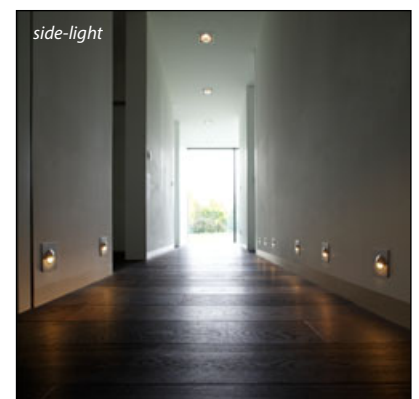
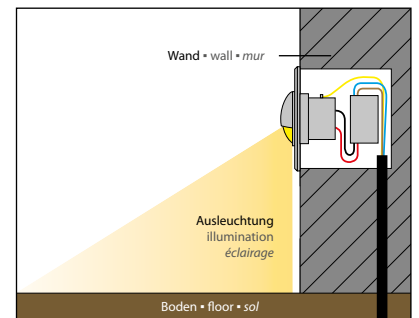
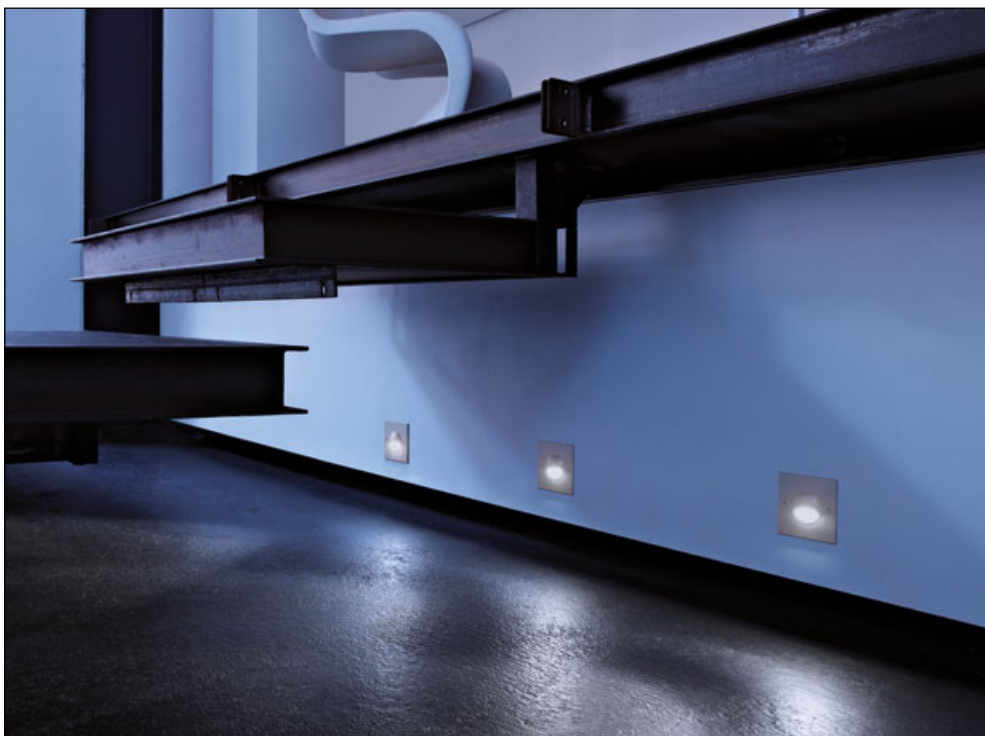



1
radkeller

E
01-27



Ijoma style Wandleuchte 6 W

Ijoma style wall light 6 W

Ijoma style Applique murale 6 W

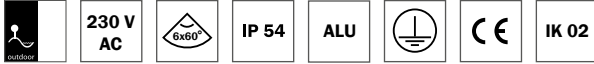

- Exklusive Wandleuchte für innen und außen, zur funktionalen Beleuchtung in Verbindung mit Akzentuierung von Fassaden und Wänden
 - 3 Spots nach oben, 3 Spots nach unten strahlend mit 60° Glas-Linsen für ein interessantes 3-flammiges Streiflicht
 - Schutzart IP 54, direkter Anschluss an 230 V, mit integriertem Netzgerät
 - Temperaturbereich -25°C bis + 50°C
- Exclusive wall luminaire for indoor and outdoor use, zur funktionalen Beleuchtung in Verbindung mit Akzentuierung von Fassaden und Wänden
 - 3 spots pointing upwards, 3 spots pointing downwards with 60-degree glass lenses for an eye-catching three-flame sidelight
 - protection class IP 54, direct connection to 230 V, with integrated power supply
 - Temperature range from -25°C to + 50°C
- Applique murale exclusive pour l'intérieur et l'extérieur, zur funktionalen Beleuchtung in Verbindung mit Akzentuierung von Fassaden und Wänden
 - 3 spots orientés vers le haut, 3 spots orientés vers le bas avec lentilles en verre à 60° pour un éclairage intéressant à 3 faisceaux
 - Classe de protection IP 54, raccordement direct sur 230 V, avec bloc d'alimentation intégré
 - Plage de température entre -25 °C et +50 °C

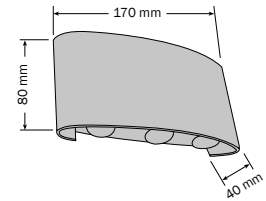

Art.-No.	Model	⚡	🏠	Watt	☀️	∅	CRI	📏
Ijoma style								
12064.830	Ijoma style	85-265 V AC	white, RAL 9003	6 x 1 W	<input type="checkbox"/> warm white, 3000 K	490 lm	>80	6 x 60°





ljoma 6 LED Wandleuchte 230 V, 2 x 3 W

ljoma 6 LED wall light 230 V, 2 x 3 W

ljoma 6 Applique murale LED 230 V, 2 x 3 W



230 V AC



IP 54



- elegante, 2-flammige LED Wandleuchte, Aluminium pulverbeschichtet, für Fassaden und Wandbeleuchtung
- erzeugt ein interessantes Streiflicht nach oben und/oder unten; der Lichtkegel ist unabhängig voneinander, stufenlos von 3 bis 87° einstellbar; der Lichtaustritt unten dient gleichzeitig als Wegebeleuchtung
- kompakte Abmessungen, daher für innen und außen geeignet, Schutzart IP 54
- direkter Anschluss an 230 V, mit integriertem Netzgerät
- Temperaturbereich -25°C bis + 50°C

- elegant, 2-lamp LED wall light, aluminium powder-coated, for facade and wall lighting
- creates an interesting sidelight upwards and/or downwards; the light beams can be independently and continuously set to an angle of 3 to 87 degrees; at the same time, the light aperture below serves as path lighting
- compact dimensions, therefore suitable for indoor and outdoor use, protection class IP 54
- direct connection to 230 V, with integrated power supply
- Temperature range from -25°C to + 50°C

- Applique murale LED élégante à 2 flammes, revêtue par poudre d'aluminium, pour les façades et en tant qu'éclairage mural
- génère une lumière rasante intéressante vers le haut et / ou vers le bas; le faisceau est variable sans graduation de 3 à 87°, indépendamment l'un de l'autre ; la sortie de lumière en bas sert en même temps en tant qu'éclairage du sentier
- dimensions compactes, convient donc pour les espaces extérieurs comme pour les espaces intérieurs, type de protection IP 54
- branchement direct à 230 V, alimentation intégrée
- plage de température de -25°C à + 50°C

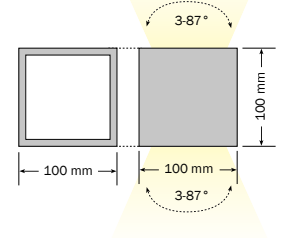

Art.-No.	Model	⚡	🏠	Watt	💡	∅	CRI	📶
ljoma 6								
12063.830	ljoma 6 a	90-260 V AC	anthrazit RAL 7016	2 x 3 W	☐ warm white, 3000 K	480 lm	>80	3 - 87°
12062.830	ljoma 6 w	90-260 V AC	white RAL 9016	2 x 3 W	☐ warm white, 3000 K	480 lm	>80	3 - 87°

Einstellbarer Abstrahlwinkel oben und unten
Adjustable top and bottom dispersion angle
Angle de départ réglable haut et bas



breitstrahlend • wide angle beam • à faisceau large



engstrahlend • narrow beam • à faisceau étroit



Ijoma 15 LED Wandleuchte 230 V, 2 x 7,5 W

Ijoma 15 LED wall light 230 V, 2 x 7,5 W

Ijoma 15 LED Applique murale LED 230 V, 2 x 7,5 W



- leistungsstarke 2-flammige LED Wandleuchte, mit exklusivem Design, pulverbeschichtetes Aluminium, für die eindrucksvolle Fassaden- und Wandbeleuchtung
- erzeugt ein interessantes Streiflicht nach oben und/oder unten; der Lichtkegel ist unabhängig voneinander, stufenlos von 3 bis 87° einstellbar; der Lichtaustritt unten dient gleichzeitig als Wegebeleuchtung
- Schutzart IP 54, direkter Anschluss am 230 V, mit integriertem Netzgerät
- Temperaturbereich -25°C bis + 50°C

- powerful 2-lamp LED wall light, with exclusive design, powder-coated aluminium, for impressive facade and wall lighting
- creates an interesting sidelight upwards and/or downwards; the light beams can be independently and continuously set to an angle of 3 to 87 degrees; at the same time, the light aperture below serves as path lighting
- protection class IP 54, direct connection to 230 V, with integrated power supply
- Temperature range from -25°C to + 50°C

- applique murale LED puissante à 2 flammes, d'un design exclusif, aluminium revêtu par poudre, pour un éclairage impressionnant des façades et des murs
- génère une lumière rasante intéressante vers le haut et / ou vers le bas; le faisceau est variable sans graduation de 3 à 87°, indépendamment l'un de l'autre; la sortie de lumière en bas sert en même temps en tant qu'éclairage du sentier
- type de protection IP 54, branchement direct à 230 V, alimentation intégrée
- plage de température de -25°C à + 50°C

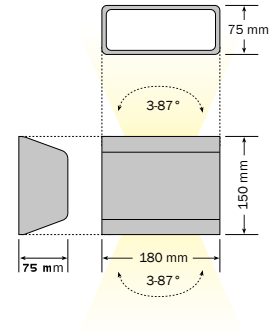

Art.-No.	Model	⚡	🏠	Watt	💡	∅	CRI	📶
Ijoma 15								
12153.830	Ijoma 15 w	200-260 V AC	anthrazit RAL 7012	2 x 7,5 W	☐ warm white, 3000 K	1200 lm	>80	3 - 87°

Einstellbarer Abstrahlwinkel oben und unten
Adjustable top and bottom dispersion angle
Angle de départ réglable haut et bas



breitstrahlend • wide angle beam • à faisceau large



engstrahlend • narrow beam • à faisceau étroit





Die clarios-Reihe, weltweit einzigartig:

clarios verbindet exzellentes Design mit modernster Technik unter Berücksichtigung von kompakter Bauweise. Mit 15 W LED Leistung, einstellbarem Abstrahlwinkel und bis zu 1150 lm bei nur 65 mm Durchmesser ist der clarios flex beam der wohl kleinste LED Gartenstrahler mit der größten Leistungsdichte. Die Strahler der Produktfamilie clarios sind:

- ⊙ clarios-mini 24 V, 3 W
- ⊙ clarios eco 230 V, 6 W
- ⊙ clarios eco 24 V, 6/10 W
- ⊙ clarios flex beam 24 V, 10/15 W

The clarios series, unique in the world:

clarios combines an excellent design and state-of-the-art technology while considering a compact architecture. Featuring 15 W of LED power, an adjustable dispersion angle and up to 1550 lm with a diameter of only 65 mm the clarios flex beam may be the smallest LED garden spot with the highest output density. The clarios product family features the following spots:

- ⊙ clarios-mini 24 V, 3 W
- ⊙ clarios eco 230 V, 6 W
- ⊙ clarios eco 24 V, 6/10 W
- ⊙ clarios flex beam 24 V, 10/15 W

La série clarios, unique dans le monde :

clarios combine un excellent design avec une technologie ultra-moderne tout en tenant compte d'un type de construction compacte. Avec un rendement de 15 W LED, un angle de départ réglable et un maximum de 1150 lm par un diamètre de 65 mm seulement, clarios flex beam est probablement le spot LED pour jardin le plus petit offrant la plus grande densité de puissance. Les spots de la famille de clarios sont :

- ⊙ clarios-mini 24 V, 3 W
- ⊙ clarios eco 230 V, 6 W
- ⊙ clarios eco 24 V, 6/10 W
- ⊙ clarios flex beam 24 V, 10/15 W



THERMO PROTECT

LEDs sind sehr robust und langlebig, nur eines vertragen LEDs nicht so gut, und das sind hohe Temperaturen. Die meisten dot-spot Leuchten sind deshalb zusätzlich mit dem THERMOPROTECT-System ausgestattet. Entstehen in der Leuchte kritische Temperaturen (z.B. durch hohe Sonneneinstrahlung, blockierte Wärmeabgabe u.ä.), reduziert die THERMOPROTECT-Elektronik stufenlos die Leistung, damit die LED nicht überhitzen kann.

LEDs are extremely robust and durable, but there is one thing that LEDs can't stand up to, and that is high temperatures. Most dot-spot lights are thus additionally equipped with the THERMOPROTECT system. If critical temperatures occur in the light (e.g. due to direct sunlight, heat venting blocked etc.), the THERMOPROTECT electronics reduce the power to avoid the LED overheating.

Les LED sont très robustes et ont une longue durée de vie. La seule chose que les LED n'aiment pas sont des températures élevées. Pour cette raison, la plupart des luminaires dot-spot sont équipés en plus du système THERMOPROTECT. Si le luminaire devait être soumis à des températures critiques (p. ex. une importante insolation, une dissipation de chaleur déficiente, etc.), le système électronique THERMOPROTECT réduit en continu la puissance afin que la LED ne surchauffe pas.

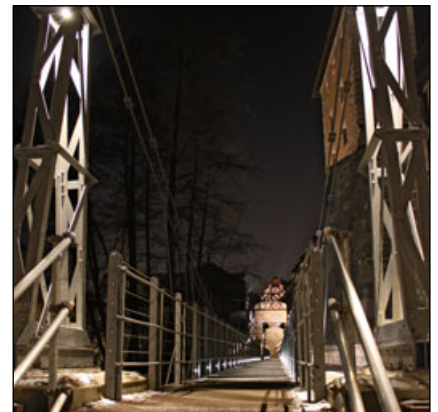



Garten- und Objektstrahler clarios-mini, 3 W

Garden and building spot clarios-mini, 3 W

Luminaire pour jardin et objets clarios-mini, 3 W

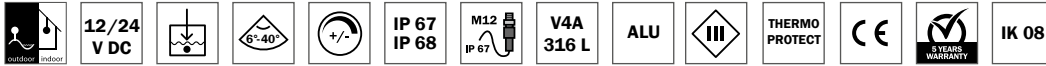

- o sehr kompakter Strahler mit 3 W Power LED; hohe Leuchtkraft, mit verschiedenen Abstrahlwinkeln lieferbar
- o zur effektvollen Beleuchtung von Pflanzen und Architektur, bei V4A auch unter Wasser einsetzbar
- o einzigartiges Design, Gehäuse aus V4A Edelstahl bzw. schwarz beschichtetem Aluminium; Lieferung mit Montagebügel, Edelstahlschraube und Spezialdübel
- o 0 - 100 % dimmbar mit PWM-Dimmer über separaten Dimmeingang
- o Fußplatte, Montageverlängerung für Anbringung in verschiedenen Höhen, sowie Edelstahl-Erdspieß, Blendschutz und Marderschutz als Sonderzubehör lieferbar
- o mit 3 W Marken-LED und integrierter Treiberelektronik; THERMOPROTECT-System, verhindert die Überhitzung des Strahlers und sorgt damit für eine sehr hohe Lebensdauer der LED
- o Temperaturbereich - 25°C bis + 50°C
- o verschiedene Anschlussvarianten lieferbar

- o very compact LED spot with 3 W Power LED; excellent luminosity, available with a variety of beam angles
- o for atmospheric lighting of plants and architecture, also usable underwater with 316L housing
- o unique design, stainless steel 316 L housing or black coated aluminum; supplied with mounting bracket, stainless steel screw and special rawl plugs
- o 0 - 100% dimmable with PWM dimmer via separate dimming input
- o base plate, installation extensions for installation at various heights, stainless steel peg, stainless steel dazzle and marten repellent available as custom accessories
- o with 3 W brand-name LED and integrated driver electronics; excellent thermal management with THERMOPROTECT system which prevents the spot from overheating and thus ensures a long LED service life
- o operable temperature range - 25°C up to + 50°C
- o different connection variants available

- o projecteur LED très compact avec LED Power 3 W; grande puissance lumineuse, disponibles avec différents angles de départ
- o pour un éclairage des plantes et de l'architecture faisant de l'effet, avec V4A également utilisable sous l'eau
- o design unique, boîtier en acier inoxydable V4A ou aluminium enduit noir; livraison comprenant des équerres de fixation, vis en inox et des chevilles spéciales
- o 0 - 100% variable à l'aide d'un variateur PWM via une entrée de variateur séparée
- o Semelle, tiges de fixation pour une installation à différentes hauteurs ainsi qu'un pic de mise à la terre, bandeau en acier inoxydable et une protection contre les martres sont disponibles comme équipements spéciaux
- o avec des LED de marque 3 W et un driver électronique intégré; contrôle thermique excellent, avec un système de THERMO-PROTECT qui empêche une surchauffe du projecteur et garantit une très longue durée de vie des LED
- o boîte gamme de température entre - 25°C et + 50°C
- o différentes variantes de branchements disponibles

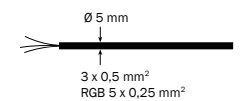
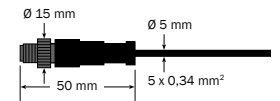
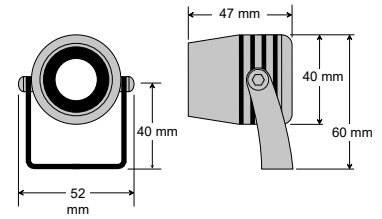

Article-No.	Model		Watt	IP
clarios-mini 12 - 24 V, 3 W				
22101.XXX.XX.XX	clm	V4A/316L	3 W	IP 68
22201.XXX.XX.XX	clm	alu black	3 W	IP 67

Article-No.	Light Icon	Color	Φ	Lightning Bolt	CRI
XXXX.827.XX.XX		warm white, 2700 K ²	200 lm	12 - 24 V DC	>80
XXXX.830.XX.XX		warm white, 3000 K ²	212 lm	12 - 24 V DC	>80
XXXX.840.XX.XX		neutral white, 4000 K ²	243 lm	12 - 24 V DC	>80
XXXX.857.XX.XX		cool white, 5700 K ²	295 lm	12 - 24 V DC	>80
XXXX.099.XX.XX		RGB ¹	86 lm	12 V DC	-

Article-No.	Beam Angle Icon	Beam Angle
XXXX.XXX.06.XX		6°
XXXX.XXX.25.XX		25°
XXXX.XXX.40.XX		40°

Article-No.	Mounting Icon	Mounting Type
XXXX.XXX.XX.33		5 m
XXXX.XXX.XX.41		0,3 m
XXXX.XXX.XX.42		5 m

¹ Optimale Farbmischung bei RGB nur mit 40°Linse • Optimum RGB colour mixing only with 40° lens • Un mélange optimum des couleurs pour le RVB avec une lentille 40° seulement

² Einfarbige Leuchten mit M12 Stecker für Betrieb an 24 V Multiboxen • Single-color lights with M12 plug for operation on 24 V multiboxes • Lampes monochromes avec prise M12 pour fonctionnement sur boîtiers multiples 24 V

Weitere Leuchtfarben auf Anfrage • Other light colors on request • Autres couleurs de la lumière sur demande

Zubehör • accessories • accessoires ▶ clarios-mini 12 - 24 V, 3 W			
Art.-No.	Model	Beschreibung • description • description	
	93000 ES 20	Edelstahl Erdspieß mit M6 Schraube und Sicherungsscheibe • stainless steel peg with M6 screw and lock washer pic de mise à la terre fourni avec une vis M6 et une rondelle de sécurité	
	93002 ES 20 b	Kunststoff Erdspieß mit M6 Schraube und Sicherungsscheibe • plastic peg with M6 screw and lock washer piquet de sol en plastique avec une vis M6 et une rondelle de sécurité	
	94920 FP 80	Fußplatte Ø 80 mm, V4A, für Gartenstrahler, mit M6 Montageschraube Base plate Ø 80 mm, V4A, for garden spots, with M6 installation screw Semelle Ø 80 mm, V4A, pour spots pour jardins, avec une vis de montage M6	
	93103 BS clm	Edelstahl Blendschutz • stainless steel dazzle protection • bandeau en acier inoxydable	
	93145 BS clm b	Edelstahl Blendschutz schwarz beschichtet • stainless steel dazzle protection black coated • bandeau en acier inoxydable revêtu de noir	
	93001 MS	Marderschutz, Länge 50 cm, zur Montage am Anschlusskabel marten repellent, length 50 cm, for mounting to the connection cable protection contre les martres, longueur 50 cm pour un montage sur le câble de connexion	
	93201 MV 100	Montageverlängerung 100 mm • installation extension 100 mm • rallonges de montage 100 mm	

Weiteres Zubehör ab Seite • additional accessories from page • autre accessoires à partir de la page ▶ 66 + 148



Garten- und Objektstrahler clarios eco 230 V, 6 W

Garden and building spot clarios eco 230 V, 6 W

Luminaire pour jardin et objets clarios eco 230 V, 6 W



- stilvoller, kompakter Hochvolt LED Strahler mit 6 W Leistung und bis zu 554 lm
- zur effektvollen Beleuchtung von Bäumen, Pflanzen und Architektur
- einzigartiges Design, Gehäuse aus V4A Edelstahl oder schwarz beschichtetem Aluminium; weitere Gehäusefarben auf Anfrage lieferbar
- Lieferung mit Montagebügel, Dübel und Schraube; Fußplatte, Montageverlängerung für Anbringung in verschiedenen Höhen, sowie Edelstahl-Erdspeiß und Marderschutzhülse als Sonderzubehör lieferbar
- direkter Anschluss an 230 V AC, ohne externes Netzteil; dimmbar (z.B. mit Eltako Universaldimmer EUD61NPN-UC)
- hervorragendes Thermomanagement für hohe Lebensdauer der LED, mit Übertemperatursicherung
- Temperaturbereich - 25°C bis + 50°C
- auch als hc Variante mit Honeycomb Wabenblendschutz lieferbar



- stylish and compact high-voltage LED spot with 6 W output power; up to 554 lm
- for effective lighting of trees, plants and architectural structures
- unique design in V4A type stainless steel or aluminum, black, available in different housing colors upon request
- shipment with mounting brackets, anchors and screws; base plate, installation extension at different heights, as well as stainless steel ground spikes and marten protection available as special accessories
- direct 230 V AC connection, without external power supply, dimmable (e.g. with Eltako universal dimmer EUD61NPN-UC)
- excellent thermal management for a very long LED life, with overheat protection
- operable temperature range - 25°C up to + 50°C
- also available as hc variant with honeycomb glare protection

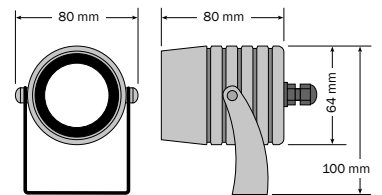

- spot LED à haut voltage compact de style offrant une puissance de 6 W ; jusqu'à 554 lm
- permettant un éclairage plein d'effets d'arbres, de plantes et d'éléments d'architecture
- un design unique en inox V4 ou en aluminium, noir, disponible sur demande avec des boîtiers en différentes couleurs
- Fourniture avec son étrier de montage, des chevilles et des vis ; Semelle, rallonges de montage pour une fixation à différentes hauteurs ainsi que piquet de terre en inox et protection anti-marte disponible en tant qu'accessoire spécial
- branchement direct au 230 V AC, sans source d'alimentation externe ; variable (p. ex. grâce au variateur universel Eltako EUD61NPN-UC)
- contrôle thermique excellent pour une très longue durée de vie des LED
- boîte gamme de température entre - 25°C et + 50°C, muni d'une sécurité anti-surtempérature
- également disponible en variante hc muni d'un antiéblouissant en alvéoles Honeycomb

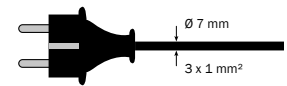

Anschlusskabel 5 m H05RN-F mit Schuko Stecker IP 44
5 m connection cable H05RN-F with shockproof plug IP 44
Câble de connexion 5 m H05RN-F avec une fiche de sécurité IP 44

Article-No.	Model		⚡	Watt
clarios eco 230 V, 6 W				
20416.XXX.XX.XX	cle 230 ²	V4A / 316L	230-240 V AC	6 W
20417.XXX.XX.XX	cle 230 ²	alu black	230-240 V AC	6 W
20516.XXX.XX.XX	cle 230 hc ^{1,2}	V4A / 316L	230-240 V AC	6 W
20517.XXX.XX.XX	cle 230 hc ^{1,2}	alu black	230-240 V AC	6 W

Article-No.	☀️	∅	CRI	Article-No.	📶
XXXX.827.XX.XX	☐ warm white, 2700 K	408 lm	>80	XXXX.XXX.15.52	15°
XXXX.830.XX.XX	☐ warm white, 3000 K	423 lm	>80	XXXX.XXX.25.52	25°
XXXX.840.XX.XX	☐ neutral white, 4000 K	443 lm	>80	XXXX.XXX.35.52	35°
XXXX.850.XX.XX	☐ cool white, 5000 K	554 lm	>80		



Praktische Energiesäulen für den einfachen Anschluss als Zubehör lieferbar
Useful energy column for easy connection available as accessory
Colonnes d'énergie pratiques disponibles en tant qu'accessoires pour un branchement sans problème

¹ Honeycomb Wabenblendschutz, -30% Leuchtintensität • Honeycomb glare protection, -30% light intensity • *Antiéblouissant en alvéoles Honeycomb, -30% d'intensité d'éclairage*
² für Schweizer Stecker, "CH" hinter der Art-Nr. angeben • if Swiss connectors are required, please specify "CH" behind the article number • *Pour les fiches suisses, indiquer « CH » derrière le n° d'art.*

Zubehör • accessories • accessoires ▶ clarios eco 230 V, 6W			
	Art.-No.	Model	Beschreibung • description • description
	93000	ES 20	Edelstahl Erdspeiß mit M6 Schraube und Sicherungsscheibe • stainless steel peg with M6 screw and lock washer <i>pic de mise à la terre fourni avec une vis M6 et une rondelle de sécurité</i>
	93002	ES 20 b	Kunststoff Erdspeiß mit M6 Schraube und Sicherungsscheibe • plastic peg with M6 screw and lock washer <i>piquet de sol en plastique avec une vis M6 et une rondelle de sécurité</i>
	94920	FP 80	Fußplatte Ø 80 mm, V4A, für Gartenstrahler, mit M6 Montageschraube Base plate Ø 80 mm, V4A, for garden spots, with M6 installation screw <i>Semelle Ø 80 mm, V4A, pour spots pour jardins, avec une vis de montage M6</i>
	93001	MS	Marderschutzhülse, Länge 50 cm, zur Montage am Anschlusskabel marten repellent, length 50 cm, for mounting to the connection cable <i>protection contre les martres, longueur 50 cm pour un montage sur le câble de connexion</i>
	93201	MV 100	Montageverlängerung 100 mm installation extension 100 mm <i>rallonges de montage 100 mm</i>
	93104 93144	BS eco BS eco black	Blendschutz clarios eco / clarios eco schwarz stainless steel dazzle protection for clarios eco / clarios eco black <i>bandeau en acier inoxydable pour clarios eco / clarios eco noir</i>
	94909 94910	ENS 2 ENS 3	Edelstahl Energiesäule, mit 2 (3) Schuko Steckdosen, IP 44, H 300 (370) mm x B 82 mm x T 70 mm Stainless steel energy column, with 2 (3) shockproof sockets, IP 44, H 300 (370) mm x W 82 mm x D 70 mm <i>Colonne d'alimentation en acier inox, avec 2 (3) prises à contacts de protection, IP 44, H 300 (370) mm x L 82 mm x P 70 mm</i>
	94911	ENS EA	Erdanker für Energiesäulen, für die feste Verankerung im Boden, H 295 x B 100 x T 160 mm Ground anchor for energy columns, for a solid anchoring to the ground, H 295 x W 100 x D 160 mm <i>Tire-fond pour colonnes d'alimentation, pour le bon ancrage au sol, H 295 x L 100 x P 160 mm</i>



Wieland RST Stecksystem für 230 V Leuchten NEU

Wieland RST plug system for 230 V luminaires NEW

Système d'enfichage Wieland RST pour luminaires 230 V NOUVEAU

Für die professionelle Stromverteilung im Garten erhalten Sie alle dot-spot Spots für 230 V Direktanschluss auch fertig konfektioniert mit dem Wieland RST® MINI Stecksystem. Das Wieland RST® MINI Stecksystem besitzt das VDE Zeichen, erfüllt u.a. die Schutzart IP 67 und ist für die Elektroinstallation im Außenbereich hervorragend geeignet.

Gerne unterstützen wir bei der Planung Ihres dot-spot Projektes und stellen alle benötigten Anschlusskomponenten für Sie zusammen. Neben fertig konfektionierten Kabeln und Adaptern sind für das Wieland RST® MINI System auch selbst konfektionierbare Stecker und Buchsen für individuelle Kabelkonfektionierung vor Ort erhältlich.

To implement a professional power distribution in your garden, all dot-spot spots are available with 230 V direct connection, ready-made and equipped with the RST® MINI plug system.

The Wieland RST® MINI plug-in system has the VDE mark, fulfills, among other things, protection class IP 67 and is for Electrical installation in the outdoor area excellently suited.

We will gladly support you with the planning of your dot-spot project and arrange all necessary connection components for you. In addition to ready-made cables and adapters, also for the Wieland RST® MINI system itself, there are plugs and sockets that can be tailored to your individual cabling needs.

Pour la distribution professionnelle de courant dans le jardin, tous les spots dot-spot pour un branchement direct 230 V sont également disponibles pour vous en étant déjà confectionnés et munis du système d'enfichage Wieland RST® MINI.







Le système enfichable Wieland RST® MINI possède le marquage VDE, satisfait entre autres à la classe de protection IP 67 et est destiné à l'installation électrique à l'extérieur parfaitement adaptée.

Nous serons heureux de vous assister dans la conception de votre projet dot-spot et combineront pour vous tous les composants de branchement nécessaires. En plus des câbles et des adaptateurs déjà confectionnés, des fiches et des douilles confectionnées par nos soins permettant un confectionnement personnalisé des câbles sur place sont également disponibles pour le système Wieland RST® MINI.



wieland



Zubehör • accessories • accessoires ▶ clarios eco 230 V, 6W RST			
Art.-No.	Model	Beschreibung • description • description	
 97215	AK RST 5 BU	Anschlussleitung Schuko-Stecker auf RST-Buchse 5 m Connection line Schuko plug to RST socket 5 m Câble de raccordement fiche Schuko à prise RST 5 m	
 97205	VLK RST-5 3P	Verlängerungskabel RST 5 m Extension cable RST 5 m Câble d'extension RST 5 m	
 97202	VLK RST-2 3P	Verlängerungskabel RST 2 m Extension cable RST 2 m Câble d'extension RST 2 m	
 97207	ST RST-3P	Einzelstecker, zum Erweitern mit weiteren Verbrauchern im RST-System, 230 V AC Single plug, to expand with additional consumers in the RST system, 230 V AC Connecteur unique, pour étendre avec des consommateurs supplémentaires dans le système RST, 230 V AC	
 97208	BU RST-3P	Einzelbuchse, zum Erweitern mit weiteren Verbrauchern im RST-System, 230 V AC Single socket, to expand with further ones in the RST system, 230 V AC Prise simple, à étendre avec d'autres dans le système RST, 230 V AC	
 97206	KV2 RST	2-fach Verteiler zur Erweiterung im RST-System, 230 V 2-way distributor for expansion in the RST system, 230 V Distributeur 2 voies pour extension dans le système RST, 230 V	
 97209	BS RST	Verschlusskappe für offene RST-Buchsen Cap for open RST sockets Casquette pour prises RST ouvertes	

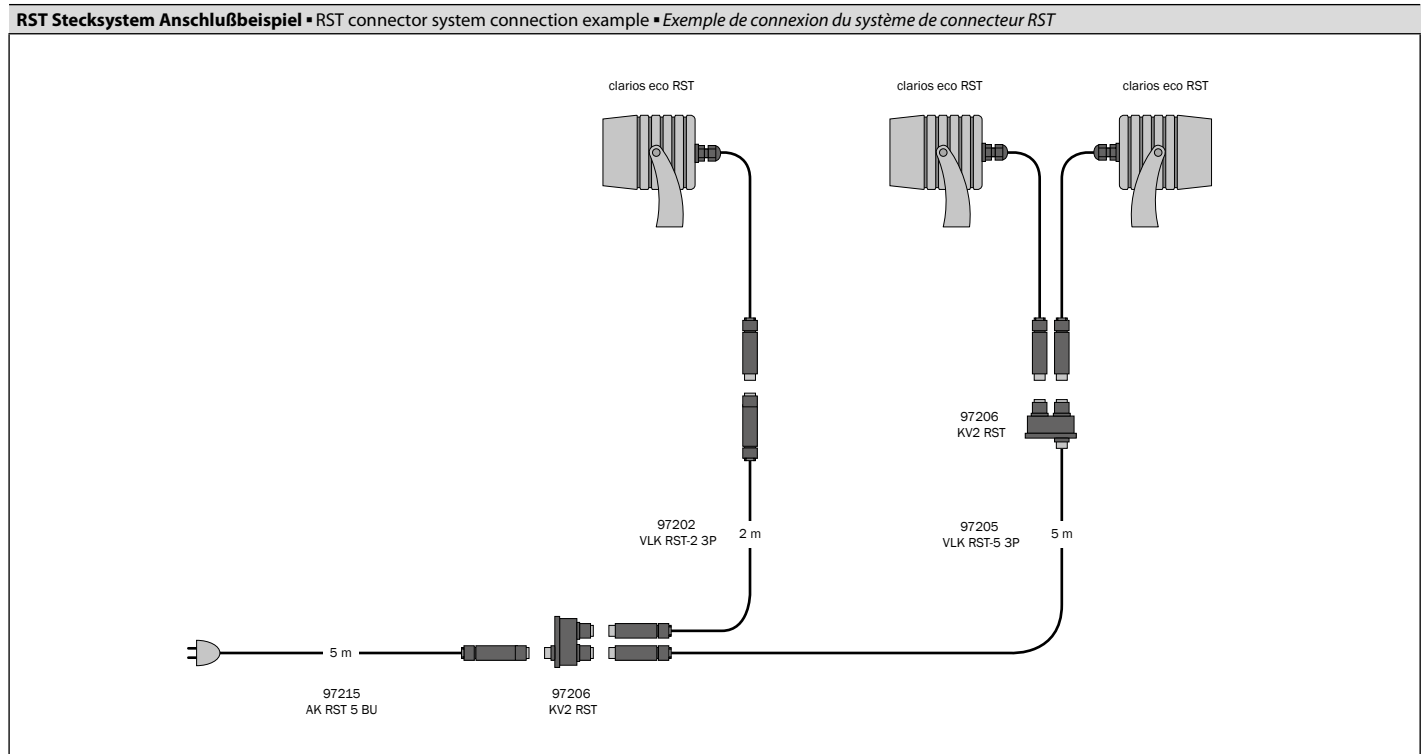



Garten- und Objektstrahler clarios eco 230 V, 6 W RST NEU

Garden and building spot clarios eco 230 V, 6 W RST NEW

Luminaire pour jardin et objets clarios eco 230 V, 6 W RST NOUVEAU



- stilvoller, kompakter Hochvolt LED Strahler mit 6 W Leistung und bis zu 554 lm
- zur effektvollen Beleuchtung von Bäumen, Pflanzen und Architektur
- einzigartiges Design, Gehäuse aus V4A Edelstahl oder schwarz beschichtetem Aluminium; weitere Gehäusefarben auf Anfrage lieferbar
- Lieferung mit Montagebügel, Dübel und Schraube; Fußplatte, Montageverlängerung für Anbringung in verschiedenen Höhen, sowie Edelstahl-Erspieß und Marderschutz als Sonderzubehör lieferbar
- 230 V Anschluß über RST System Stecker an Stromverteiler, dimmbar (z.B. mit Eltako Universaldimmer EUD61NPN-UC)
- hervorragendes Thermomanagement für hohe Lebensdauer der LED, mit Übertemperatursicherung
- Temperaturbereich - 25°C bis + 50°C
- auch als hc Variante mit Honeycomb Wabenblendschutz lieferbar



- stylish and compact high-voltage LED spot with 6 W output power; up to 554 lm
- for effective lighting of trees, plants and architectural structures
- unique design in V4A type stainless steel or aluminum, black, available in different housing colors upon request
- shipment with mounting brackets, anchors and screws; base plate, installation extension at different heights, as well as stainless steel ground spikes and marten protection available as special accessories
- 230 V connection via RST system plug to power distributor, dimmable (e.g. with Eltako universal dimmer EUD61NPN-UC)
- excellent thermal management for a very long LED life, with overheat protection
- operable temperature range - 25°C up to + 50°C
- also available as hc variant with honeycomb glare protection

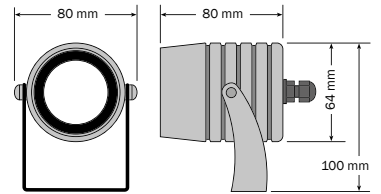

- spot LED à haut voltage compact de style offrant une puissance de 6 W ; jusqu'à 554 lm
- permettant un éclairage plein d'effets d'arbres, de plantes et d'éléments d'architecture
- un design unique en inox V4 ou en aluminium, noir, disponible sur demande avec des boîtiers en différentes couleurs
- Fourniture avec son étrier de montage, des chevilles et des vis ; Semelle, rallonges de montage pour une fixation à différentes hauteurs ainsi que piquet de terre en inox et protection anti-marte disponible en tant qu'accessoire spécial
- Raccordement 230 V via fiche système RST au distributeur électrique ; variable (p. ex. grâce au variateur universel Eltako EUD61NPN-UC)
- contrôle thermique excellent pour une très longue durée de vie des LED
- boîte gamme de température entre - 25°C et + 50°C, muni d'une sécurité anti-surtempérature
- également disponible en variante hc muni d'un antiéblouissant en alvéoles Honeycomb

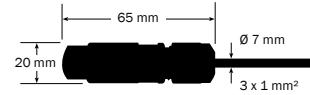

Anschlusskabel 5 m mit RST-Stecker
5 m connection cable with RST plug
Câble de connexion 5 m une fiche de RST

Article-No.	Model			Watt
clarios eco 230 V, 6 W RST				
20416.XXX.XX.XX	cle 230	V4A / 316L	230-240 V AC	6 W
20417.XXX.XX.XX	cle 230	alu black	230-240 V AC	6 W
20516.XXX.XX.XX	cle 230 hc ¹	V4A / 316L	230-240 V AC	6 W
20517.XXX.XX.XX	cle 230 hc ¹	alu black	230-240 V AC	6 W

Article-No.		∅	CRI	Article-No.	
XXXX.827.XX.XX	☐ warm white, 2700 K	408 lm	>80	XXXX.XXX.15.72	15°
XXXX.830.XX.XX	☐ warm white, 3000 K	423 lm	>80	XXXX.XXX.25.72	25°
XXXX.840.XX.XX	☐ neutral white, 4000 K	443 lm	>80	XXXX.XXX.35.72	35°
XXXX.850.XX.XX	☐ cool white, 5000 K	554 lm	>80		

¹ Honeycomb Wabenblendschutz, -30% Leuchtintensität • Honeycomb glare protection, -30% light intensity • Antiéblouissant en alvéoles Honeycomb, -30% d'intensité d'éclairage

Zubehör • accessories • accessoires ▶ clarios eco 230 V, 6W RST			
	Art.-No.	Model	Beschreibung • description • description
	93000	ES 20	Edelstahl Erdspieß mit M6 Schraube und Sicherungsscheibe • stainless steel peg with M6 screw and lock washer <i>pic de mise à la terre fourni avec une vis M6 et une rondelle de sécurité</i>
	93002	ES 20 b	Kunststoff Erdspieß mit M6 Schraube und Sicherungsscheibe • plastic peg with M6 screw and lock washer <i>piquet de sol en plastique avec une vis M6 et une rondelle de sécurité</i>
	94920	FP 80	Fußplatte Ø 80 mm, V4A, für Gartenstrahler, mit M6 Montageschraube • Base plate Ø 80 mm, V4A, for garden spots, with M6 installation screw • <i>Semelle Ø 80 mm, V4A, pour spots pour jardins, avec une vis de montage M6</i>
	93001	MS	Marderschutz, Länge 50 cm, zur Montage am Anschlusskabel • marten repellent, length 50 cm, for mounting to the connection cable • <i>protection contre les martes, longueur 50 cm pour un montage sur le câble de connexion</i>
	93201	MV 100	Montageverlängerung 100 mm installation extension 100 mm <i>rallonges de montage 100 mm</i>
	93104 93144	BS eco BS eco black	Blendschutz clarios eco / clarios eco schwarz stainless steel dazzle protection for clarios eco / clarios eco black <i>bandeau en acier inoxydable pour clarios eco / clarios eco noir</i>

Anschlusszubehör auf Seite • connection accessories on page • accessoires de connexion à la page ▶ 35





Garten- und Objektstrahler clarios eco, 6 W

Garden and building spot clarios eco, 6 W

Luminaire pour jardin et objets clarios eco, 6 W

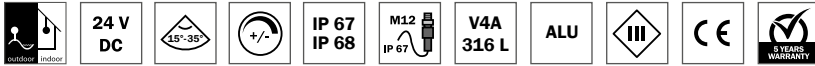

- stilvoller, kompakter LED Strahler mit 6 W Leistung, dimmbar; Betriebsspannung 24V; bis zu 650 lm
- zur effektvollen Beleuchtung von Bäumen, Pflanzen und Architektur
- einzigartiges Design, Gehäuse aus V4A Edelstahl oder schwarz beschichtetem Aluminium; weitere Gehäusefarben auf Anfrage lieferbar
- Lieferung mit Montagebügel, Dübel und Schraube; Fußplatte, Montageverlängerung für Anbringung in verschiedenen Höhen, sowie Edelstahl-Erspiß und Marderschutz als Sonderzubehör lieferbar
- hervorragendes Thermomanagement für hohe Lebensdauer der LED
- Temperaturbereich - 25°C bis + 50°C
- auch als hc Variante mit Honeycomb Wabenblendschutz und mit verschiedenen Anschlussvarianten lieferbar

- stylish and compact high-voltage LED spot with 6 W output power, dimmable; 24 V operating voltage; up to 650 lm
- for effective lighting of trees, plants and architectural structures
- unique design in V4A type stainless steel or aluminium, black, available in different housing colors upon request
- shipment with mounting brackets, anchors and screws; base plate, installation extension at different heights, as well as stainless steel ground spikes and marten protection available as special accessories
- excellent thermal management for a very long LED life
- operable temperature range - 25°C up to + 50°C
- also available as hc variant with honeycomb glare protection and with different connection possibilities

- spot LED compact de style offrant une puissance de 6 W ; à variation de lumière ; tension de service 24 V ; jusqu'à 650 lm
- permettant un éclairage plein d'effets d'arbres, de plantes et d'éléments d'architecture
- un design unique en inox V4 ou en aluminium, noir, disponible sur demande avec des boîtiers en différentes couleurs
- Fourniture avec son étrier de montage, des chevilles et des vis ; Semelle, goujons de montage pour une fixation à différentes hauteurs ainsi que piquet de terre en inox et protection anti-marte disponible en tant qu'accessoire spécial
- contrôle thermique excellent pour une très longue durée de vie des LED
- boîte gamme de température entre - 25°C et + 50°C
- également disponible en variante hc muni d'un antiéblouissant en alvéoles Honeycomb et différentes variantes de branchement

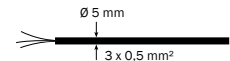
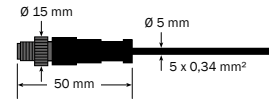
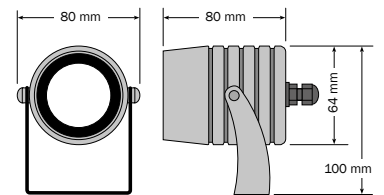

Article-No.	Model		⚡	Watt	IP
clarios eco 24 V, 6 W					
20236.XXX.XX.XX	cle 6	V4A / 316L	24 V DC ²	6 W	IP 68
20336.XXX.XX.XX	cle 6	alu black	24 V DC ²	6 W	IP 67
20237.XXX.XX.XX	cle 6 hc ¹	V4A / 316L	24 V DC ²	6 W	IP 68
20337.XXX.XX.XX	cle 6 hc ¹	alu black	24 V DC ²	6 W	IP 67

Article-No.	💡	∅	CRI
XXXX.827.XX.XX	☐ warm white, 2700 K	575 lm	>80
XXXX.830.XX.XX	☐ warm white, 3000 K	610 lm	>80
XXXX.840.XX.XX	☐ neutral white, 4000 K	650 lm	>80
XXXX.850.XX.XX	☐ cool white, 5000 K	650 lm	>80

Article-No.	📐
XXXX.XXX.15.XX	15°
XXXX.XXX.25.XX	25°
XXXX.XXX.35.XX	35°

Article-No.	📏
XXXX.XXX.XX.33	5 m
XXXX.XXX.XX.41	0,3 m
XXXX.XXX.XX.42	5 m

¹ Honeycomb Wabenblendschutz, -30% Leuchtintensität • Honeycomb glare protection, -30% light intensity • Antiéblouissant en alvéoles Honeycomb, -30% d'intensité d'éclairage
² Einfarbige Leuchten mit M12 Stecker für Betrieb an 24 V Multiboxen • Single-color lights with M12 plug for operation on 24 V multiboxes • Lampes monochromes avec prise M12 pour fonctionnement sur boîtiers multiples 24 V

Zubehör • accessories • accessoires ► clarios eco 24 V, 6 W

Art.-No.	Model	Beschreibung • description • description
93000	ES 20	Edelstahl Erdspeiß mit M6 Schraube und Sicherungsscheibe stainless steel peg with M6 screw and lock washer pic de mise à la terre fourni avec une vis M6 et une rondelle de sécurité
93002	ES 20 b	Kunststoff Erdspeiß mit M6 Schraube und Sicherungsscheibe plastic peg with M6 screw and lock washer piquet de sol en plastique avec une vis M6 et une rondelle de sécurité
94920	FP 80	Fußplatte Ø 80 mm, V4A, für Gartenstrahler, mit M6 Montageschraube Base plate Ø 80 mm, V4A, for garden spots, with M6 installation screw Semelle Ø 80 mm, V4A, pour spots pour jardins, avec une vis de montage M6
93001	MS	Marderschutz, Länge 50 cm, zur Montage am Anschlusskabel marten repellent, length 50 cm, for mounting to the connection cable protection contre les martes, longueur 50 cm pour un montage sur le câble de connexion
93201	MV 100	Montageverlängerung 100 mm installation extension 100 mm rallonges de montage 100 mm
93104	BS eco	Blendschutz clarios eco stainless steel dazzle protection for clarios eco bandeau en acier inoxydable pour clarios eco
93144	BS eco black	Blendschutz clarios eco schwarz black stainless steel dazzle protection for clarios eco bandeau en acier inoxydable noir pour clarios eco

Weiteres Zubehör ab Seite • additional accessories from page • autre accessoires à partir de la page ► 66 + 149



Garten- und Objektstrahler clarios eco, 10 W

Garden and building spot clarios eco, 10 W

Luminaire pour jardin et objets clarios eco, 10 W

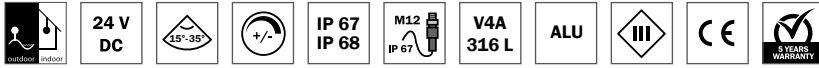

- stilvoller, kompakter LED Strahler mit 10 W Leistung; dimmbar; Betriebsspannung 24V; bis zu 1013 lm
- zur effektvollen Beleuchtung von Bäumen, Pflanzen und Architektur
- einzigartiges Design, Gehäuse aus V4A Edelstahl oder schwarz beschichtetem Aluminium; weitere Gehäusefarben auf Anfrage lieferbar
- Lieferung mit Montagebügel, Dübel und Schraube; Fußplatte, Montageverlängerung für Anbringung in verschiedenen Höhen, sowie Erspieß und Marderschutz als Sonderzubehör lieferbar
- hervorragendes Thermomanagement für hohe Lebensdauer der LED
- Temperaturbereich - 25°C bis + 50°C
- auch als hc Variante mit Honeycomb Wabenblendschutz und mit verschiedenen Anschlussvarianten lieferbar

- stylish and compact high-voltage LED spot with 10 W output power; dimmable; 24 V operating voltage; up to 1013 lm
- for effective lighting of trees, plants and architectural structures
- unique design in V4A type stainless steel or aluminum, black, available in different housing colors upon request
- shipment with mounting brackets, anchors and screws; base plate, installation extension at different heights, as well as ground spike and marten protection available as special accessories
- excellent thermal management for a very long LED life
- operable temperature range - 25°C up to + 50°C
- also available as hc variant with honeycomb glare protection and with different connection possibilities

- spot LED compact de style offrant une puissance de 10 W ; à variation de lumière ; tension de service 24 V ; jusqu'à 1013 lm
- permettant un éclairage plein d'effets d'arbres, de plantes et d'éléments d'architecture
- un design unique en inox V4 ou en aluminium, noir, disponible sur demande avec des boîtiers en différentes couleurs
- Fourniture avec son étrier de montage, des chevilles et des vis ; Semelle, goujons de montage pour une fixation à différentes hauteurs ainsi que piquet de sol et protection anti-martre disponible en tant qu'accessoire spécial.
- contrôle thermique excellent pour une très longue durée de vie des LED
- boîte gamme de température entre - 25°C et + 50°C
- également disponible en variante hc muni d'un antiéblouissant en alvéoles Honeycomb et différentes variantes de branchement

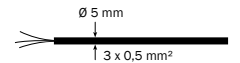
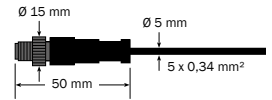
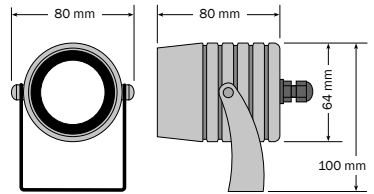

Article-No.	Model		⚡	Watt	IP
clarios eco 24 V, 10 W					
20240.XXX.XX	cle 10	V4A / 316L	24 V DC ²	10 W	IP 68
20340.XXX.XX	cle 10	alu black	24 V DC ²	10 W	IP 67
20241.XXX.XX	cle 10 hc ¹	V4A / 316L	24 V DC ²	10 W	IP 68
20341.XXX.XX	cle 10 hc ¹	alu black	24 V DC ²	10 W	IP 67

Article-No.	💡	∅	CRI
XXXX.827.XX.XX	☐ warm white, 2700 K	880 lm	>80
XXXX.830.XX.XX	☐ warm white, 3000 K	947 lm	>80
XXXX.840.XX.XX	☐ neutral white, 4000 K	1013 lm	>80
XXXX.850.XX.XX	☐ cool white, 5000 K	1013 lm	>80

Article-No.	📶
XXXX.XXX.15.XX	15°
XXXX.XXX.25.XX	25°
XXXX.XXX.35.XX	35°

Article-No.	🔌
XXXX.XX.XX.33	5 m
XXXX.XX.XX.41	0,3 m
XXXX.XX.XX.42	5 m

¹ Honeycomb Wabenblendschutz, -30% Leuchtintensität • Honeycomb glare protection, -30% light intensity • Antiéblouissant en alvéoles Honeycomb, -30% d'intensité d'éclairage
² Einfarbige Leuchten mit M12 Stecker für Betrieb an 24 V Multiboxen • Single-color lights with M12 plug for operation on 24 V multiboxes • Lampes monochromes avec prise M12 pour fonctionnement sur boîtiers multiples 24 V

Weitere Leuchtfarben auf Anfrage • Other light colors on request • Autres couleurs de la lumière sur demande

Zubehör • accessories • accessoires ▶ clarios eco 24 V, 10 W			
Art.-No.	Model	Beschreibung • description • description	
93000	ES 20	Edelstahl Erdspieß mit M6 Schraube und Sicherungsscheibe stainless steel peg with M6 screw and lock washer <i>pic de mise à la terre fourni avec une vis M6 et une rondelle de sécurité</i>	
93002	ES 20 b	Kunststoff Erdspieß mit M6 Schraube und Sicherungsscheibe plastic peg with M6 screw and lock washer <i>piquet de sol en plastique avec une vis M6 et une rondelle de sécurité</i>	
94920	FP 80	Fußplatte Ø 80 mm, V4A, für Gartenstrahler, mit M6 Montageschraube Base plate Ø 80 mm, V4A, for garden spots, with M6 installation screw <i>Semelle Ø 80 mm, V4A, pour spots pour jardins, avec une vis de montage M6</i>	
93001	MS	Marderschutz, Länge 50 cm, zur Montage am Anschlusskabel marten repellent, length 50 cm, for mounting to the connection cable <i>protection contre les martres, longueur 50 cm pour un montage sur le câble de connexion</i>	
93201	MV 100	Montageverlängerung 100 mm installation extension 100 mm <i>rallonges de montage 100 mm</i>	
93104	BS eco	Blendschutz clarios eco stainless steel dazzle protection for clarios eco <i>bandeau en acier inoxydable pour clarios eco</i>	
93144	BS eco black	Blendschutz clarios eco schwarz black stainless steel dazzle protection for clarios eco <i>bandeau en acier inoxydable noir pour clarios eco</i>	

Weiteres Zubehör ab Seite • additional accessories from page • autre accessoires à partir de la page ▶ 66 + 149

Teufelshöhle Pottenstein, clarios eco, clarios flexbeam, clarios-mini
Devil's Cave Pottenstein, clarios eco, clarios flexbeam, clarios-mini
Grotte du diable Pottenstein, clarios eco, clarios flexbeam, clarios-mini



Privatgarten, brilliance midi + clarios mini
Private garden, brilliance midi + clarios mini
Jardin privé, brilliance midi + clarios mini



Garten- und Objektstrahler clarios flex beam, 10 / 15 W

Garden and building spot clarios flex beam, 10 / 15 W
Luminaire pour jardin et objets clarios flex beam, 10 / 15 W



- Leistungsstarker LED Aufbaustrahler 10 und 15 W aus V4A / 316L Edelstahl, mit verstellbarem Abstrahlwinkel von 10 – 45°
- Ideal zur effektvollen Beleuchtung von Pflanzen und Architektur, auch unter Wasser einsetzbar
- einzigartiges Design, Gehäuse silberfarben aus V4A Edelstahl; Lieferung mit Montagebügel, Dübel und Edelstahlschraube
- 0 - 100 % dimmbar mit PWM-Dimmer über separaten Dimmeingang
- Fußplatte, Montagestäbe für Anbringung in verschiedenen Höhen, sowie Erdspieß und Marderschutz als Sonderzubehör lieferbar
- hervorragendes Thermomanagement, mit THERMOPROTECT-System, verhindert die Überhitzung des Strahlers und sorgt damit für eine sehr hohe Lebensdauer der LED; Temperaturbereich - 25°C bis + 50°C
- auch als hc Variante mit Honeycomb Wabenblendschutz und mit verschiedenen Anschlussvarianten lieferbar



clarios (Edelstahl) • stainless steel • acier inoxydable

- Powerful LED surface mount spot 10 and 15 W made from 316L stainless steel, with adjustable beam angle of 10 – 45°
- Ideal for effective lighting of trees, plants and architectural structures, can also be used under water
- unique design, silver coloured stainless steel 316L housing; delivery with mounting bracket, dowel and stainless steel screw
- 0 - 100% dimmable with PWM dimmer via separate dimming input
- base plate, installation extensions for installation at various heights, peg and marten repellent available as custom accessories
- excellent thermal management with THERMOPROTECT system which prevents the spot from overheating and thus ensures a long LED service life; operable temperature range - 25°C up to + 50°C
- also available as hc variant with honeycomb glare protection and with different connection possibilities

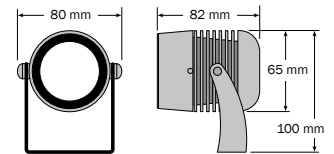

- Plafonnier LED de haut rendement 10 et 15 W en inox V4A avec un angle de départ de 10 – 45°
- idéal pour un éclairage plein d'effets de plantes et d'éléments d'architecture, pouvant également servir dans l'eau
- design unique, boîtier de couleur argent en acier inoxydable V4A; fourni avec son étrier de montage, des chevilles et des vis en inox
- 0 - 100% variable à l'aide d'un variateur PWM via une entrée de variateur séparée
- Semelle, tiges de fixation pour une installation à différentes hauteurs ainsi qu'un piquet de sol et une protection contre les martres sont disponibles comme équipements spéciaux
- contrôle thermique excellent, avec un système de THERMOPROTECT qui empêche une surchauffe du projecteur et garantit une très longue durée de vie des LED; boîte gamme de température entre - 25°C et + 50°C
- également disponible en variante hc muni d'un antiéblouissant en alvéoles Honeycomb et différentes variantes de branchement

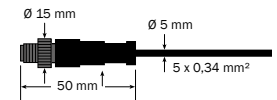

Article-No.	Model		⚡	Watt
clarios flex beam 24 V, 10 / 15 W				
20110.XXX.XX	cl fb 10	V4A / 316L	24 V DC	10 W
20111.XXX.XX	cl fb 10 hc ²	V4A / 316L	24 V DC	10 W
20115.XXX.XX	cl fb 15	V4A / 316L	24 V DC	15 W
20116.XXX.XX	cl fb 15 hc ²	V4A / 316L	24 V DC	15 W

Article-No.	☀️	Ø 10 Watt	Ø 15 Watt	CRI
XXXX.827.XX	☐ warm white, 2700 K	829 lm	1000 lm	>80
XXXX.830.XX	☐ warm white, 3000 K	861 lm	1000 lm	>80
XXXX.840.XX	☐ neutral white, 4000 K	893 lm	1080 lm	>80
XXXX.850.XX	☐ cool white, 5000 K	956 lm	1150 lm	>80
XXXX.802.XX	🌈 RGBWW, 2700 K ^{1,3}	386 lm	-	>80
XXXX.804.XX	🌈 RGBW, 4000 K ^{1,3}	386 lm	-	>80
XXXX.099.XX	🌈 RGB ¹	270 lm	-	-

Article-No.	🔌
XXXX.XXX.33	5 m
XXXX.XXX.41	0,3 m
XXXX.XXX.42	5 m

¹ Nur in der Ausführung clarios fb 10 W erhältlich, Betriebsspannung 12 V
¹ Available only in the version clarios fb 10 W, operating voltage 12 V
¹ Disponible uniquement dans la variante clarios fb 10 W, tension de service 12 V

² Honeycomb Wabenblendschutz, -30% Leuchtintensität
² Honeycomb glare protection, -30% light intensity
² Honeycomb, -30% d'intensité d'éclairage

³ Nur mit Anschlusskabel 5 m offen
³ Only with open 5 m connection cable
³ Uniquement avec câble de raccordement 5 m ouvert

Zubehör • accessories • accessoires

Weiteres Zubehör ab Seite • additional accessories from page • autres accessoires à partir de la page ▶ 39 + 66 + 148

clarios flex beam, der erste Gartenstrahler, der mit Ihren Pflanzen wächst

Durch Drehen der Frontblende lässt sich der Abstrahlwinkel des clarios flex beam von 10 – 45° einstellen. Das bietet einzigartige Vorteile:

- exakte Einstellung des passenden Abstrahlwinkels direkt am Objekt
- Anpassung des Abstrahlwinkels bei Pflanzenwachstum

clarios flex beam, the first garden spot growing with your plants

The dispersion angle of the clarios flex beam can be set to 10 – 45° by turning the front panel. This offers unique advantages:

- exact setting of the dispersion angle directly at the object
- adjustment of the dispersion angle for plant growth

clarios flex beam, le premier spot de jardin qui grandit avec les plantes

En tournant le diaphragme, il est possible de régler l'angle de départ du clarios flex beam de 10 - 45°. Ceci offre des avantages uniques :

- un réglage précis de l'angle de départ adapté directement sur l'objet
- un ajustage de l'angle de départ en fonction de la croissance des plantes

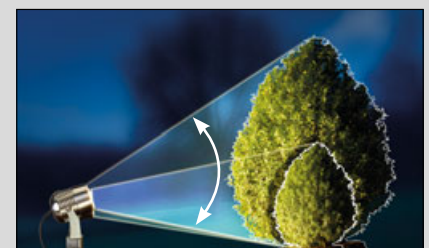



LED Wallwasher lineo II, 24 V

LED wallwasher lineo II, 24 V
LED wallwasher lineo II, 24 V



- hochwertiger Wallwasher, extrem leuchtstark bei sehr kleinen Abmessungen, mit Luxeon Power LED's
- für den Einsatz im Außenbereich
- eloxiertes Aluminiumgehäuse, geschützt durch Polycarbonatrohr, mit 5 m Anschlusskabel
- mit Montagelaschen, drehbar gelagert, in beliebigem Winkel montierbar
- mit verschiedenen Längen und Abstrahlwinkeln lieferbar, optional mit Blendschutz
- hohe Lebensdauer, Temperaturbereich - 25°C bis + 50°C

- high-quality Wallwasher, extremely bright at very small dimensions, with Luxeon Power LEDs
- for outdoor use
- anodized aluminium housing, protected by a polycarbonate tube, with 5 m connection cable
- with mounting tabs, pivoted, to be installed at any angle
- available with different lengths and beam angles, optional with glare protection
- long service life, temperature range from - 25°C to + 50°C

- lèche-mur haute qualité, éclairage extrêmement puissant avec très petites dimensions, avec LED Luxeon Power pour l'utilisation en extérieur
- corps en aluminium anodisé, protégé par tube de polycarbonate, avec câble de raccordement 5 m
- avec brides de montage, monté tournant, montable à l'angle souhaité
- disponible en différentes longueurs et angles de rayonnement, en option avec protection anti-éblouissement
- longue durée de vie, plage de température entre -25 °C et +50 °C

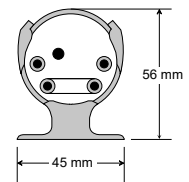
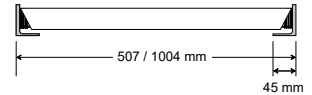

Article-No.	Model	Length	⚡	Watt	📏
lineo II, 24 V					
23507.XXX.XX	lineo II 507	507 mm	24 V DC	25 W	5 m ➡
23104.XXX.XX	lineo II 1004	1004 mm	24 V DC	50 W	5 m ➡

Article-No.	💡	Ø 507	Ø 1004	CRI
XXXX.827.XX	☐ warm white, 2700 K	2523 lm	5045 lm	80
XXXX.830.XX	☐ warm white, 3000 K	2595 lm	5189 lm	80
XXXX.840.XX	☐ neutral white, 4000 K	2759 lm	5519 lm	80
XXXX.850.XX	☐ cool white, 5000 K	2960 lm	5850 lm	80

Article-No.	📐
XXXX.XXX.11	11°
XXXX.XXX.30	30°
XXXX.XXX.10	10 x 46°

Weitere Längen und Leuchtfarbe RGB(W) auf Anfrage lieferbar
Further lengths and light colour RGB(W) are available upon request
Autres longueurs et couleur d'éclairage RVB(B) disponibles sur demande

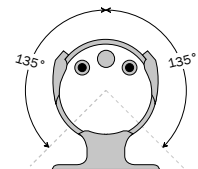

lineo II im Haltewinkel drehbar
lineo II rotatable inside the support angle
lineo II rotatif dans l'équerre de fixation



light belt, Baumgurt mit LED Strahlern

light belt, Tree belt with LED spots

light belt, Sangle d'arbre munie de spots LED

Das dot-spot light belt System, Baumgurt mit gewünschten LED Strahlern.

Das light belt System bietet eine elegante Möglichkeit, Bäume und Palmen perfekt in Szene zu setzen. Je nach Baumgröße können die passenden Strahler ausgewählt werden. Der Baumgurt ist aus flexiblem EPDM Material, welches witterungs- und UV-beständig ist und den Baum nicht beschädigt oder beim Wachstum behindert. Wir empfehlen mindestens drei gleiche Strahler zu verwenden, um ein gleichmäßiges Leuchtbild zu erzeugen.

The dot-spot light belt system, Tree belt with desired LED spots.

The light belt system offers an elegant possibility to perfectly put trees and palm trees in the limelight. The matching spots can be selected per the tree size. The tree belt is made from flexible EPDM material which is weather and UV resistant and which does not damage the tree or hinder its growth. We recommend using at least three spots of the same kind to obtain a uniform illumination pattern.

Le système dot-spot light belt, une ceinture pour un arbre munie des spots LED selon vos désirs.

Le système light belt offre une option élégante pour une mise en scène parfaite d'arbres et de palmiers. Nous proposons un choix adapté de spots en fonction de la taille des arbres. La ceinture pour un arbre est faite en matériau EPDM flexible qui résiste aux intempéries et aux UV, sans endommager l'arbre ou empêchant la croissance de celui-ci. Nous recommandons l'emploi d'au moins trois spots de type identique afin de générer un résultat d'éclairage homogène.

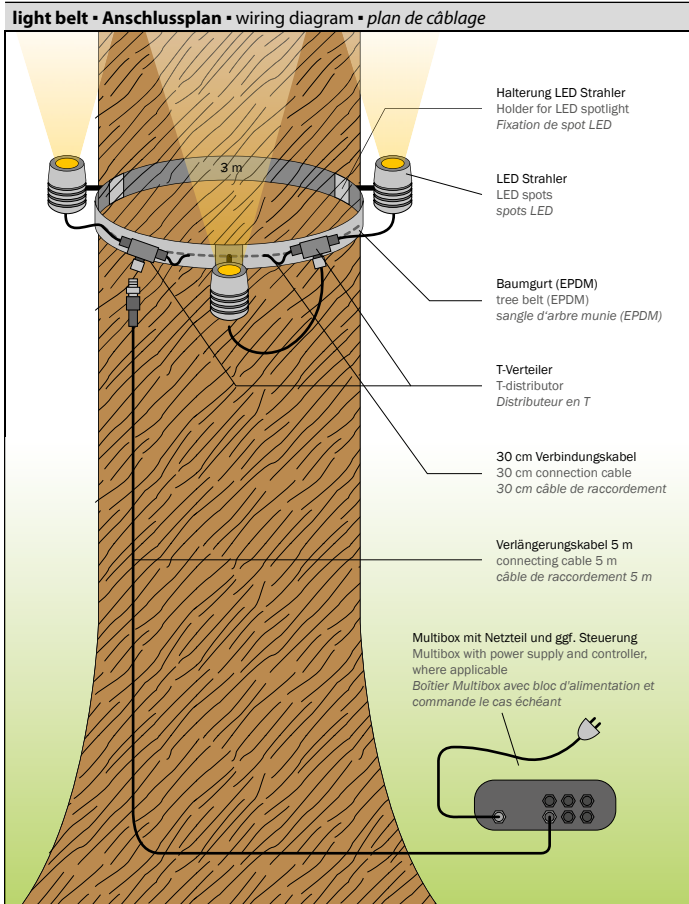

Kompatible Strahler • Compatible spots • Spots compatibles :

clarios mini
24 V, 3 W

Seite • page • page:
33



clarios eco
24 V, 6/10 W

Seiten • pages • pages:
38 / 39



clarios flex beam
24 V, 10/15 W

Seite • page • page:
41



Zubehör • accessories • accessoires ▶ light belt

	Art.-No.	Model	Beschreibung • description • description
	26330	lbH uni	Leuchtenhalterung, V4A, je 1 Stck. Lamp holder, 316L, each 1 piece Fixation de luminaire, V4A, chaque 1 pièce
	26340	lbBG uni	Baumgurt 3 m, mit Gurtschloss und 5 m Anschlusskabel Tree belt 3 m, with buckle and 5 connection cable Ceinture pour un arbre 3 m, avec son cadenas et un câble de connexion de 5 m
	94511	UV 2 Y	Y-Verteiler, 1 x M12 Buchse auf 1 x M12 Stecker + M12 Buchse Y-distributor, 1 x M12 socket on 1 x M12 plug + M12 socket Y-distributeur, 1 x douille M12 vers 1 x fiche M12 + douille M12
	92204	VLK M12-0,3	Verlängerungskabel, M12 Stecker/Buchse, Ø 15 mm/ 0,3 m Connecting cable, M12 plug/socket, Ø 15 mm/ 0,3 m Câble de raccordement, M12 fiche/douille, Ø 15 mm/ 0,3 m

Für Spannungsversorgung und Steuerung können die dot-spot Multiboxen eingesetzt werden. ▶ S. 66

The dot-spot multiboxes can be used for supplying power and for controlling. ▶ p. 66

Les boîtiers Multibox dot-spot peuvent être utilisés pour l'alimentation électrique et la commande. ▶ p. 66





Pollerleuchte twist

Light bollard twist
Borne d'éclairage twist

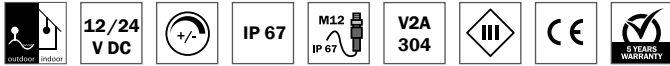

- 2 LED Leuchten, unabhängig voneinander dreh-/schwenkbar - dadurch sehr vielseitig einsetzbar: Beleuchtung eines sehr großen Streckenabschnittes bei links/rechts Ausrichtung oder Beleuchtung eines Weges mit einem Spot und Beleuchtung der Bepflanzung mit dem anderen Spot
- Ausführung mit 3 oder 4 Leuchten und andere Abstrahlwinkel sowie Ausführung in V4A auf Anfrage
- 2 x 3 W, 6° Abstrahlwinkel
- 0 - 100% dimmbar mit PWM-Dimmer über separaten Dimmeingang
- Temperaturbereich -25- + 50°C

- 2 LED lights, independently rotatable and swivelling - therefore very versatile: illumination of a very large route section with left/right orientation or illumination of a path using one spot and illumination of the planting with the other spot
- version with 3 or 4 spots and other dispersion angles as well as V4A-type version available upon request
- 2 x 3 W, 6 degree dispersion angle
- 0 - 100% dimmable with PWM dimmer via separate dimming input
- temperature range -25 to + 50°C

- 2 lampes à LED, rotatives/pivotantes indépendamment l'une de l'autre, et donc polyvalentes : éclairage d'un très grand tronçon de voie avec éclairage à gauche/droite ou éclairage d'un chemin avec l'un des spots et éclairage des plantes avec l'autre spot
- version avec 3 ou 4 lampes et autres angles de rayonnement et version en V4A sur demande
- 2 x 3 W, angle de rayonnement 6°
- 0 - 100% gradable avec gradateur PWM via une entrée de gradation séparée
- plage de température -25 °C - +50 °C

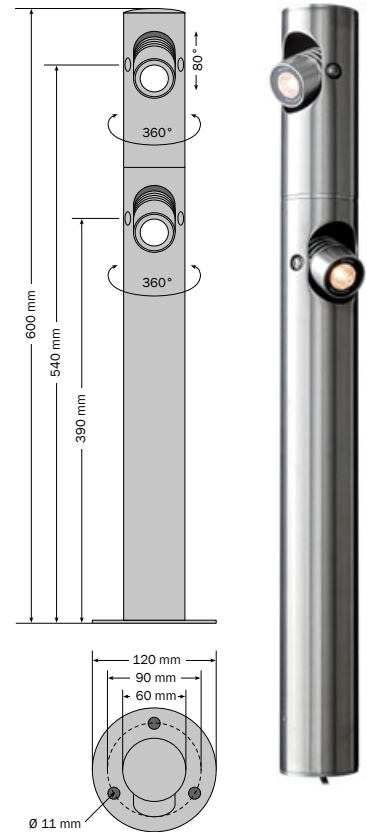

Montageflansch, Zubehör 93271
Mounting flange, accessory 93271
Bride de montage, accessoire 93271

Article-No.	Model		Ø	CRI			Watt
twist							
27213.827.06.XX	twist	<input type="checkbox"/> warm white, 2700 K	2 x 200 lm	>80	6°	12 - 24 V DC	2 x 3 W
27213.830.06.XX	twist	<input type="checkbox"/> warm white, 3000 K	2 x 212 lm	>80	6°	12 - 24 V DC	2 x 3 W
27213.840.06.XX	twist	<input type="checkbox"/> neutral white, 4000 K	2 x 243 lm	>80	6°	12 - 24 V DC	2 x 3 W

Article-No.		5 m		12 - 24 V
XXXX.XXX.33				
XXXX.XXX.42				24 V ¹

¹ Leuchten mit M12 Stecker für Betrieb an 24 V Multiboxen • lights with M12 plug for operation on 24 V • Lampes avec prise M12 pour fonctionnement sur boîtiers multiples 24 V

Das Montagezubehör muss je nach Montageart separat bestellt werden, ein entsprechendes Netzteil wird extern verbaut:
The mounting accessories must be ordered separately depending on the type of mounting, the corresponding power supply unit is installed externally:
Les accessoires de montage doivent être commandés séparément, selon le type de montage, le bloc d'alimentation correspondant est installé à l'extérieur :

Zubehör • accessories • accessoires ▶ twist			
Art.-No.	Model	Beschreibung • description • description	
	93271	MF 120	Montageflansch zur Montage der Leuchten auf festen, ebenen Flächen Mounting flange for installation of the luminaires into solid and level surfaces Bride de montage pour le montage des luminaires sur des surfaces solides, planes
	93272	BA 200	Montageadapter zum Eingießen in Beton und zur Montage in der Erdschraube Mounting adapter for moulding into concrete and for installation into the ground screw Adaptateur de montage pour la coulée dans du béton et pour le montage dans la vis de terre
	93273	ERS 600	Erdschraube, 600 mm zum Eindrehen in den Boden Ground screw, 600 mm, for screwing into the ground Vis de terre, 600 mm pour le vissage dans le sol

Weiteres Zubehör ab Seite • additional accessories from page • autre accessoires à partir de la page ▶ 66 + 149





Pollerleuchte cone

Light bollard cone
Borne d'éclairage cone

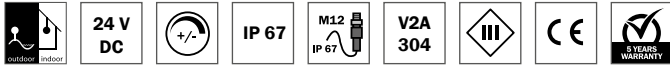

- blendfreie Pollerleuchte, im eleganten, reduzierten Design, rundum strahlend
- Standrohr aus V2A Edelstahl, Ausführung in V4A Anfrage
- 6 W LED Ringleuchte, 360° strahlend
- für unterschiedliche Bodenbeschaffenheiten
- 0 - 100% dimmbar mit PWM-Dimmer über separaten Dimmeingang
- Temperaturbereich -25- + 50°C
- glare-free light bollards, in elegant and reduced design, 360-degree light emission
- standpipe made from V2A stainless steel, V4A version available upon request
- 6 W LED ring light, 360 degrees light emission
- for different soil conditions
- 0 - 100% dimmable with PWM dimmer via separate dimming input
- Temperature range -25 to + 50°C
- borne d'éclairage anti-éblouissement au design réduit élégant, rayonnement à 360°
- Tube de support en acier inoxydable V2A, version en V4A sur demande
- Luminaire annulaire à LED 6 W, rayonnement à 360°
- pour différentes conditions de sol
- 0 - 100% gradable avec gradateur PWM via une entrée de gradation séparée
- Plage de température -25 °C - 50 °C

Article-No.	Model		∅	CRI			Watt
cone							
27106.833.36.XX	cone		525 lm	>80	360°	24 V DC	6 W
27106.862.36.XX	cone		599 lm	>80	360°	24 V DC	6 W

Article-No.	
XXXX.XXX.33	5 m
XXXX.XXX.42	5 m

¹ Leuchten mit M12 Stecker für Betrieb an 24 V Multiboxen • lights with M12 plug for operation on 24 V • Lampes avec prise M12 pour fonctionnement sur boîtiers multiples 24 V

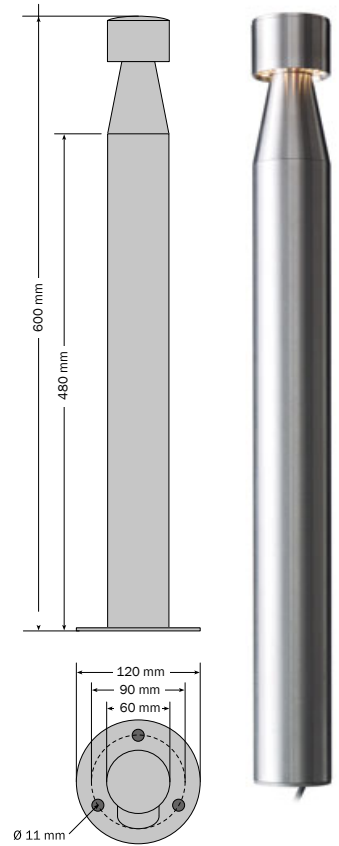

Montageflansch, Zubehör 93271
Mounting flange, accessory 93271
Bride de montage, accessoire 93271

Das Montagezubehör muss je nach Montageart separat bestellt werden, ein entsprechendes Netzteil wird extern verbaut:
The mounting accessories must be ordered separately depending on the type of mounting, the corresponding power supply unit is installed externally:
Les accessoires de montage doivent être commandés séparément, selon le type de montage, le bloc d'alimentation correspondant est installé à l'extérieur :

Zubehör • accessories • accessoires ▶ cone			
	Art.-No.	Model	Beschreibung • description • description
	93271	MF 120	Montageflansch zur Montage der Leuchten auf festen, ebenen Flächen Mounting flange for installation of the luminaires into solid and level surfaces Bride de montage pour le montage des luminaires sur des surfaces solides, planes
	93272	BA 200	Montageadapter zum Eingießen in Beton und zur Montage in der Erdschraube Mounting adapter for moulding into concrete and for installation into the ground screw Adaptateur de montage pour la coulée dans du béton et pour le montage dans la vis de terre
	93273	ERS 600	Erdschraube, 600 mm zum Eindrehen in den Boden Ground screw, 600 mm, for screwing into the ground Vis de terre, 600 mm pour le vissage dans le sol

Weiteres Zubehör ab Seite • additional accessories from page • autre accessoires à partir de la page ▶ 66 + 149

LL-tulip, 2700 K

Diese Leuchte entstand
in Zusammenarbeit mit
LAUD.LAB Berlin,
Design: Christian Otto

www.laudlab.de

LAUDLAB
LANDSCAPE ARCHITECTURE & URBAN DESIGN





Pollerleuchte LL-tulip

Light bollard LL-tulip
Borne d'éclairage LL-tulip

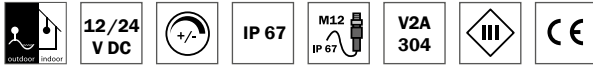

- filigrane Pflanzen- und Wegeleuchte im außergewöhnlichen Design
- mit Edelstahl Erdspeiß für sicheren Stand; Material, Leuchte und Erdspeiß aus V4A Edelstahl
- 3 W Leuchte, 40° Abstrahlwinkel, starre Ausführung
- weitere Ausführungen, z.B. mit anderem Abstrahlwinkel, auf Anfrage lieferbar
- 0 - 100% dimmbar mit PWM-Dimmer über separaten Dimmeingang
- Temperaturbereich -25- + 50°C

- delicate plant and way light in exceptional design
- with stainless steel ground screw for safe standing; material, luminaire and ground spike made from V4A stainless steel
- 3 W spot, 40 degrees dispersion angle, rigid version
- other versions, e.g. with a different beam angle, available on request
- 0 - 100% dimmable with PWM dimmer via separate dimming input
- temperature range -25 to + 50°C

- *luminaire pour plantes et chemins en filigrane au design exceptionnel*
- *avec piquet de terre en acier inoxydable pour une position sûre ; matériau, luminaire et piquet de terre en acier inoxydable V4A*
- *Lampe 3 W, angle de rayonnement 40°, version rigide*
- *d'autres versions, par ex. avec un angle de rayonnement différent, disponible sur demande*
- *0 - 100% gradable avec gradateur PWM via une entrée de gradation séparée*
- *Plage de température -25 °C - 50 °C*

Article-No.	Model		φ	CRI			Watt
LL-tulip							
27113.827.40.XX	LL-tulip	<input type="checkbox"/> warm white, 2700 K	200 lm	>80	40°	12 - 24 V DC ¹	3 W
27113.830.40.XX	LL-tulip	<input type="checkbox"/> warm white, 3000 K	212 lm	>80	40°	12 - 24 V DC ¹	3 W
27113.840.40.XX	LL-tulip	<input type="checkbox"/> neutral white, 4000 K	243 lm	>80	40°	12 - 24 V DC ¹	3 W

Article-No.	
XXXX.XXX.33	5 m 12 - 24 V
XXXX.XXX.42	5 m 24 V ¹

¹ Leuchten mit M12 Stecker für Betrieb an 24 V Multiboxen • lights with M12 plug for operation on 24 V multiboxes • Lampes avec prise M12 pour fonctionnement sur boîtiers multiples 24 V

Zubehör • accessories • accessoires

Weiteres Zubehör ab Seite • additional accessories from page • autre accessoires à partir de la page ► 66 + 149

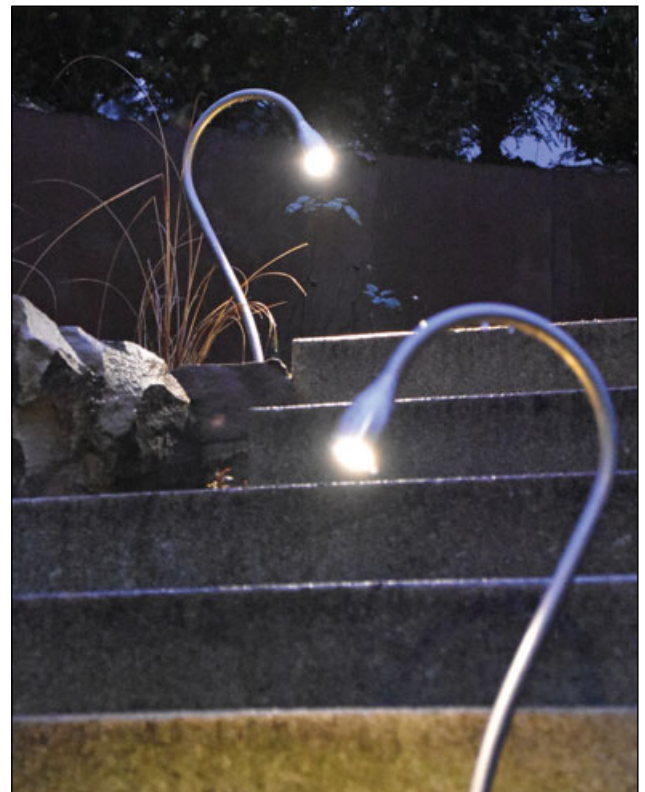
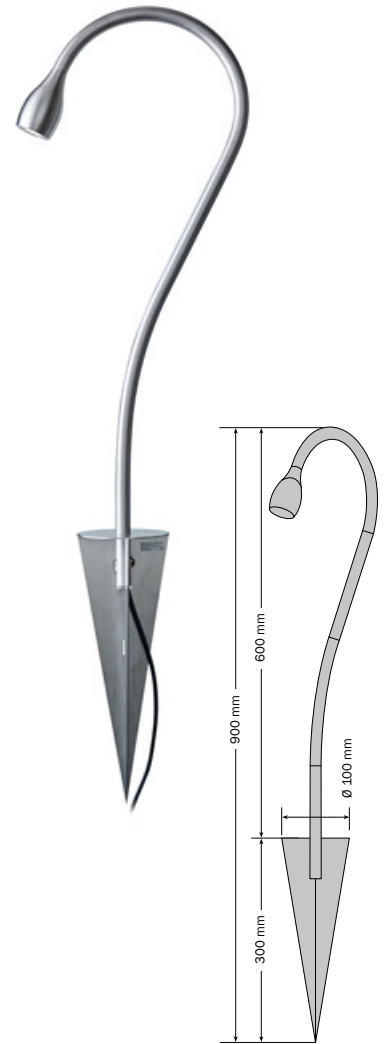

© LAUD.LAB

Aspire Torch tower in Doha, mit 3800 RGB Sonderleuchten
Aspire Torch tower in Doha, with 3800 RGB special lights
Aspire Torch tower à Doha, avec 3800 lumières spéciales RGB



Sonderleuchte, entwickelt für den Aspire Torch Tower.

Eloxiertes Aluminiumgehäuse, mit PMMA 180° Leuchtkuppel, Ø 80 x 120 mm, 9 W RGB, interner Treiber mit THERMOPROTECT System gegen Überhitzung und Schutz gegen Überspannung.

Special luminaire, developed for the Aspire Torch Tower.

Anodized aluminum housing, with PMMA 180-degree light dome, Ø 80 x 120 mm, 9 W RGB, internal driver with THERMOPROTECT system to protect against overheating and overvoltage.

Luminaire spécial, développé pour l'Aspire Torch Tower.

Boîtier en aluminium anodisé, comprenant une coupole lumineuse PMMA 180°, Ø 80 x 120 mm, 9 W RVB, pilote interne, muni du système THERMOPROTECT contre toute surchauffe et d'une protection anti-surtension.



Bodeneinbauleuchten

Recessed Floor Lights
Luminaires encastrés au sol

brilliance Einbaustrahler mit patentierter Kugel-Schwenkmechanik

Der brilliance LED Einbaustrahler ist einer der wenigen Einbaustrahler auf dem Markt, der speziell für die Erfordernisse der LED Technik entwickelt wurde. Er bietet dadurch entscheidende Vorteile:

- beste Wärmeableitung trotz schwenkbarem Leucht-körper
- extrem kleine Bauform bei hoher Lichtausbeute
- komplett aus V4A Edelstahl – keine Korrosion
- THERMOPROTECT-Schutzschaltung gegen Überhitzung der LED
- 20 W Variante mit spezialeloxierter Bodeneinbauhülse
- Schutzart IP 68, auch unter Wasser einsetzbar
- überrollbar mit luftgefüllten Reifen mit einer zulässigen Gesamtlast bis zu 3t

brilliance recessed spot with patented ball-based swivelling mechanism

The brilliance LED recessed spot is one of the few recessed spots on the markets specially developed for the requirements of LED technology. Therefore, it offers crucial advantages:

- best heat dissipation despite swivelling luminaire body
- extremely compact design with high light yield
- completely made from 316L stainless steel – no corrosion
- THERMOPROTECT protective circuit against overheating of the LED
- 20 W variant with specially anodised floor sleeve
- protection class IP 68, applicable also under water
- may be driven over by air-filled tires with a permissible total load of up to 3 tons

brilliance plafonnier encastré intégrant un mécanisme pivotant à bille breveté

Le plafonnier encastré brilliance LED est l'un des rares plafonniers encastrés sur le marché qui est développé spécialement pour les spécificités de la technologie LED. Ainsi, il offre des avantages essentiels :

- la meilleure dissipation thermique malgré un corps de luminaire pivotant
- un design extrêmement petit par un rendement d'éclairage élevé
- intégralement en inox V4A – donc pas de corrosion
- circuit de protection THERMOPROTECT pour éviter toute surchauffe des LED
- variante à 20 W avec une douille encastrée au sol avec une anodisation spéciale
- type de protection IP 68, utilisable même sous l'eau
- peuvent supporter le passage de roues pneumatiques d'une charge totale autorisée maximale de 3 t

Optimale Wärmeableitung an das Strahler-Gehäuse durch großflächige Auflage des kugelförmigen Leuchtkörpers
 Optimum heat dissipation towards the spot body by a large contact area of the spherical luminaire housing
 Dissipation thermique optimale vers le boîtier du spot grâce à une pose sur une grande surface du corps du luminaire en boule

Einfaches Schwenken durch Lösen des Druckringes hinten an der Leuchte und Drehen des Leuchtkörpers
 Easy swivelling by loosening the compression ring on the back of the spot and turning the luminaire housing
 Pivotement facile par une relâchement du manchon de pression à l'arrière du luminaire et une rotation du corps du luminaire

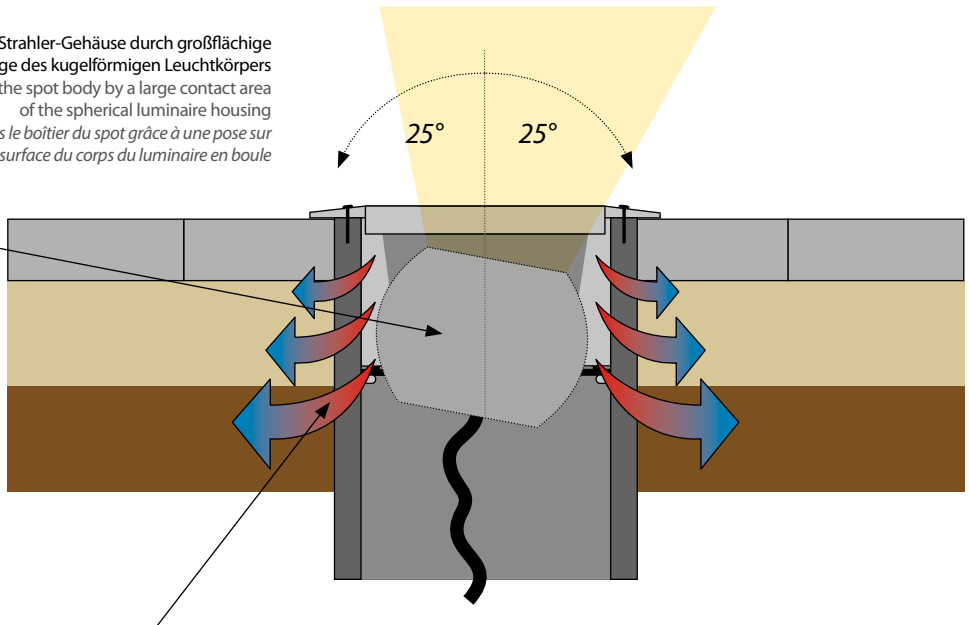

Beim brilliance 20 W dient die Bodeneinbauhülse zusätzlich für die großflächige Wärmeableitung an das umgebende Erdreich. Der LED Strahler ist mit der Einbauhülse verschraubt. Zum Schutz vor Korrosion ist die Aluminium Bodeneinbauhülse mit einer speziellen Eloxalschicht überzogen.
 The floor sleeve of the brilliance 20 W additionally serves as a means for large-area heat dissipation towards the surrounding ground. The LED spot is screwed to the mounting sleeve. In order to prevent corrosion, the aluminium floor sleeve is coated with a special anodised layer.
 Chez le brilliance 20 W, la douille encastrée au sol sert en plus à la dissipation thermique sur une grande surface dans le sol environnant. Le spot LED est vissé avec sa douille d'encastrement. En guise de protection anti-corrosion, la douille encastrée au sol et en aluminium est revêtue d'une couche anodisée spéciale.

Weniger ist mehr!

Durch seine kleine Bauform kann der brilliance-maxi sehr variabel eingesetzt werden ohne störend zu wirken. Durch die sehr kleine Oberfläche wird die Rutschgefahr bei Nässe minimiert.

Herkömmlicher LED Bodeneinbaustrahler mit ca. 20 W und ca. 2000 lm
 Conventional LED recessed floor spot with approx. 20 W and approx. 2000 lm
 Spot encastré au sol LED conventionnel à env. 20 W et env. 2 000 lm

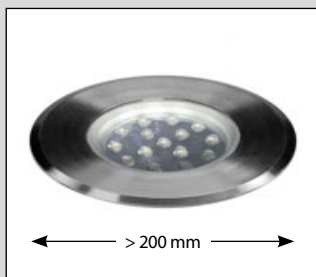

Reduce to the max!

Thanks to its very small design the brilliance maxi can be used for a variety of applications without being obtrusive. The very small surface minimizes the danger of slipping due to wetness.

Faire moins peut rapporter plus !

Grâce à son design à encombrement réduit, le brilliance-maxi peut être utilisé de manière très variable sans s'imposer. La surface très restreinte minimise les risques de dérapage par un temps humide.

brilliance-maxi 20 W, 2150 lm
 brilliance-maxi 20 W, 2150 lm
 brilliance-maxi 20 W, 2150 lm





Einbaustrahler brilliance-mini, 1 W

Recessed spot brilliance-mini, 1 W

Projecteur encastrable brilliance-mini, 1 W

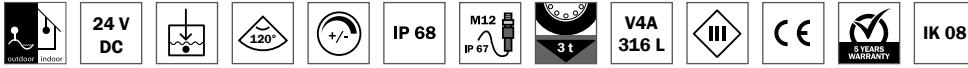

- LED Einbauleuchte mit 1 W Power LED, Betrieb direkt an 24 V DC, mit diffusem Glas perfekt als Wege- und Markierungsleuchte zur Montage in Boden, Wand und Decke, auch unter Wasser einsetzbar
- Gehäuse V4A Edelstahl, mit gehärteter Glasscheibe und Montageklammer
- mit rundem oder quadratischem Design lieferbar
- 0 - 100% dimmbar mit PWM-Dimmer über separaten Dimmeingang
- mit 1 W Marken-LED und integrierter Treiberelektronik für hohe Lebensdauer
- Temperaturbereich - 25°C bis + 50°C
- verschiedene Anschlussvarianten lieferbar

- LED recessed spot with 1 W Power LED, connects directly to 24 V DC, with a diffuse lense perfect as a path and marker light for installation in floors, walls and ceilings, can also be used under water
- housing stainless steel 316 L, with hardened glass pane and mounting bracket
- available with round or square design
- 0 - 100% dimmable with PWM dimmer via separate dimming input
- with 1 W brand-name LED and integrated driver electronics for a long life
- operable temperature range - 25°C up to + 50°C
- different connection variants available

- luminaire encastrable LED avec une LED Power 1 W, sous tension directement avec 24 V CC, avec un lentille diffuse parfait comme luminaire d'allées ou de marquage pour un montage au sol, au mur et au plafond, peut également être utilisé sous l'eau
- boîtier V4A en acier inoxydable, avec une plaque de verre trempée et une bride de montage;
- disponibles avec un design rond ou carré
- 0 - 100% variable à l'aide d'un variateur PWM via une entrée de variateur séparée
- avec des LED de marque 1 W et un driver électronique intégré pour une longue durée de vie
- boîte gamme de température entre - 25°C et + 50°C
- différentes variantes de branchements disponibles

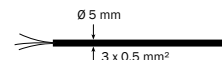
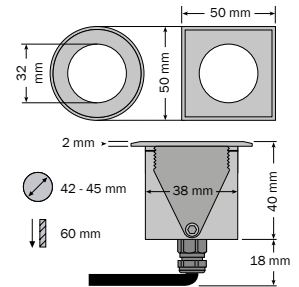

Art.-No.	Model		⚡	Watt	Design
brilliance-mini 1 W					
32101.XXX.XX.XX	bm r	V4A/316L	24 V DC ¹	1 W	○ round
32201.XXX.XX.XX	bm q	V4A/316L	24 V DC ¹	1 W	□ square

Art.-No.	💡	∅	CRI
XXXX.927.XX.XX	☑ warm white, 2700 K	40 lm	>90
XXXX.930.XX.XX	☑ warm white, 3000 K	40 lm	>90
XXXX.940.XX.XX	☑ neutral white, 4000 K	42 lm	>90
XXXX.965.XX.XX	☑ cool white, 6500 K	45 lm	>90

Art.-No.	📶
XXXX.XXX.99.XX	diffus • diffuse

Art.-No.	🔌
XXXX.XXX.XX.33	5 m
XXXX.XXX.XX.34	10 m
XXXX.XXX.XX.41	0,3 m
XXXX.XXX.XX.42	5 m

¹ Leuchten mit M12 Stecker für Betrieb an 24 V Multiboxen • lights with M12 plug for operation on 24 V multiboxes • Lampes avec prise M12 pour fonctionnement sur boîtiers multiples 24 V
 Weitere Leuchtfarben auf Anfrage • Other light colors on request • Autres couleurs de la lumière sur demande

Zubehör • accessories • accessoires ▶ brilliance-mini 1 W			
Art.-No.	Model	Beschreibung • description • description	
94302	EBH 44/83	Kunststoff Einbauhülse Plastic installation sleeve Douille d'encastrement en matière plastique	Einbauhülse / Einbaugehäuse extra bestellen, falls erforderlich! Order installation sleeve / housing separately, if necessary! Commander douille d'encastrement / boîtier intégré séparément, si nécessaire!
94305	EBG	Kunststoff Einbaugehäuse für komfortablen Anschluss und Durchgangsverdrahtung (lieferbar ab ca. 2022) Plastic built-in housing for convenient connection and through wiring (available from around 2022) Boîtier intégré en plastique pour une connexion pratique et à travers le câblage (disponible à partir d'environ 2022)	160 x 190 x 130 mm

Weiteres Zubehör ab Seite • additional accessories from page • autre accessoires à partir de la page ▶ 66 + 149

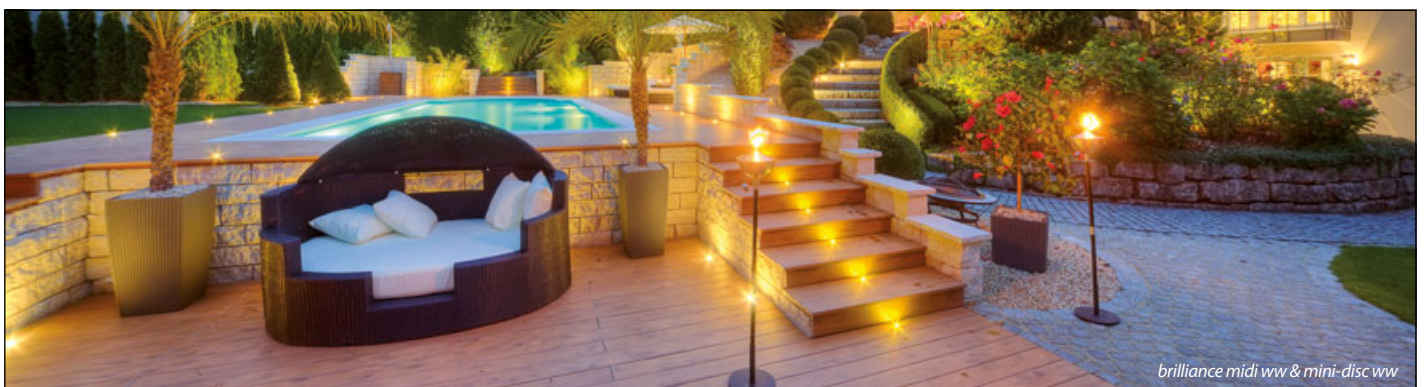

brilliance midi ww & mini-disc ww



Einbaustrahler brilliance-midi, 3 W

Recessed spot brilliance-midi, 3 W

Projecteur encastrable brilliance-midi, 3 W

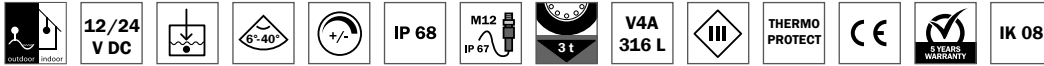

- LED Einbauleuchte mit 3 W Power LED, Betrieb direkt an 12 - 24 V DC, mit Linse, zur Beleuchtung von Pflanzen und Architektur oder als Streiflicht an Mauer und Boden; Montage in Boden, Wand und Decke, auch unter Wasser einsetzbar
- Gehäuse V4A Edelstahl, mit gehärteter Glasscheibe und Montageklammer
- mit rundem oder quadratischem Design lieferbar
- 0 - 100% dimmbar mit PWM-Dimmer über separaten Dimmeingang
- mit 3 W Marken-LED und integrierter Treiberelektronik; THERMOPROTECT-System, verhindert die Überhitzung des Strahlers und sorgt damit für eine sehr hohe Lebensdauer der LED
- Temperaturbereich - 25°C bis + 50°C
- verschiedene Anschlussvarianten und Leuchtfarben auf Anfrage lieferbar

- LED recessed spot with 3 W Power LED, connects directly to 12 - 24 V DC, with lens, for illuminating plants and architecture or as incidental lighting on walls and floors; installation in floors, walls and ceilings, can also be used under water
- housing stainless steel 316 L, with hardened glass pane and mounting bracket
- with round or square design
- 0 - 100% dimmable with PWM dimmer via separate dimming input
- with 3 W brand-name LED and integrated driver electronics; excellent thermal management with THERMOPROTECT system prevents the spot from overheating and thus ensures a long life
- operable temperature range - 25°C up to + 50°C
- different connection variants and luminous colors available on request

- lamps à encarter LED avec LED Power 3 W, sous tension directement avec 12 - 24 V CC, avec lentille, pour l'éclairage de plantes et de l'architecture ou comme éclairage rasant sur les murs et sols; montage au sol, au mur et au plafond, peut également être utilisé sous l'eau
- boîtier V4A en acier inoxydable, avec une plaque de verre trempée et une bride de montage
- disponibles avec un design rond ou carré
- 0 - 100% variable à l'aide d'un variateur PWM via une entrée de variateur séparé
- avec des LED de marque 3 W et un driver électronique intégré; contrôle thermique excellent, avec un système de THERMOPROTECT qui empêche une surchauffe du projecteur et garantit une très longue durée de vie des LED
- boîte gamme de température entre - 25°C et + 50°C
- différentes variantes de raccordement et couleurs lumineuses disponibles sur demande

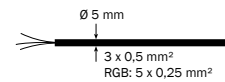
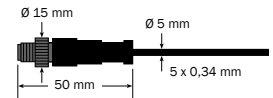
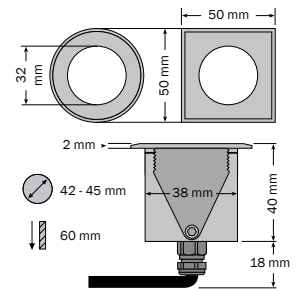

Art.-No.	Model		Watt	Design
brilliance-midi 3 W				
31101.XXX.XX.XX	bmd r	V4A/316L	3 W	○ round
31201.XXX.XX.XX	bmd q	V4A/316L	3 W	□ square
31111.XXX.XX.XX	bmd r hc ²	V4A/316L	3 W	○ round
31211.XXX.XX.XX	bmd q hc ²	V4A/316L	3 W	□ square

Art.-No.		∅	⚡	CRI
XXXX.827.XX.XX	☐ warm white, 2700 K	200 lm	12 - 24 V DC ⁴	>80
XXXX.830.XX.XX	☐ warm white, 3000 K	212 lm	12 - 24 V DC ⁴	>80
XXXX.840.XX.XX	☐ neutral white, 4000 K	243 lm	12 - 24 V DC ⁴	>80
XXXX.857.XX.XX	☐ cool white, 5700 K	295 lm	12 - 24 V DC ⁴	>80
XXXX.099.XX.XX	☐ RGB ¹	86 lm	12 V DC	-

Art.-No.	
XXXX.XXX.06.XX	6°
XXXX.XXX.25.XX	25°
XXXX.XXX.40.XX	40°
XXXX.XXX.35.XX ³	13 x 35°
XXXX.XXX.99.XX	diffus

Art.-No.		
XXXX.XXX.XX.33	5 m	—
XXXX.XXX.XX.34	10 m	—
XXXX.XXX.XX.41	0,3 m	— ⁴
XXXX.XXX.XX.42	5 m	— ⁴

¹ Optimale Farbmischung bei RGB nur mit 40° Linse oder diffus Glas • Optimum RGB colour mixing only with 40° lens or diffused glass • Un mélange optimum des couleurs pour le RVB avec une lentille 40° seulement ou verre diffus

² Honeycomb Wabenblendschutz, -30% Leuchtintensität • Honeycomb glare protection, -30% light intensity • Antiéblouissant en alvéoles Honeycomb, -30% d'intensité d'éclairage

³ nicht für „square“ lieferbar • not available for „square“ • non disponible pour „square“

⁴ Einfarbige Leuchten mit M12 Stecker für Betrieb an 24 V Multiboxen • Single-color lights with M12 plug for operation on 24 V multiboxes • Lampes monochromes avec prise M12 pour fonctionnement sur boîtiers multiples 24 V

Zubehör • accessories • accessoires ▶ brilliance-midi 3 W				
	Art.-No.	Model	Beschreibung • description • description	
	94302	EBH 44/83	Kunststoff Einbauhülse Plastic installation sleeve Douille d'encastrement en matière plastique	Einbauhülse / Einbaugehäuse extra bestellen, falls erforderlich! Order installation sleeve / housing separately, if necessary! Commander douille d'encastrement / boîtier intégré séparément, si nécessaire!
	94305	EBG	Kunststoff Einbaugehäuse für komfortablen Anschluss und Durchgangsverdrahtung (lieferbar ab ca. 2022) Plastic built-in housing for convenient connection and through wiring (available from around 2022) Boîtier intégré en plastique pour une connexion pratique et à travers le câblage (disponible à partir d'environ 2022)	160 x 190 x 130 mm

Weiteres Zubehör ab Seite • additional accessories from page • autre accessoires à partir de la page ▶ 66 + 148



Einbaustrahler brilliance-midi narrow, 3 W

Recessed spot brilliance-midi narrow, 3 W

Projecteur encastrable brilliance-midi narrow, 3 W



- LED Einbauleuchte mit 3 W Power LED, Betrieb direkt an 12 - 24 V DC, mit Linse, speziell als Streiflicht an Mauer und Boden, ideal auch zur Ausleuchtung von Fensterlaibungen; Montage in Boden, Wand und Decke
 - Ausführung mit tiefliegender LED, für engen scharfen 10° Lichtstrahl und geschwärztem Gehäuse für verminderte Blendung
 - Gehäuse V4A Edelstahl, mit Edelstahlblende, mit gehärteter Glasscheibe und Montageklammer
 - mit rundem oder quadratischem Design lieferbar
 - 0 - 100% dimmbar mit PWM-Dimmer über separaten Dimmeingang
 - mit 3 W Marken-LED und integrierter Treiberelektronik; THERMOPROTECT-System, verhindert die Überhitzung des Strahlers und sorgt damit für eine sehr hohe Lebensdauer der LED
 - Temperaturbereich - 25°C bis + 50°C
 - verschiedene Anschlussvarianten lieferbar
- LED recessed spot with 3 W Power LED, connects directly to 12 - 24 V DC, with lens, especially as incidental lighting on walls and floors, also ideal for the illumination of window reveals; installation in floors, walls and ceilings
 - version with deep-set LED, for a narrow-beamed and sharp-edged 10-degree light beam and blackened housing for reduced glare
 - housing stainless steel 316 L, with stainless steel cover plate, with hardened glass pane and mounting bracket
 - available with round or square design
 - 0 - 100% dimmable with PWM dimmer via separate dimming input
 - with 3 W brand-name LED and integrated driver electronics; excellent thermal management with THERMOPROTECT system prevents the spot from overheating and thus ensures a long life
 - operable temperature range - 25°C up to + 50°C; different connection variants available

- lampes à encastrer LED avec LED Power 3 W, sous tension directement avec 12 V CC, avec lentille, en particulier en éclairage rasant sur les murs et sols, également idéal pour l'éclairage des embrasures de fenêtre; montage au sol, au mur et au plafond mais
- exécution avec un LED profond pour un rayon de lumière étroit perçant à 10° et un boîtier noirci pour minimiser tout éblouissement
- boîtier V4A en acier inoxydable, avec bandeau en acier inoxydable, avec une plaque de verre trempée et une bride de montage
- disponibles avec un design rond ou carré
- 0 - 100% variable à l'aide d'un variateur PWM via une entrée de variateur séparée
- avec des LED de marque 3 W et un driver électronique intégré; contrôle thermique excellent, avec un système de THERMO-PROTECT qui empêche une surchauffe du projecteur et garantit une très longue durée de vie des LED
- boîte gamme de température entre - 25°C et + 50°C; différentes variantes de branchements disponibles

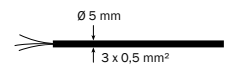
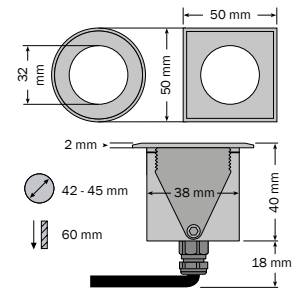

Art.-No.	Model			Watt	Design
brilliance-midi narrow 3 W					
33101.XXX.XX.XX	bmd nr r	V4A/316L	12 - 24 V DC ¹	3 W	○ round
33201.XXX.XX.XX	bmd nr q	V4A/316L	12 - 24 V DC ¹	3 W	□ square

Art.-No.		φ
XXXX 827.XX.XX	warm white, 2700 K	200 lm >80
XXXX 830.XX.XX	warm white, 3000 K	212 lm >80
XXXX 840.XX.XX	neutral white, 4000 K	243 lm >80
XXXX 857.XX.XX	cool white, 5700 K	295 lm >80

Art.-No.	
XXXX.XXX.10.XX	10°

Art.-No.	
XXXX.XXX.XX 33	5 m
XXXX.XXX.XX 34	10 m
XXXX.XXX.XX 41	0,3 m
XXXX.XXX.XX 42	5 m

¹ Einfarbige Leuchten mit M12 Stecker für Betrieb an 24 V Multiboxen • Single-color lights with M12 plug for operation on 24 V multiboxes • Lampes monochromes avec prise M12 pour fonctionnement sur boîtiers multiples 24 V

Weitere Leuchtfarben auf Anfrage • Other light colors on request • Autres couleurs de la lumière sur demande

Zubehör • accessories • accessoires ▶ brilliance-midi narrow 3 W		
Art.-No.	Model	Beschreibung • description • description
	94302	EBH 44/83 Kunststoff Einbauhülse Plastic installation sleeve Douille d'encastrement en matière plastique
	94305	EBG Kunststoff Einbaugehäuse für komfortablen Anschluss und Durchgangsverdrahtung (lieferbar ab ca. 2022) Plastic built-in housing for convenient connection and through wiring (available from around 2022) Boîtier intégré en plastique pour une connexion pratique et à travers le câblage (disponible à partir d'environ 2022)

Weiteres Zubehör ab Seite • additional accessories from page • autre accessoires à partir de la page ▶ 66 + 149

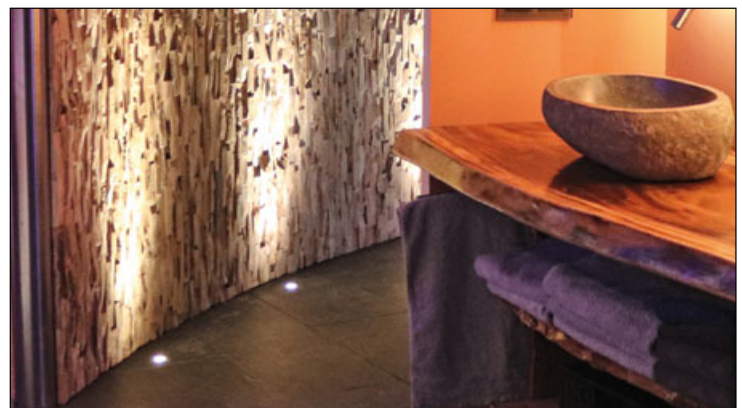



Einbaustrahler dome-spot, 1 W

Recessed dome-spot, 1 W

Projecteur encastrable dome-spot, 1 W



- LED Effektlucht mit 1 W Power LED, Betrieb direkt an 24 V DC, als Wegemarkierung oder Effektleuchtung an Wänden und Decken; Montage in Boden, Wand und Decke
- überfahrbares, sandgestrahltes Gehäuse aus V4A Edelstahl, mit Montageklammer
- einzigartiges Design, mit 1- oder 3-fachem Lichtaustritt
- 0 - 100% dimmbar mit PWM-Dimmer über separaten Dimmeingang
- Temperaturbereich - 25°C bis + 50°C
- verschiedene Anschlussvarianten lieferbar

- LED effect lighting with 1 W Power LED, connects directly to 24 V DC, as path marker or for effect lighting on walls and ceilings; installation in floors, walls and ceilings
- drivable, sand-blasted housing made of stainless steel 316 L
- unique design, with 1x or 3x light beam
- 0 - 100% dimmable with PWM dimmer via separate dimming input
- operable temperature range - 25°C up to + 50°C
- different connection variants available

- lumière d'effet LED avec LED Power 1 W, sous tension directement avec 24 V CC, comme marquage d'allées ou éclairage d'effet sur les murs et les plafonds; montage au sol, au mur et au plafond*
- boîtier sablé et résistant au passage de véhicules en acier inoxydable V4A*
- design unique, avec une émission lumineuse multipliée 1 ou 3 fois*
- 0 - 100% variable à l'aide d'un variateur PWM via une entrée de variateur séparée*
- boîte gamme de température entre - 25°C et + 50°C*
- différentes variantes de branchements disponibles*

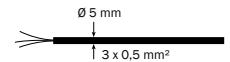
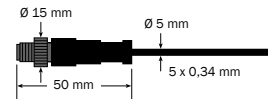
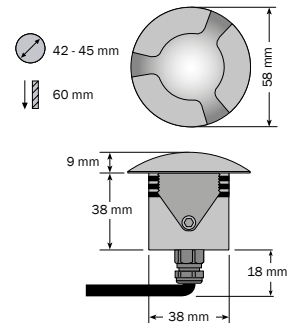

Art.-No.	Model			Watt	Design
dome-spot 1 W					
34101.XXX.XX	dome 1	V4A/316L	24 V DC ²	1 W	1 x ●
34301.XXX.XX	dome 3	V4A/316L	24 V DC ²	1 W	3 x ●

Art.-No.		∅	CRI	Art.-No.	
XXXX.927.XX	☐ warm white, 2700 K	40 lm ¹	>90	XXXX.XXX.33	5 m
XXXX.930.XX	☐ warm white, 3000 K	40 lm ¹	>90	XXXX.XXX.34	10 m
XXXX.940.XX	☐ neutral white, 4000 K	42 lm ¹	>90	XXXX.XXX.41	0,3 m
XXXX.957.XX	☐ cool white, 5700 K	45 lm ¹	>90	XXXX.XXX.42	5 m

¹ Lumenwerte, ohne DOME Abdeckung • Lumen values, without DOME cover • valeurs de lumen, sans cache DOME

² Leuchten mit M12 Stecker für Betrieb an 24 V Multiboxen • lights with M12 plug for operation on 24 V multiboxes • Lampes avec prise M12 pour fonctionnement sur boîtiers multiples 24 V
Weitere Leuchtfarben auf Anfrage • Other light colors on request • Autres couleurs de la lumière sur demande

Zubehör • accessories • accessoires ▶ dome-spot 1 W					
Art.-No.	Model	Beschreibung • description • description			
94302	EBH 44/83	Kunststoff Einbauhülse Plastic installation sleeve Douille d'encastrement en matière plastique		Einbauhülse / Einbaugehäuse extra bestellen, falls erforderlich! Order installation sleeve / housing separately, if necessary! Commander douille d'encastrement / boîtier intégré séparément, si nécessaire!	
94305	EBG	Kunststoff Einbaugehäuse für komfortablen Anschluss und Durchgangsverdrahtung (lieferbar ab ca. 2022) Plastic built-in housing for convenient connection and through wiring (available from around 2022) Boîtier intégré en plastique pour une connexion pratique et à travers le câblage (disponible à partir d'environ 2022)		160 x 190 x 130 mm	

Weiteres Zubehör ab Seite • additional accessories from page • autre accessoires à partir de la page ▶ 66 + 149



dome 1



dome 3



Einbaustrahler brilliance 230 V, 6 W / Version ds, mit Diebstahlschutz

Recessed spot brilliance 230 V, 6 W / model ds, with theft protection

Projecteur encastrable brilliance 230 V, 6 W / version ds, avec dispositif anti-vol

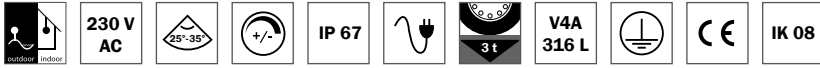

- o schwenkbarer 6 W LED Einbaustrahler, dimmbar; Abstrahlwinkel 25, 35° und diffus lieferbar
- o zur Beleuchtung von Pflanzen und Architektur oder als Streiflicht an Mauer und Boden
- o ds Variante mit Bodenhülse ds EH (Zubehör) verschraubbar, für erhöhten Diebstahlschutz
- o Gehäuse V4A Edelstahl, mit gehärteter Glasscheibe und Montageklammer
- o schwenkbare Leuchteinheit mit innovativer Kugelmehchanik
- o Temperaturbereich - 25°C bis + 50°C, mit Übertemperaturschutz
- o direkter Anschluss an 230 V AC, ohne externes Netzteil; dimmbar (z.B. mit Eltako Universaldimmer EUD61NPN-UC)
- o Kunststoffeinbauhülse Ø 80 x 150 mm, erforderlich beim Einbau in lockere Materialien oder zum Eingießen in Beton, als Zubehör lieferbar

- o pivoting recessed 6 W LED spot, dimmable; beam angles 25, 35° and diffuse available
- o for illuminating plants or architecture or as wall or floor sidelight
- o ds version with screw-locking floor sleeve ds EH (accessory), for increased theft protection
- o body in 316L stainless steel, with tempered glass plate and mounting clamp
- o operable temperature range - 25°C up to + 50°C, with overheat protection
- o direct 230 V AC connection, without external power supply, dimmable (e.g. with Eltako universal dimmer EUD61NPN-UC)
- o with plastic installation sleeve Ø 80 x 150 mm, necessary for installation in loose materials or for setting in concrete, available as accessory

- o spot encastré LED pivotant à 6 W, variable; angles de départ 25, 35° et diffuse disponibles
- o pour l'éclairage floral et architectural ou comme lumière rasante sur des murs ou des sols
- o variante ds qui se visse avec sa douille au sol ds EH (Accessoire), pour une protection antivol améliorée
- o boîtier en acier inoxydable V4A, avec vitre en verre durci et griffes de montage dans la livraison
- o luminaire basculant avec un mécanisme à billes innovant
- o boîte gamme de température entre - 25°C et + 50°C, muni d'une sécurité anti-surtempérature
- o branchement direct au 230 V AC, sans source d'alimentation externe; variable (p. ex. grâce au variateur universel Eltako EUD61NPN-UC)
- o douille d'encastrement en matière plastique Ø 80 x 150 mm, nécessaire pour une installation dans des matériaux meubles ou pour une coulée dans du béton, disponible en tant qu'accessoire

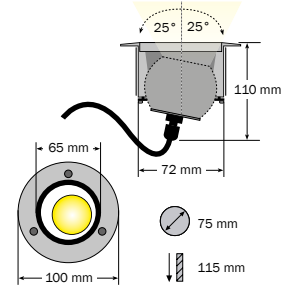

Einbautiefe mit Gehäusestecker + 60 mm
Installation depth with housing plug + 60 mm
Profondeur d'encastrement avec la fiche du boîtier + 60 mm

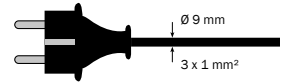

Anschlusskabel 5 m H07RN-F mit Schuko-stecker IP 44
5 m connection cable H07RN-F with shockproof plug IP 44
Câble de connexion 5 m H07RN-F avec une fiche de sécurité IP 44

Art.-No.	Model		⚡	Watt
brilliance 230 V, 6 W				
30426 XXX.XX.XX	br 230 ¹	V4A/316L	230-240 V AC	6 W
brilliance 230 V, 6 W ds				
30606 XXX.XX.XX	br 230 ds ¹	V4A/316L	230-240 V AC	6 W

Art.-No.	☀️	Φ	CRI	Art.-No.	📶
XXXX 827.XX.XX	☐ warm white, 2700 K	408 lm	>80	XXXX.XXX 25.52	25°
XXXX 830.XX.XX	☐ warm white, 3000 K	423 lm	>80	XXXX.XXX 35.52	35°
XXXX 840.XX.XX	☐ neutral white, 4000 K	443 lm	>80	XXXX.XSX 99.52	diffus • diffuse
XXXX 850.XX.XX	☐ cool white, 5000 K	554 lm	>80		

¹ für Schweizer Stecker, „CH“ hinter der Art.-Nr. angeben • if Swiss connectors are required, please specify "CH" behind the article number • Pour les fiches suisses, indiquer « CH » derrière le n° d'art.

Zubehör • accessories • accessoires ▶ brilliance 230 V, 6 W / ds				
	Art.-No.	Model	Beschreibung • description • description	
	94301	EBH 80/150	Kunststoff Einbauhülse für br 230 Plastic installation sleeve for br 230 Douille d'encastrement en matière synthétique pour br 230	Einbauhülse extra bestellen, falls erforderlich! Order the installation sleeve separately, if necessary! Commander la douille d'encastrement séparément, si nécessaire!
	94300	ds EH	Aluminium Bodeneinbauhülse zur Diebstahlsicherung Ø 100 mm x 160 mm, mit 3 x Torx TX20 Schraube für br 230 ds Aluminum floor-mounting sleeve for theft protection Ø 100 mm x 160 mm, with 3 x Torx TX20 screw for br 230 ds Douille encastrée au sol en aluminium servant d'anti-vol Ø 100 mm x 160 mm, munie de vis 3 x Torx TX20 pour br 230 ds	

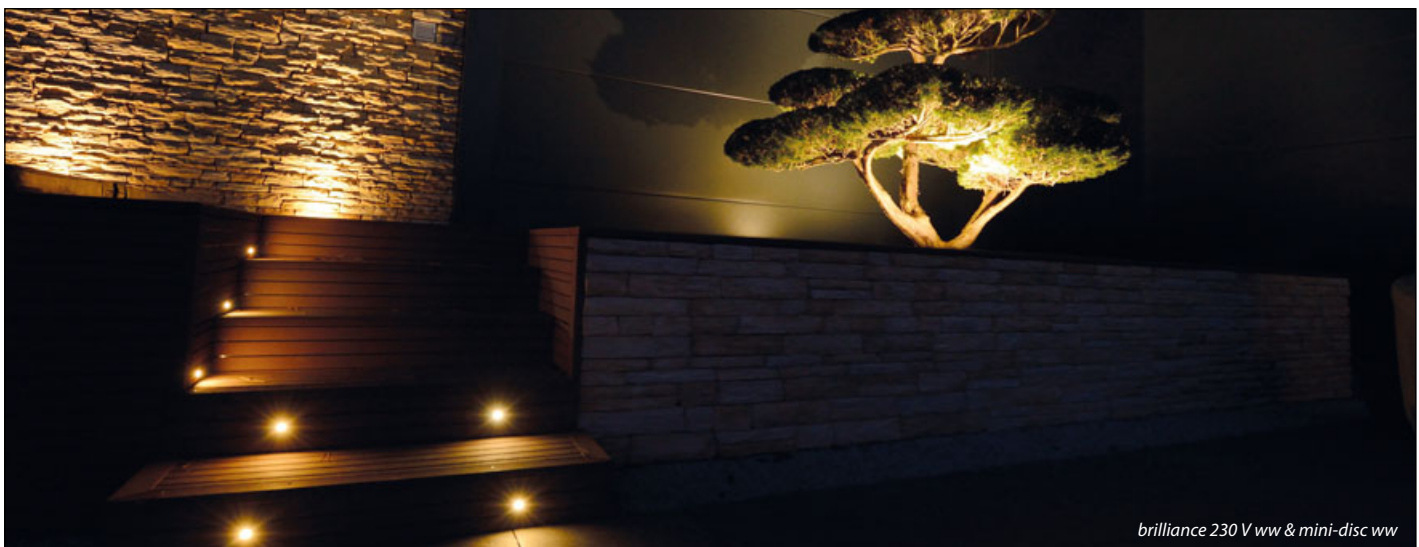

brilliance 230 V ww & mini-disc ww



Einbaustrahler brilliance, 6 W / Version ds, mit Diebstahlschutz

Recessed spot brilliance, 6 W / model ds, with theft protection

Projecteur encastrable brilliance, 6 W / version ds, avec dispositif anti-vo

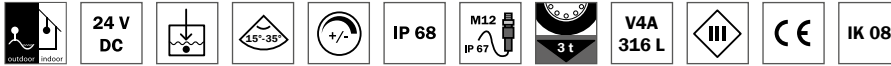

- schwenkbarer 6 W LED Einbaustrahler, dimmbar; Abstrahlwinkel 15, 25, 35° und diffus lieferbar
- zur Beleuchtung von Pflanzen und Architektur oder als Streiflicht an Mauer und Boden
- Montage in Boden und Wand, auch unter Wasser
- ds Variante mit Bodenhülse ds EH (Zubehör) verschraubbar, für erhöhten Diebstahlschutz
- Gehäuse V4A Edelstahl, mit gehärteter Glasscheibe und Montageklammer
- schwenkbare Leuchteinheit mit innovativer Kugelmechanik
- hervorragendes Thermomanagement für lange Lebensdauer der LED
- Temperaturbereich - 25°C bis + 50°C
- verschiedene Anschlussvarianten lieferbar
- Kunststoffeinbauhülse Ø 80 x 150 mm, erforderlich beim Einbau in lockere Materialien oder zum Eingießen in Beton, als Zubehör lieferbar

- pivoting recessed 6 W LED spot, dimmable; beam angles 15, 25, 35° and diffuse available
- for illuminating plants or architecture or as wall or floor sidelight
- installation in floors and walls, even under water
- ds version with screw-locking floor sleeve ds EH (accessory), for increased theft protection
- body in 316L stainless steel, with tempered glass plate and mounting clamp; plastic mounting sleeve Ø 80 mm x 150 mm included
- pivoting lamp unit with innovative ball mechanism
- excellent thermal management for a long LED life
- operable temperature range - 25°C up to + 50°C
- different connection variants available
- with plastic installation sleeve Ø 80 x 150 mm, necessary for installation in loose materials or for setting in concrete, available as accessory

- spot encastré LED pivotant à 6 W, variable; angles de départ 15, 25, 35° et diffuse disponibles
- pour l'éclairage floral et architectural ou comme lumière rasante sur des murs ou des sols
- montage dans les sols et les murs, même sous l'eau
- variante ds qui se visse avec sa douille au sol ds EH (Accessoire), pour une protection antivols améliorée
- boîtier en acier inoxydable V4A, avec vitre en verre durci et griffes de montage dans la livraison; pot d'encastrément en plastique Ø 80 mm x 150 mm compris dans la livraison
- luminaire basculant avec un mécanisme à billes innovant
- contrôle thermique excellent pour une longue durée de vie des LED
- boîte gamme de température entre - 25°C et + 50°C
- différentes variantes de branchements disponibles
- douille d'encastrément en matière plastique Ø 80 x 150 mm, nécessaire pour une installation dans des matériaux meubles ou pour une coulée dans du béton, disponible en tant qu'accessoire

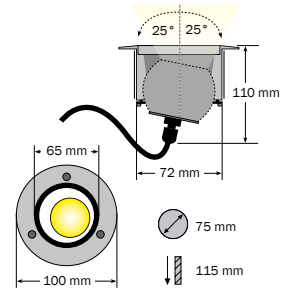

Einbautiefe mit Gehäusestecker + 60 mm
Installation depth with housing plug + 60 mm
Profondeur d'encastrément avec la fiche du boîtier + 60 mm

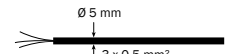
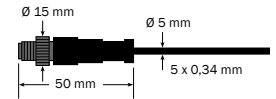

Art.-No.	Model			Watt
brilliance 6 W				
30016 XXX.XX.XX	br 6	V4A/316L	24 V DC ¹	6 W
brilliance 6 W ds				
30216 XXX.XX.XX	br 6 ds	V4A/316L	24 V DC ¹	6 W

Art.-No.		∅	CRI
XXXX 827.XX.XX	☐ warm white, 2700 K	575 lm	>80
XXXX 830.XX.XX	☐ warm white, 3000 K	610 lm	>80
XXXX 840.XX.XX	☐ neutral white, 4000 K	650 lm	>80
XXXX 850.XX.X	☐ cool white, 5000 K	650 lm	>80

Art.-No.	
XXXX.XXX.15.XX	15°
XXXX.XXX.25.XX	25°
XXXX.XXX.35.XX	35°
XXXX.XSX.99.XX	diffus • diffuse

Art.-No.	
XXXX.XXX.XX.33	5 m
XXXX.XXX.XX.40	Plug/Stecker ¹
XXXX.XXX.XX.42	5 m ¹

¹ Leuchten mit M12 Stecker für Betrieb an 24 V Multiboxen • lights with M12 plug for operation on 24 V multiboxes • Lampes avec prise M12 pour fonctionnement sur boîtiers multiples 24 V

Zubehör • accessories • accessoires ▶ brilliance 6 W / ds

Art.-No.	Model	Beschreibung • description • description
94301	EBH 80/150	Kunststoff Einbauhülse nur für br 6 Plastic installation sleeve only for br 6 Douille d'encastrément en matière synthétique pour br 6
94300	ds EH	Aluminium Bodeneinbauhülse zur Diebstahlsicherung Ø 100 mm x 160 mm, mit 3 x Torx TX20 Schraube, nur für br 6 ds Aluminium floor-mounting sleeve for theft protection Ø 100 mm x 160 mm, with 3 x Torx TX20 screw Douille encastrée au sol en aluminium servant d'anti-vo Ø 100 mm x 160 mm, munie de vis 3 x Torx TX20 pour br 6 ds

Weiteres Zubehör ab Seite • additional accessories from page • autre accessoires à partir de la page ▶ 66 + 149



brilliance-midi blau
brilliance-midi blue
brilliance-midi bleu



brilliance 6 W ww, brilliance-mini ww



Einbaustrahler brilliance, 10 W / Version ds, mit Diebstahlschutz

Recessed spot brilliance, 10 W / model ds, with theft protection

Projecteur encastrable brilliance, 10 W / version ds, avec dispositif anti-vol

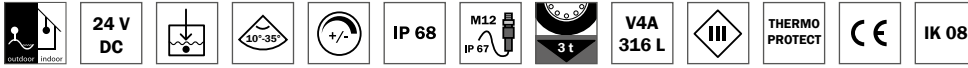

- schwenkbarer LED Einbaustrahler, 10 W; Abstrahlwinkel 10, 20, 35°
- zur Beleuchtung von Pflanzen und Architektur oder als Streiflicht an Mauer und Boden
- Montage in Boden und Wand, auch unter Wasser
- ds Variante mit Bodenhülse ds EH (Zubehör) verschraubbar, für erhöhten Diebstahlschutz
- 0 - 100% dimmbar mit PWM-Dimmer über separaten Dimmeingang
- auch als brilliance 10 W ds hc, mit integriertem Honeycomb-Wabenblendschutz lieferbar
- Gehäuse V4A Edelstahl, mit gehärteter Glasscheibe und Montageklammer
- schwenkbare Leuchteinheit mit innovativer Kugelmechanik
- THERMOPROTECT-System, verhindert die Überhitzung des Strahlers und sorgt damit für eine sehr hohe Lebensdauer der LED
- Temperaturbereich - 25°C bis + 50°C
- verschiedene Anschlussvarianten lieferbar
- Kunststoffeinbauhülse Ø 80 x 150 mm, erforderlich beim Einbau in lockere Materialien oder zum Eingießen in Beton, als Zubehör lieferbar

- pivoting recessed LED spot, 10 W; beam angles 10, 20, 35°
- for illuminating plants or architecture or as wall or floor sidelight
- installation in floors and walls, even under water
- ds version with screw-locking floor sleeve ds EH (accessory), for increased theft protection
- 0 - 100% dimmable with PWM dimmer via separate dimming input
- also available as brilliance 10 W ds hc, with integrated Honeycomb glare protection
- body in 316L stainless steel, with tempered glass plate and mounting clamp
- pivoting lamp unit with innovative ball mechanism
- THERMOPROTECT system, avoids overheating of the spotlight ensuring a very long life of the LED
- operable temperature range - 25°C up to + 50°C
- different connection variants available
- with plastic installation sleeve Ø 80 x 150 mm, necessary for installation in loose materials or for setting in concrete, available as accessory

- spot encastré LED pivotant, 10 W; angles de départ 10, 20, 35°
- pour l'éclairage floral et architectural ou comme lumière rasante sur des murs ou des sols
- montage dans les sols et les murs, même sous l'eau
- variante ds qui se visse avec sa douille au sol ds EH (Accessoire), pour une protection antivol améliorée
- 0 - 100% variable à l'aide d'un variateur PWM via une entrée de variateur séparée
- également disponible en tant que brilliance 10 W ds hc, muni d'un pare-lumière anti-éblouissement en alvéole
- boîtier en acier inoxydable V4A, avec vitre en verre durci et griffes de montage
- luminaire basculant avec un mécanisme à billes innovant
- le système THERMOPROTECT protège contre la surchauffe du spot et assure ainsi une très longue durée de vie de la LED
- boîte gamme de température entre - 25°C et + 50°C
- différentes variantes de branchements disponibles
- douille d'encastrement en matière plastique Ø 80 x 150 mm, nécessaire pour une installation dans des matériaux meubles ou pour une coulée dans du béton, disponible en tant qu'accessoire



brilliance mit Honeycomb-Blendschutz
brilliance with Honeycomb glare protection
brillance avec un pare-lumière anti-éblouissement en alvéole

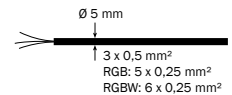
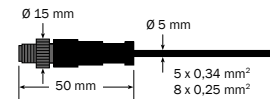
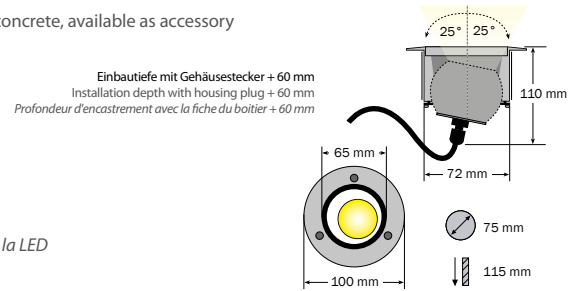

Art.-No.	Model		⚡	Watt
brilliance 24 V, 10 W				
30510.XXX.XX.XX	br 10	V4A/316L	24 V DC	10 W
30511.XXX.XX.XX	br 10 hc ²	V4A/316L	24 V DC	10 W
brilliance 24 V, 10 W ds				
30610.XXX.XX.XX	br 10 ds	V4A/316L	24 V DC	10 W
30611.XXX.XX.XX	br 10 ds hc ²	V4A/316L	24 V DC	10 W

Art.-No.	☀️	∅	CRI
XXXX.827.XX.XX	☐ warm white, 2700 K	985 lm	>80
XXXX.830.XX.XX	☐ warm white, 3000 K	985 lm	>80
XXXX.840.XX.XX	☐ neutral white, 4000 K	1053 lm	>80
XXXX.850.XX.XX	☐ cool white, 5000 K	1053 lm	>80
XXXX.802.XX.XX	🇧🇪 RGBWW, 2700 K ¹	386 lm	>80
XXXX.804.XX.XX	🇧🇪 RGBW, 4000 K ¹	386 lm	>80
XXXX.099.XX.XX	🇧🇪 RGB ¹	270 lm	-

Art.-No.	📐
XXXX.XXX.10.XX	10°
XXXX.XXX.20.XX	20°
XXXX.XXX.35.XX	35°

Art.-No.	🔌
XXXX.XXX.XX.33	5 m
XXXX.XXX.XX.40	Plug/Stecker
XXXX.XXX.XX.42	5 m
XXXX.XXX.XX.62	5 m

¹ Betriebsspannung 12 V, optimale Farbmischung nur mit 35° Linse • Operating voltage 12 V, optimum colour mixing only with 35° lens • Tension de service 12 V, mélange optimum des couleurs avec une lentille 35° seulement

² Honeycomb Wabenblendschutz, -30% Leuchtintensität • Honeycomb glare protection, -30% light intensity • Antiéblouissant en alvéoles Honeycomb, -30% d'intensité d'éclairage

³ 8-polig, für RGBW / RGBWW Ausführung • 8-pin, for RGBW / RGBWW version • 8 broches, pour la version RGBW / RGBWW

Weitere Leuchtfarben auf Anfrage • Other light colors on request • Autres couleurs de la lumière sur demande

Zubehör • accessories • accessoires ▶ brilliance 24 V, 10 W / ds				
	Art.-No.	Model	Beschreibung • description • description	
	94301	EBH 80/150	Kunststoff Einbauhülse nur für br 10 Plastic installation sleeve only for br 10 Douille d'encastrement en matière synthétique pour br 10	Einbauhülse extra bestellen, falls erforderlich! Order the installation sleeve separately, if necessary! Commander la douille d'encastrement séparément, si nécessaire!
	94300	ds EH	Aluminium Bodeneinbauhülse zur Diebstahlsicherung Ø 100 mm x 160 mm, mit 3 x Torx TX20 Schraube, nur für br 10 ds Aluminum floor-mounting sleeve for theft protection Ø 100 mm x 160 mm, with 3 x Torx TX20 screw, only for br 10 ds Douille encastrée sur sol en aluminium servant d'anti-vol Ø 100 mm x 160 mm, munie de vis 3 x Torx TX20, pour br 10 ds	

Weiteres Zubehör ab Seite • additional accessories from page • autre accessoires à partir de la page ▶ 66 + 148



Einbaustrahler brilliance-maxi 20 W

Recessed spot brilliance-maxi 20 W
Projecteur encastrable brilliance-maxi 20 W

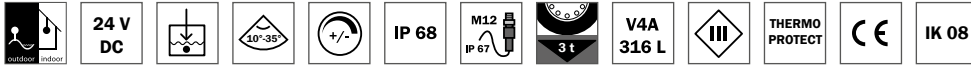

- schwenkbarer LED Einbaustrahler 20 W; Abstrahlwinkel 10, 20 und 35° lieferbar
- zur Beleuchtung von Pflanzen und Architektur oder als Streiflicht an Mauer und Boden
- extrem kompakte Bauform; **Montage nur mit Bodeneinbauhülse ds EH**
- 0 - 100% dimmbar mit PWM-Dimmer über separaten Dimmeingang
- auch als brilliance 20 W hc, mit integriertem Honeycomb-Blendschutz lieferbar
- Gehäuse V4A Edelstahl, mit gehärteter Glasscheibe, verschraubt in spezialeloxierter Aluminium Bodeneinbauhülse
- schwenkbare Leuchteinheit mit innovativer Kugelmechanik, auf Wunsch mit voreingestelltem Winkel
- THERMOPROTECT-System, verhindert die Überhitzung des Strahlers und sorgt damit für eine sehr hohe Lebensdauer der LED
- Temperaturbereich - 25°C bis + 50°C
- verschiedene Anschlussvarianten lieferbar

- pivoting recessed LED spot 20 W; beam angles 10, 20 und 35° available
- for illuminating plants or architecture or as wall or floor sidelight
- extremely compact design; **mounting only with floor sleeve ds EH**
- 0 - 100% dimmable with PWM dimmer via separate dimming input
- also available as brilliance 20 W hc, with integrated Honeycomb glare protection
- body in 316L stainless steel, with tempered glass plate, screwed into a specially anodised aluminium floor sleeve
- pivoting lamp unit with innovative ball mechanism, available with pre-set angle
- THERMOPROTECT system, avoids overheating of the spotlight ensuring a very long life of the LED
- operable temperature range - 25°C up to + 50°C
- different connection variants available

- spot encastré LED pivotant 20 W; angles de départ 10, 20 und 35° disponibles
- pour l'éclairage floral et architectural ou comme lumière rasante sur des murs ou des sols
- un design extrêmement compact; **le montage uniquement avec sa douille encastrée au sol ds EH**
- 0 - 100% variable à l'aide d'un variateur PWM via une entrée de variateur séparée
- également disponible en tant que brilliance 20 W hc, muni d'un pare-lumière anti-éblouissement en alvéole
- boîtier en acier inoxydable V4A, avec vitre en verre durci, vissé dans une douille en aluminium spécialement anodisée
- luminaire basculant avec un mécanisme à billes innovant, avec angle pré-réglé à votre demande
- le système THERMOPROTECT protège contre la surchauffe du spot et assure ainsi une très longue durée de vie de la LED
- boîte gamme de température entre - 25°C et + 50°C
- différentes variantes de branchements disponibles



ds EH Einbauhülse, separat bestellen
ds EH installation sleeve, to be ordered separately
Douille d'encastrement ds EH, à commander séparément

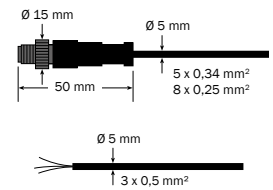
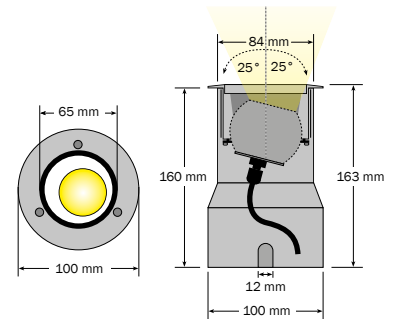

Art.-No.	Model		⚡	Watt
brilliance-maxi 20 W				
30021.XXX.XX.XX	br 20	V4A/316L	24 V DC ²	20 W
30121.XXX.XX.XX	br 20 hc ¹	V4A/316L	24 V DC ²	20 W

Art.-No.	☀️	∅	CRI
XXXX.827.XX.XX	☐ warm white, 2700 K	1840 lm	>80
XXXX.830.XX.XX	☐ warm white, 3000 K	1892 lm	>80
XXXX.840.XX.XX	☐ neutral white, 4000 K	1940 lm	>80
XXXX.850.XX.XX	☐ cool white, 5000 K	2150 lm	>80

Art.-No.	📶
XXXX.XXX.10.XX	10°
XXXX.XXX.20.XX	20°
XXXX.XXX.35.XX	35°

Art.-No.	🔌
XXXX.XXX.XX.33	5 m
XXXX.XXX.XX.40	Plug/Stecker
XXXX.XXX.XX.42	5 m

¹ Honeycomb Wabenblendschutz, -30% Leuchtintensität • Honeycomb glare protection, -30% light intensity • Antiéblouissant en alvéoles Honeycomb, -30% d'intensité d'éclairage
² Leuchten mit M12 Stecker für Betrieb an 24 V Multiboxen • lights with M12 plug for operation on 24 V multiboxes • Lampes avec prise M12 pour fonctionnement sur boîtiers multiples 24 V
 Weitere Leuchtfarben auf Anfrage • Other light colors on request • Autres couleurs de la lumière sur demande

Zubehör • accessories • accessoires ▶ brilliance-maxi 20 W			
Art.-No.	Model	Beschreibung • description • description	
94300	ds EH	Aluminium Bodeneinbauhülse zur Diebstahlsicherung Ø 100 mm x 160 mm, mit 3 x Torx TX20 Schraube Aluminum floor-mounting sleeve for theft protection Ø 100 mm x 160 mm, with 3 x Torx TX20 screw Douille encastrée au sol en aluminium servant d'anti-vol Ø 100 mm x 160 mm, munie de vis 3 x Torx TX20	

Weiteres Zubehör ab Seite • additional accessories from page • autre accessoires à partir de la page ▶ 66 + 149

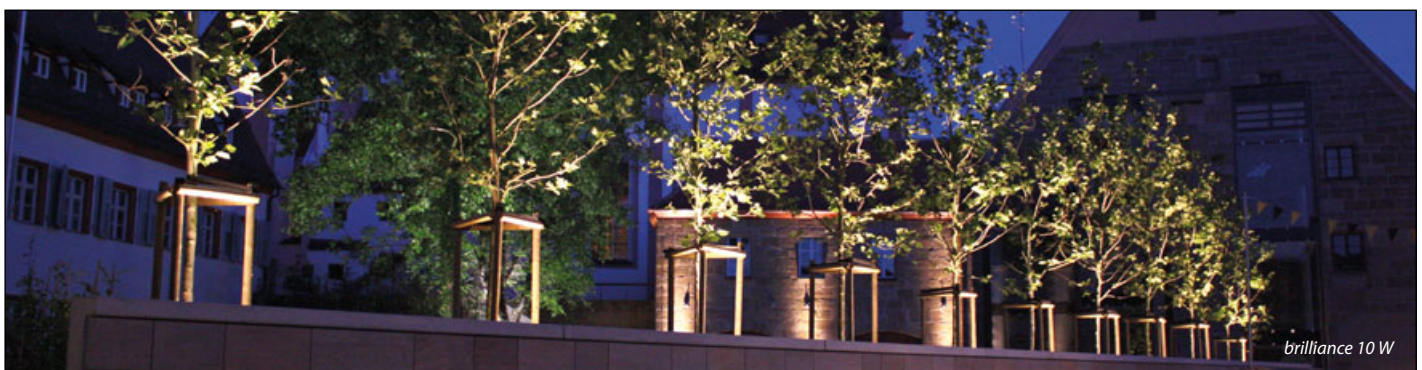

brilliance 10 W



Rathaus Hilpoltstein, brilliance 10 W
Hilpoltstein town hall, brilliance 10 W
Mairie de Hilpoltstein, brilliance 10 W

Privatgarten, clarios-mini
Private garden, clarios-mini
Jardin privé, clarios-mini



ATLAS NATURSTEINE
WWW.ATLAS-NATURSTEINE.CH

ATLAS NATURSTEINE AG · ALTI RUEDELFINGERSTRASSE 19 · 8460 MARTHALEN
Tel. +41 (0) 52 670 14 67 · FAX +41 (0) 52 670 14 68 · INFO@ATLAS-NATURSTEINE.CH

dot-spot Partner in der Schweiz
www.atlas-natursteine.ch





Quellstein Leuchte spring-led, 24 V, 6 W

Fountain stone light spring-led, 24 V, 6 W
Luminaire pour fontaine en pierre Quell-Star



- LED Ringleuchte zur effektvollen Beleuchtung des Wasseraustrittes von Quellsteinen und Wasserspielen
- Trockenlaufsicher, THERMOPROTECT-System verhindert die Überhitzung bei Betrieb ohne Wasser
- Außendurchmesser 50 mm, für 1" Schlauch. Die Ringleuchte wird einfach auf den Schlauch gesteckt
- 5 m Anschlusskabel mit offenem Ende, oder M12 Steckverbinder, kompatibel mit den dot-spot Multiboxen
- Temperaturbereich - 25°C bis +50°C

- LED ring light for the effective illumination of the water outlet of fountain stones waterworks
- Dry-run protected, THERMOPROTECT system avoids overheating in case of operation without water
- Outside diameter 50 mm, for 1" hose. The ring light is just attached to the hose
- 5 m connection cable with open end, or M12 connector, compatible with the dot-spot multi boxes
- Temperature range from - 25°C to +50°C

- Luminaire LED en anneau pour un éclairage à effets de la sortie d'eau des fontaines en pierre et des jeux d'eau
- Avec sa protection anti-marche à sec, le système THERMOPROTECT empêche toute surchauffe par une marche sans eau
- Diamètre extérieur de 50 mm, pour un flexible 1". Il suffit d'enfiler le luminaire sur le flexible
- Câble de connexion de 5 m à l'extrémité ouverte ou d'un connecteur M12, compatible avec les multi-boîtes dot-spot
- Plage de température de - 25°C à +50°C

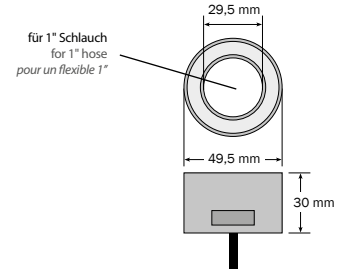

Art.-No.	Model		Watt	
spring-led				
20600.XXX.XX	qs 6	V4A/316L	6 W	120°

Art.-No.		Φ	⚡	CRI
XXXX.833.XX	warm white, 3300 K	525 lm	24 V DC ¹	>80
XXXX.862.XX	cool white, 6200 K	599 lm	24 V DC ¹	>80
XXXX.099.XX	RGB	126 lm	12 V DC ²	-

Art.-No.		⚡
XXXX.XXX.33	5 m	
XXXX.XXX.42	5 m	1,2

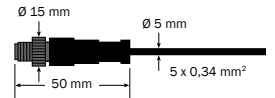

¹ Einfarbige Leuchten mit M12 Stecker für Betrieb an 24 V Multiboxen • single-color lights with M12 plug for operation on 24 V • Lampes monochromes avec prise M12 pour fonctionnement sur boîtiers multiples 24 V

² RGB Leuchten mit M12 Stecker für Betrieb an 12 V Multiboxen • RGB lights with M12 plug for operation on 12 V • Lampes RVB avec prise M12 pour fonctionnement sur boîtiers multiples 12 V

Weiteres Zubehör ab Seite • additional accessories from page • autre accessoires à partir de la page ► 66 + 148

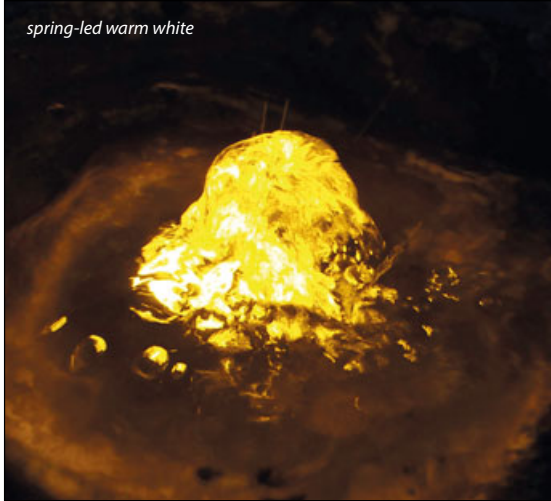

spring-led warm white

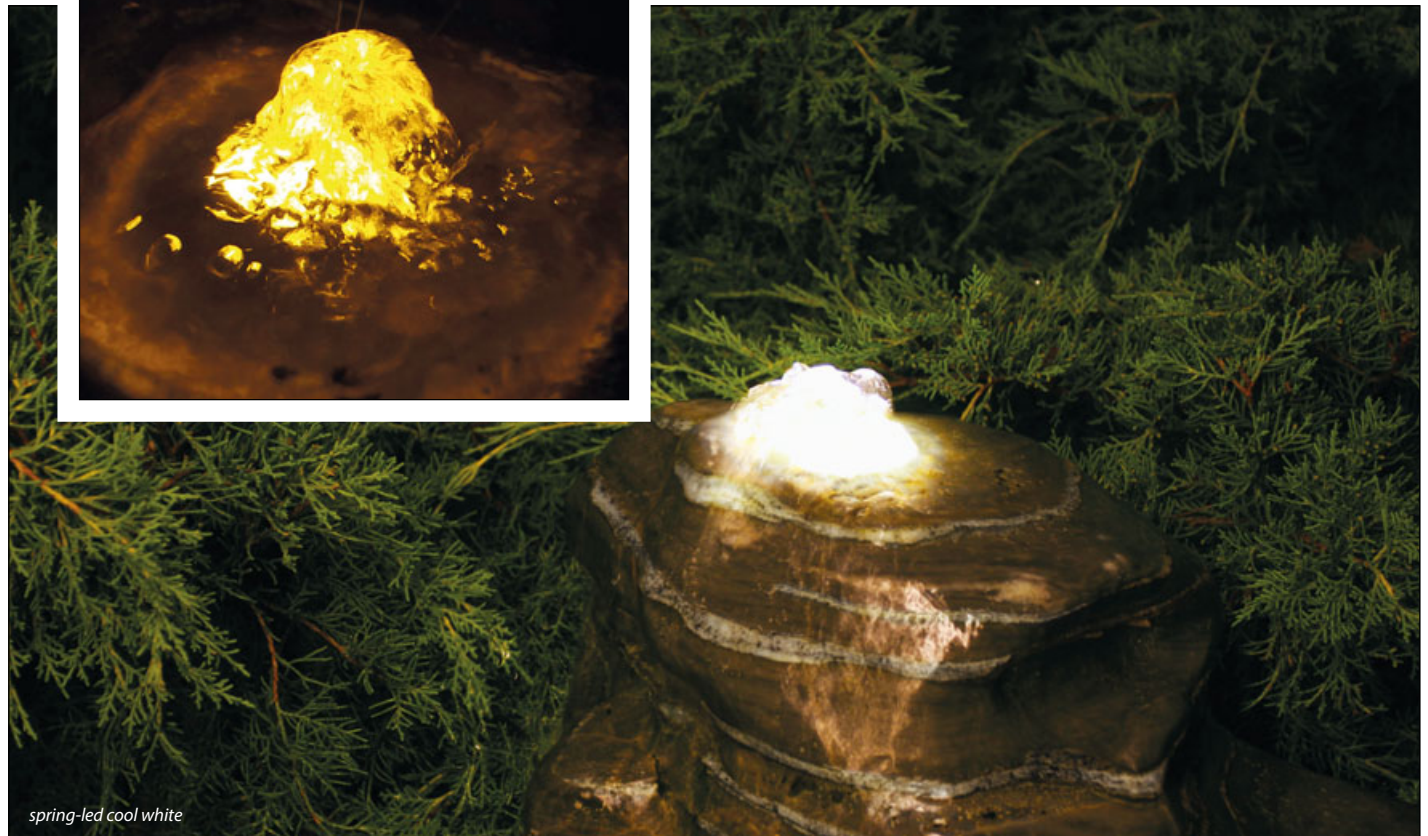

spring-led cool white

Scholl-Grimminger Denkmal Crailsheim geplant Twerdy-Leuchten/Seidle, Fellbach, brilliance 10 W, ww
Scholl-Grimminger monument in Crailsheim planned Twerdy-Leuchten/Seidle, Fellbach, brilliance 10 W, ww
Monument Scholl-Grimminger à Crailsheim, conception lumineaires Twerdy/Seidl, Fellbach, brilliance 10 W, ww



Einzigartig – dot-spot easy RGB / RGBW

Unique – dot-spot easy RGB / RGBW

Unique – dot-spot easy RVB / RVBBI

Die erste Plug-and-Play Profi Outdoor RGB Lösung mit Funk-, DMX- oder DALI - Steuerung. Viele verschiedene Leuchten Modelle einfach über das wasserdichte Stecksystem verbinden und fertig ist das stimmige Beleuchtungskonzept.

The first professional plug-and-play outdoor RGB solution featuring radio, DMX or DALI control. Just connect many different spot models via the waterproof plug system in order to obtain a coherent lighting concept.

La première solution plug-and-play professionnelle pour l'extérieur offrant une commande radio, DMX ou DALI. Il suffit de relier de nombreux modèles différents de luminaires via le système de fiches étanche et voilà votre concept d'éclairage d'ambiance.

Die entsprechenden RGB Leuchten auf den Produktseiten auswählen. Die passenden Plug and Play RGB Multiboxen finden Sie auf den folgenden Seiten.

Choose the desired RGB spots from the product pages. The matching plug-and-play RGB controls and dimmers can be found on the following pages.

Choisir les luminaires RVB correspondants sur les pages des produits. Vous trouverez les commandes RVB plug-and-play adaptés ainsi que les variateurs sur les pages suivantes.



RGB System, mit brilliance 10, brilliance-midi und clarios Spots
 RGB System, with brilliance 10, brilliance-midi and clarios spots
 Système RVB, avec les spots brilliance 10, brilliance-midi et clarios

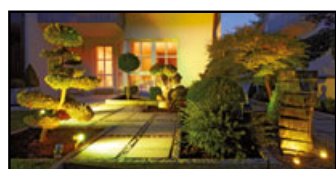
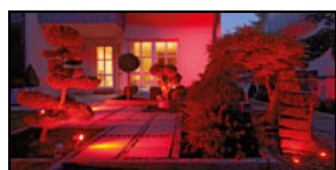
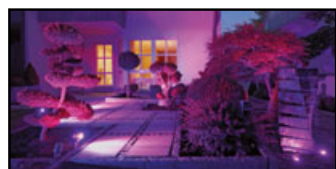
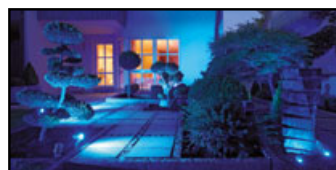
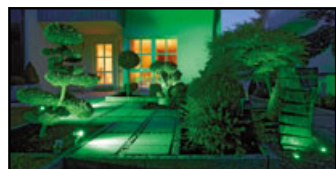

Kompatible Spots für Plug-and-Play RGB und Dimm-System:

Compatible spots for plug-and-play RGB and dimming system:

Les spots compatibles pour le système plug-and-play RVB et de variateurs :



brilliance 10



clarios-mini



Multibox



brilliance-midi



aquaros 5 / 20



DS-28195



DS-2820



clarios flex beam



spring-led



Wifi Transmitter DS-2818 WiTR zur Smartphone Anbindung

Wi-Fi Transmitter DS-2818 WiTR for smartphone connection

Transmetteur WiFi DS-2818 WiTR pour un branchement sur le smartphone

Obermain Therme mit RGB Lichtlinien
Obermain thermal bath with RGB light lines
Les Thermes du Obermain avec leurs lignes de lumière en RGB



Privatgarten / Planung und Ausführung Exclusiv-Gestaltung Sperling, Solingen
clarios-mini + clarios flex beam RGBW
Private garden / planning and execution of exclusive design by Sperling, Solingen
clarios-mini + clarios flex beam RGBW
Jardin privé / planification et exécution d'un design exclusif par Sperling, Solingen
clarios-mini + clarios flex beam RGBW



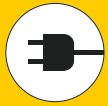

M12 Multibox

M12 Multibox
M12 Multibox

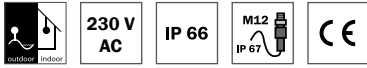

dot-spot Multibox für den einfachen, schnellen und sicheren Anschluss aller dot-spot Leuchten mit M12 Steckersystem. Alle M12 Multiboxen sind steckerfertig. Mit den M12 Verlängerungskabeln und Verteilern können auch ohne Elektroausbildung komplexe Anlagen aufgebaut werden.

- Fertig konfektionierte Anschlussbox, Anschlusskabel 2 m mit IP 44 Konturenstecker und 1 – 6 M12 Anschlussbuchsen
- Für den Betrieb von allen dot-spot Leuchten mit M12 Steckersystem
- Für den Außeneinsatz, in wettergeschützten Bereichen und in Bodenschächten, mit Druckausgleichsventil
- Varianten mit Netzteil, Dimmer und RGB-Funktion, für Funk-, DALI- oder DMX-Steuerung
- Eingangsspannung 90 - 305 V, 47 - 63 Hz, Schutzart IP 66
- Ausgangsspannung 12 oder 24 V

dot-spot multibox for the easy, fast and safe connection of all dot-spot lights with M12 connector system. All M12 multiboxes are connector-ready. The M12 extension cables and distributors allow to set up even complex systems without electrical training.

- Ready-made connection box, 2 m connection cable with IP 44 contour plug and 1 – 6 M12 sockets
- For operation of all dot-spot light with M12 connector system
- For outdoor use, in weather-protected areas and in ground shafts, with pressure equalisation valve
- Versions with power supply, dimmer and RGB function, for radio, DALI or DMX controller
- Input voltage 90 - 305 V, 47 - 63 Hz, IP 66 protection class
- Output voltage 12 or 24 V

Boîtier Multibox dot-spot pour le branchement simple, rapide et fiable de tous les luminaires dot-spot équipés d'un système de connecteur M12. Tous les boîtiers Multibox M12 sont livrés prêts à brancher. Les câbles de rallonge et distributeurs M12 permettent aux personnes sans formation électrique spécifique d'assembler des installations complexes.

- Boîtier de raccordement entièrement confectionné, câble de raccordement de 2 m avec Fiche profilée IP 44 et 1 à 6 connecteurs M12 femelles
- Pour l'exploitation de tous les luminaires dot-spot équipés du système de connecteurs M12
- Pour l'utilisation à l'extérieur, dans les zones protégées contre les intempéries et dans les fosses, avec clapet compensateur de pression
- Variantes avec bloc d'alimentation, variateur de lumière et fonction RGB, pour commandes radio, DALI ou DMX
- Tension d'alimentation 90 - 305 V, 47 - 63 Hz, indice de protection IP 66
- Tension de sortie 12 ou 24 V

Anschlussbeispiele ab Seite 70 • Connection examples from page 70 • Exemples de raccordement à partir de la page 70

Hinweis: für alle Multiboxen gilt • **Notice:** for all multiboxes the following applies • **Attention:** Les règles suivantes s'appliquent à toutes boîtiers Multibox :

12 V System: max. Leistung pro Buchse 25 W
24 V System: max. Leistung pro Buchse 100 W
Max. Leistung aller angeschlossenen Spots = Leistung – 10 %

12-V system: max. power per socket 25 W
24-V system: max. power per socket
100 W / Max. power of all connected spots = power – 10 %

Système 12 V : puissance max. par connecteur femelle 25 W
Système 24 V : puissance max. par connecteur femelle 100 W
Puissance max. de tous les luminaires raccordés = puissance - 10 %

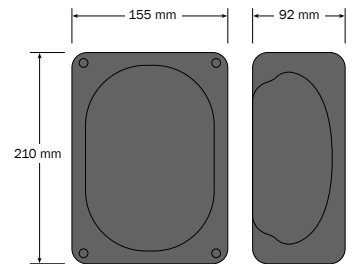

Multibox:
S 60/100 • RC Dim 60/100
RC RGB • DALI • DMX

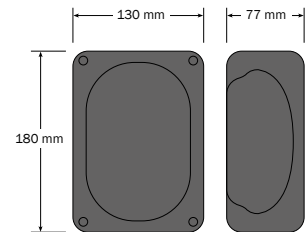

Multibox:
B • S 30 • RC-Dim 30

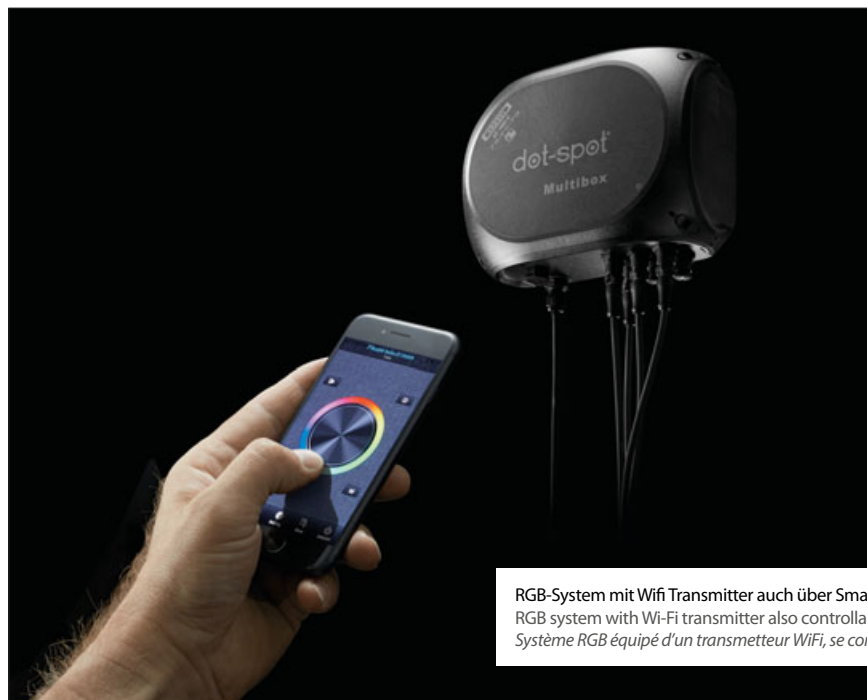

RGB-System mit Wifi Transmitter auch über Smartphone steuerbar
RGB system with Wi-Fi transmitter also controllable via smartphone
Système RGB équipé d'un transmetteur WiFi, se commande également via un smartphone

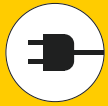

M12 Multibox

M12 Multibox
M12 Multibox

Multibox für einfarbige- und RGB-Spots, 5-polig

Multi box for monochrome and RGB spots, with five pins
Multi-boîte pour les spots unicolores et RGB, à 5 pôles

Auswahl der passenden Multibox • Selection of the suitable multibox • Choix du boîtier Multibox adapté :

Beispiel: es sollen 2 clarios flex-beam RGB und 2 brilliance RGB mit einer DMX Farbsteuerung betrieben werden. Leistung: 4 x 10 W = 40 W
Example: 2 « clarios flex-beam RGB » et 2 « brilliance RGB » avec commande couleurs DMX doivent être installés
Exemple: 2 « clarios flex-beam RGB » et 2 « brilliance RGB » avec commande couleurs DMX doivent être installés

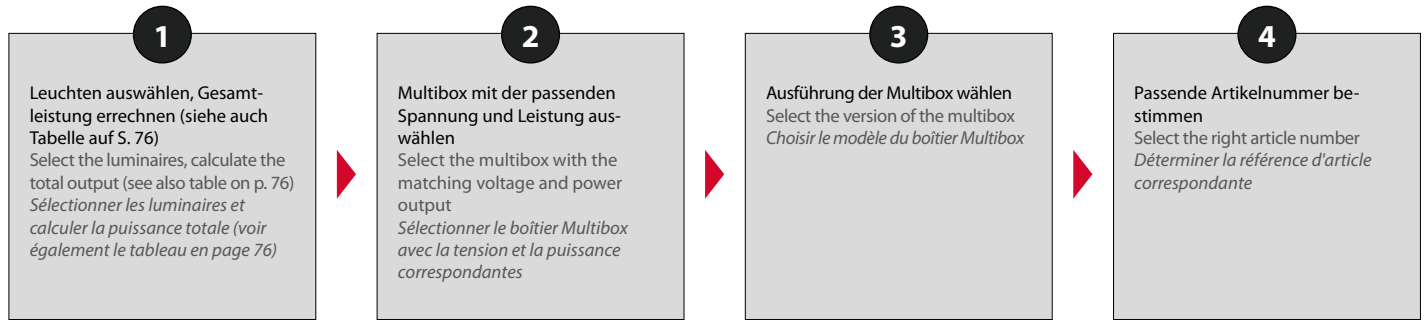

Multibox 12/100 → DMX → 92924

Type	⚡	B	🔌	S	🔌	RC Dim	🔌	RC RGB	🔌	DMX	🔌	DALI 3 K	🔌	DALI 1 K	🔌
Multibox 12/30	12 V/30 W	-	-	-	-	-	-	92910.01	6	92912	6	92914	6	-	-
Multibox 12/60	12 V/60 W	-	-	-	-	-	-	92911.01	6	92913	6	92915	6	-	-
Multibox 12/100	12 V/100 W	-	-	-	-	-	-	92923.01	6	92924	6	92925	6	-	-
Multibox 24/15	24 V/15 W	92963	1	-	-	-	-	-	-	-	-	-	-	-	-
Multibox 24/30	24 V/30 W	92920	1	92964	6	92965.01	6	-	-	-	-	-	-	92967	6
Multibox 24/60	24 V/60 W	-	-	92903	6	92966.01	6	-	-	-	-	-	-	92968	6
Multibox 24/100	24 V/100 W	-	-	92904	6	92909.01	6	-	-	-	-	-	-	92918	6
Beispiele Seite / Exemples page		70		70		70		71		71		71		71	

Fernbedienung im Lieferumfang enthalten¹
Remote control included¹
Télécommande fournie¹



Type	⚡	CAS 1 K	🔌	CAS 3 K	CAS 4 K	🔌	RC RGBW	🔌
Multibox 12/30	12 V/30 W	-	-	92944	-	6	-	-
Multibox 12/60	12 V/60 W	-	-	92945	92940	6	96911.01 ¹	6
Multibox 12/100	12 V/100 W	-	-	92946	-	6	-	-
Multibox 24/30	24 V/30 W	92941	6	-	-	-	-	-
Multibox 24/60	24 V/60 W	92942	6	-	-	-	-	-
Multibox 24/100	24 V/100 W	92943	6	-	-	-	-	-

Für Schweizer Stecker „CH“ hinter der Art-Nr. angeben
If Swiss connectors are required, please specify "CH" behind the article number
Pour les fiches suisses, indiquer « CH » derrière le n° d'art.

¹ Erweiterungsboxen, ohne Fernbedienung bitte ohne den Zusatz .01 bestellen. Der Einbau von Funk- Multiboxen in Bodenschächten verkürzt die Reichweite der Fernbedienung.
¹ Extension boxes, without remote control, please order without the suffix .01. The installation of radio multi boxes in ground shafts reduces the range of the remote control.
¹ Boîtes supplémentaires sans télécommande, merci de commander sans la finition .01. L'installation de multi-boîtes radio dans des puits au sol raccourcit la portée de la télécommande.

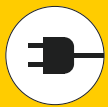

Übersicht Anschluß- und Steckverbindungen

Overview of connections and plug connections
 Vue d'ensemble des connexions et des connecteurs





Stecksystem • Connector system • Système de connecteur				
	M12	snap 8 mm	RST mini	24 DC
Spannungsbereich Voltage range Gamme de tension	12 - 24 V DC	24 V DC	230 V AC	24 V DC
Verwendung Usage Utiliser	clarios-mini / clarios-eco / clarios flex beam 12/24V / twist / cone / LL-tulip / brilliance-mini, -midi 12/24 V / dome spot / spring-led	Lichtlinien Linear Lighting Lignes lumineuses	eco 230	Gartenstrahler-Set mini, Garden spotlight set mini, Ensemble des projecteurs de jardin mini / Einbauspot-Set mini+midi, Recessed spot set mini+midi / Ensemble de spots encastrés mini+midi
Anzahl Pole Number of poles Nombre de pôles	bis 8 up to 8 jusqu'à 8	bis 4 up to 4 jusqu'à 4	3	2
Verlängerungen • Extensions • Extensions				
1,5 m	92205	-	-	-
2 m	-	92522	97202	92104
3 m	92203	-	-	-
5 m	92206	92523	97205	92105
10 m	92207	-	-	-
Verteiler • Distributor • Distributeur				
2-fach / 2-way / 2 voies	92950	92540	97206	94406
3-fach / 3-way / 3 voies	92951	-	-	94407
4-fach / 4-way / 4 voies	-	-	-	94409
5-fach / 5-way / 5 voies	92952	-	-	-
Stecker • Plug • Fiche				
Einzelstecker Single plug Connecteur unique	93602		97207	-
Stecker mit Kabel Plug with cable Connecteur avec câble	92650 (5p / 0,3 m) 92651 (5p / 5 m)	92511 (4p / 0,15 m) 92501 (2p / 0,15 m)	97215 - Schuko Stecker <-> Buchse 5 m 97215 - Schuko plug <-> socket 5 m 97215 - Fiche Schuko <-> Prise 5 m	-
Buchse • Socket • Douille				
Einzelbuchse Single socket Prise simple	93603		97208	-
Buchse mit Kabel Socket with cable Prise avec câble	92652 (5p / 0,3 m) 92653 (5p / 5 m)	92512 (4p / 2m) 92502 (2p / 2m)	-	-
Verschlusskappe für Buchse Sealing cap for socket Bouchon d'étanchéité pour douille	93601	92541	97209	94408

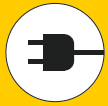





Übersicht Anschluß- und Steckverbindungen • Overview of connections and plug connections • Vue d'ensemble des connexions et des connecteurs











Funk-Fernbedingungen zur Steuerung der Multiboxen • Radio remote control for controlling the multiboxes • *Télécommande radio pour la commande des boîtiers Multibox*

Art.-No.	Model	Beschreibung • description • description	Dimensions
 91011	DS-2833P	1-Zonen Funk-Modul zum Einbau in UP Dose für Tastersteuerung Single-zone radio module for installation in flush-mounted box for button control <i>Module radio à 1 zone à intégrer dans un socle pour pose encastrée pour une commande par bouton-poussoir</i>	40 x 40 x 11,2 mm
 91009.1	DS-2833K5	5-Zonen-1-Kanal-Funk-Fernbedienung, Handsender mit Wandhalter 5-zone, 1-channel radio remote control, hand-held transmitter with wall support <i>Télécommande radio 5 zones, 1 canal, émetteur manuel avec sa fixation murale</i>	136 x 39 x 12 mm
 91503	DS-2819S	4-Zonen-4-Kanal-Funk-Handsender mit Wandhalter 4-zone, 4 channels handheld radio transmitter with wall support <i>Émetteur portatif radio 4 zones et 4 canaux avec sa fixation murale</i>	120 x 55 x 17 mm
 91504	DS-2820	4-Zonen Funk-Touchpanel für UP-Dose 4-zone radio touch panel for flush-mounting box <i>Panneau tactile radio à 4 zones pour prise UP</i>	86 x 86 x 30 mm



Zubehör, M12 System • Accessories M12 system • *Accessoires système M12*

Art.-No.	Model	Beschreibung • description • description	Dimensions
 92950	VT 1/2	T- Stück, ein Eingang M12 Stecker, 2 Ausgänge/Buchse, M12 Buchse T-piece, one input M12 plug, 2 outputs/socket, M12 socket <i>Pièce en T, une entrée fiche M12, 2 sorties/douille, douille M12</i>	
 92951	VT 1/3	3-Fach Verteiler, ein Eingang M12 Stecker, 3 Ausgänge, M12 Buchse 3-fold distributor, one input M12 plug, 3 outputs/socket, M12 socket <i>Triple distributeur, une entrée fiche M12, 3 sorties/douille, douille M12</i>	
 92952	VT 1/5	5-fach Verteiler, ein Eingang M12 Stecker, 5 Ausgänge/Buchse, M12 Buchse 5-fold distributor, one input M12 plug, 5 outputs/socket, M12 socket <i>Distributeur 5 fois, une entrée fiche M12, 5 sorties/douille, douille M12</i>	
 94511	UV 2 Y	Y-Verteiler, für Einbau in Bodenhülsen, 1 x M12 Buchse auf 1 x M12 Stecker + M12 Buchse Y-distributor, for installation in floor sleeves, 1 x M12 socket on 1 x M12 plug + M12 socket <i>Y-distributeur pour l'encastrement dans des douilles au sol, douilles 1 x M12 sur fiche 1 x M12 + douille M12</i>	
 93601	BS ps M12	Verschlusskappe für offene M12 Buchsen Cap for open M12 sockets <i>Casquette pour les douilles M12 ouvertes</i>	

Verlängerungs- und Anschlusskabel für M12 System • Extension and connection cable for M12 system • *Câble de rallonge et de connexion pour système M12*

Art.-No.	Model	Beschreibung • description • description	Dimensions
 92205	VLK M12-1,5		Ø 15 mm / 1,5 m
 92203	VLK M12-3	Verlängerungskabel, M12 Stecker / Buchse Connecting cable, M12 plug / socket	Ø 15mm / 3 m
 92206	VLK M12-5		Ø 15 mm / 5 m
 92207	VLK M12-10		Ø 15 mm / 10 m
 92650	AK M12-0,3 ST	Anschlusskabel, M12 Stecker auf offenes Ende Connecting cable, M12 plug to open end	Ø 15 mm / 0,3 m (5 x 0,34 mm ²)
 92651	AK M12-5 ST		Ø 15 mm / 5 m (5 x 0,34 mm ²)
 92652	AK M12-0,3 BU	Anschlusskabel, offenes Ende auf M12 Buchse Connecting cable, open end to M12 socket	Ø 15 mm / 0,3 m (5 x 0,34 mm ²)
 92653	AK M12-5 BU		Ø 15 mm / 5 m (5 x 0,34 mm ²)

Schrumpfschlauch zur zusätzlichen Abdichtung • Shrinking tube for additional sealing • *Gaine contractile pour une étanchéité supplémentaire*

Art.-No.	Model	Beschreibung • description • description	Dimensions
 94602	ssk 16/120	Schrumpfschlauch zum selbst zuschneiden Shrinking tube to be cut individually <i>Gaine contractile à découper soi-même</i>	1200 mm
 94603	ssk 16/12	Schrumpfschlauch zur zusätzlichen Abdichtung von M12 Verbindungen Shrinking tube for additional sealing of M12 connections <i>Gaine contractile pour une étanchéité supplémentaire de jonctions M12</i>	120 mm

Netzteile 16 W, IP 67 • Power supply 16 W, IP 67 • *Bloc d'alimentation 16 W, IP 67*

Art.-No.	Model	Beschreibung • description • description	Dimensions
 92929 ¹	ntb 24/16 M12	Wasserdichtes Netzteil, Eingang Konturenstecker, Ausgang M12 Buchse, 24 V, 16 W Waterproof power supply, contour plug input, M12 socket output, 24 V, 16 W <i>Source d'alimentation étanche à l'eau, entrée fiche profilée, sortie douille M12, 24 V, 16 W</i>	150 mm x 40 mm x 30 mm

¹ für Schweizer Stecker „CH“ hinter der Art.-Nr. angeben • if Swiss connectors are required, please specify "CH" behind the article number • *Pour les fiches suisses, indiquer « CH » derrière le n° d'art.*

Zubehör RGBW-System • Accessory for RGBW system • *Accessoires système RVBBI*

M12 System für RGBW-Leuchten, 8-polig • M12 system for RGBW luminaires, 8-pin • *Système M12 pour luminaires RGBW à 8 pôles*

Art.-No.	Model	Beschreibung • description • description	Dimensions
 96250	VT 1/2 8P	T-Stück, 8-polig für RGBW, 1 Eingang M12, 2 Ausgänge M12 T-piece, eight-pin for RGBW, 1 M12 input, 2 M12 outputs <i>Raccord en T, à 8 pôles pour RVBBI, 1 entrée M12, 2 sorties M12</i>	
 96202	VLK M12-2 8P	Verlängerungskabel M12 8-polig, RGBW Extension cable M12, eight-pin, RGBW <i>Câble de rallonge M12 à 8 pôles, RVBBI</i>	Ø 15 / 2 m
 96205	VLK M12-5 8P	Verlängerungskabel M12 8-polig, RGBW Extension cable M12, eight-pin, RGBW <i>Câble de rallonge M12 à 8 pôles, RVBBI</i>	Ø 15 / 5 m

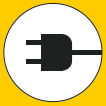

Anschlussbeispiele

Connection examples
Exemples de raccordement

ntb 24/16 ▶ Preiswerte Lösung bis 15 W
ntb 24/16 ▶ Convenient solution up to 15 W
ntb 24/16 ▶ Solution économique jusqu'à 15 W

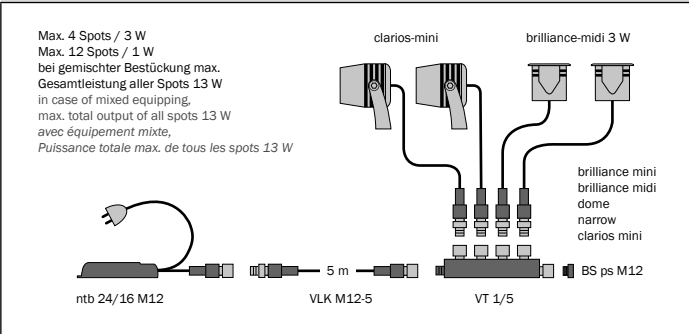

Multibox B, 24 V ▶ Preiswerte Lösung, 24 V/30 W
Multibox B, 24 V ▶ Convenient solution, 24 V/30 W
Multibox B, 24 V ▶ Solution économique, 24 V/30 W

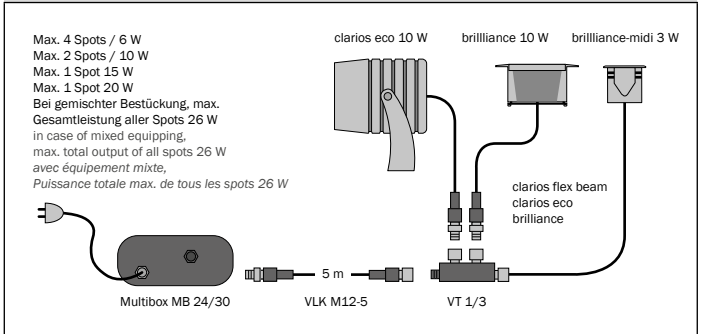

Multibox S ▶ Box mit 6 Anschlüssen • Anschlussbeispiel 24 V System
Multibox S ▶ Multibox with 6 terminals • Connection example 24 V system
Multibox S ▶ Boîtier Multibox avec 6 connecteurs • Exemple de raccordement d'un système 24 V

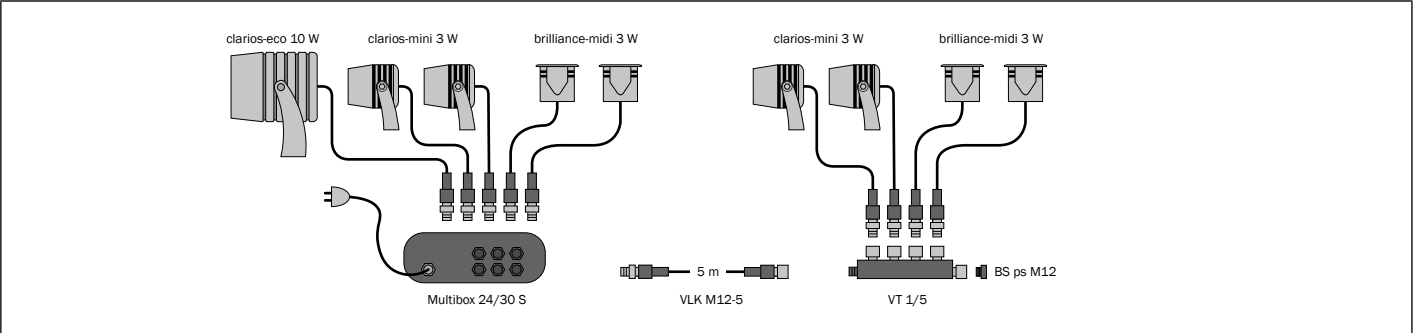

Multibox RC DIM
Mit Dimmfunktion über Funk-Fernbedienung • Mit einer Fernbedienung können mehrere Multiboxen gesteuert werden • Anschlussbeispiel 24 V System
With dimming function via radio remote control • One remote control allows to control several multiboxes • Connection example 24 V system
Avec fonction de variateur de lumière par télécommande radio • Une télécommande permet de piloter plusieurs boîtiers Multibox • Exemple de raccordement d'un système 24 V

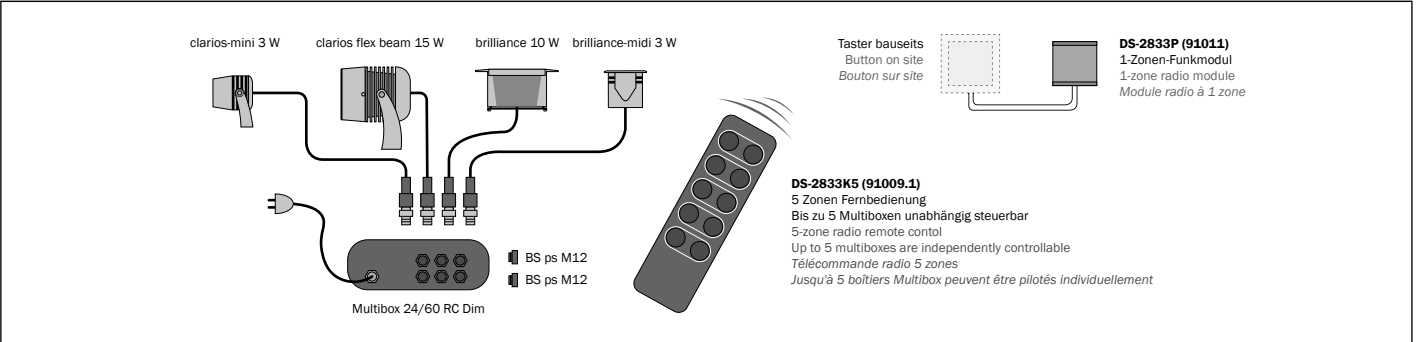

Einbaubeispiel brilliance-mini/-midi mit Steckersystem • brilliance-mini / -midi with connector system • brilliance-mini / -midi avec un système à fiches

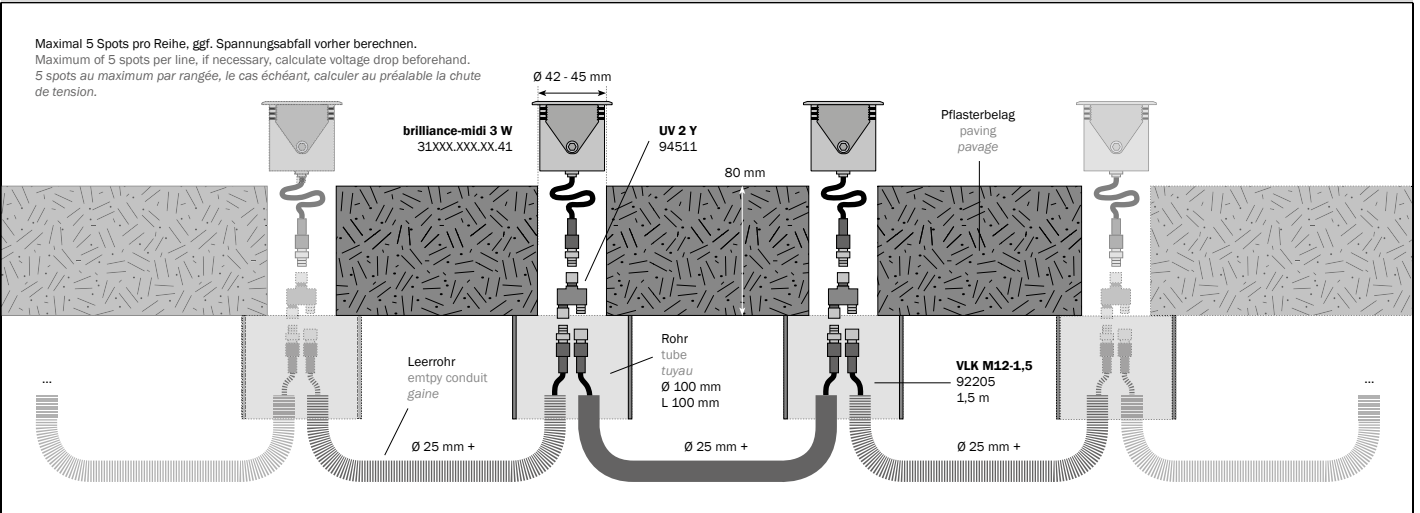

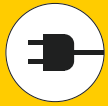

Anschlussbeispiele

Connection examples
Exemples de raccordement

Multibox RC RGB ▶ Mit Funk RGB Farbsteuerung • Mit einer Fernbedienung können mehrere Boxen gesteuert werden
Multibox RC RGB ▶ With RGB colour radio control • One remote control allows to control several multiboxes
Multibox RC RGB ▶ Avec commande couleur RGB par radio • Une télécommande permet de piloter plusieurs boîtiers Multibox

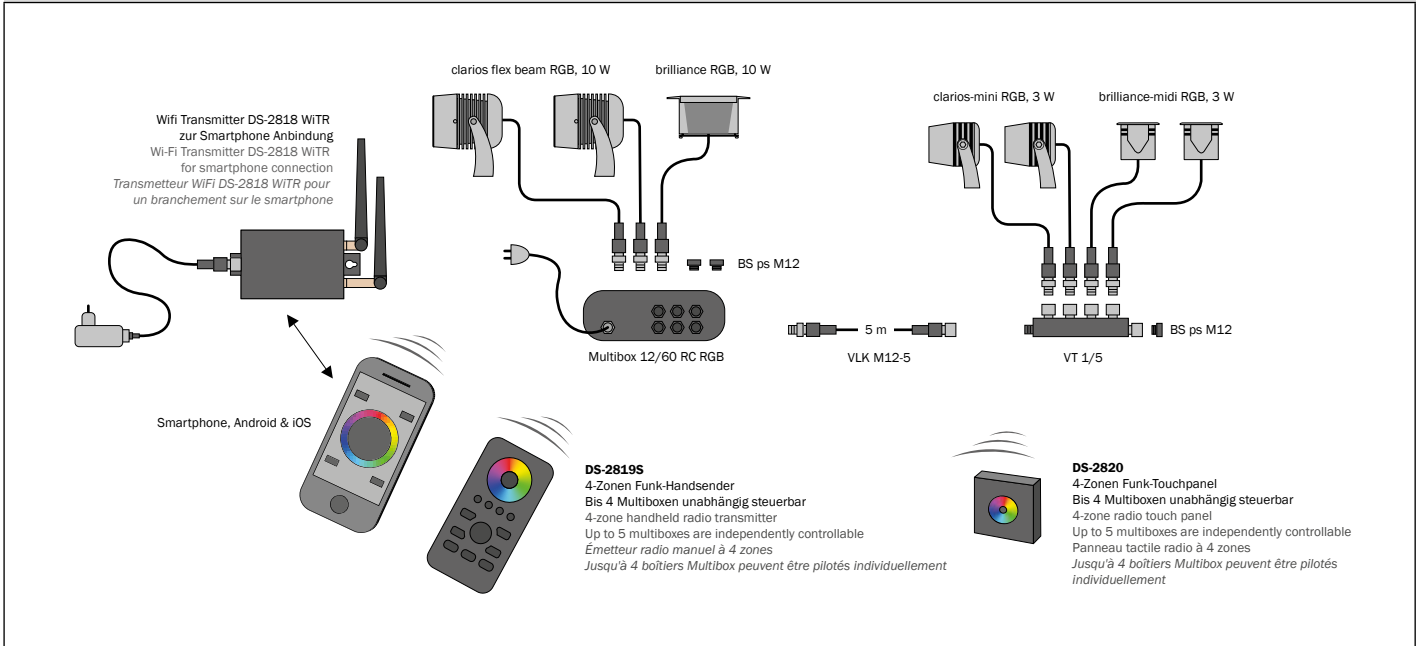

Multibox DALI 3 K / DMX ▶ Mit 3-Kanal DALI bzw. DMX Steuerung
Multibox DALI 3 K / DMX ▶ With 3 channel DALI or DMX controller
Multibox DALI 3 K / DMX ▶ Avec 3 canaux contrôleur DALI ou DMX

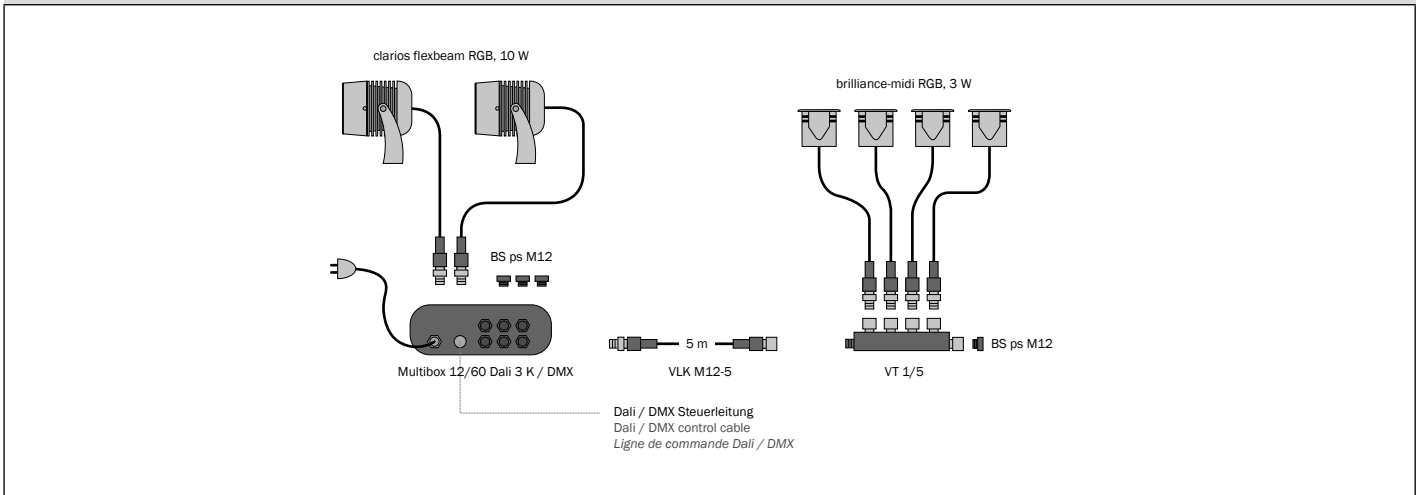

Multibox DALI 1 K ▶ Multibox mit 1-Kanal DALI Dimmer
Multibox DALI 1 K ▶ Multibox with 1-channel DALI dimmer
Multibox DALI 1 K ▶ Boîtier Multibox avec variateur DALI 1 canal

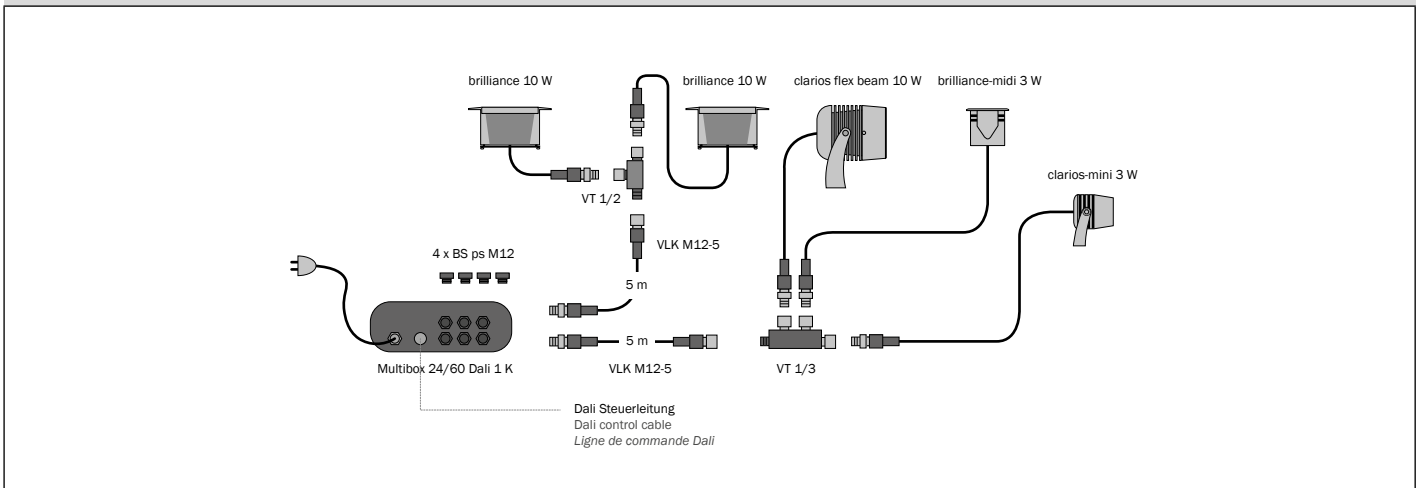



Teufelhöhle Pottenstein
Teufelhöhle Pottenstein
Teufelhöhle Pottenstein
clarios eco, clarios flex beam, clarios-mini

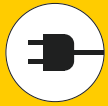

Netzteilmontage

Power supply installation

Montage de la source d'alimentation

Theorie und Praxis – Outdoor-Montage von LED Netzteilen

Immer wieder kommt es zu Fehlfunktionen und Ausfällen von LED Netzteilen, die im Außenbereich verbaut sind. Auch wenn ein Netzteil die Schutzart IP 67 – wasserdicht, zeitweiliges Untertauchen bis 30 Min. – besitzt, kann dieses nicht uneingeschränkt im Außenbereich verbaut werden.

Die IP 67-Prüfung des Herstellers findet innerhalb einer begrenzten Zeit unter Laborbedingungen statt. Einflüsse wie ständige Nässe, Sonneneinstrahlung, Frost und wechselnde Temperaturen über Jahre hinweg werden dabei nicht berücksichtigt.

Deshalb sollten Netzteile, auch mit hohen Schutzgraden, nach Möglichkeit immer geschützt, z.B. im Keller, Garagen oder Geräteschuppen montiert werden. Muss das Netzteil dennoch im Außenbereich montiert werden sollte es zum Schutz vor Witterungseinflüssen immer zusätzlich in entsprechende Elektrogehäuse eingebaut werden. Direkte Sonneneinstrahlung auf das Gehäuse ist dabei zu vermeiden.

Witterungsbedingte Ausfälle von Netzteilen fallen nicht unter die Gewährleistung der Hersteller!

Theory and practice – Outdoor installation of LED power supplies

Again and again, there are malfunctions or failures of LED power supplies that are installed in outdoor areas. Even if a power supply features the protections IP 67 – waterproof, temporary submersion of up to 30 min. – it can't be unrestrictedly installed in outdoor areas.

The IP 67 testing of the manufacturer is carried out within a defined period of time under laboratory conditions. Influences such as permanent moistness, solar irradiation, frost and changing temperatures over the years are not considered.

Therefore, such power supplies, even those featuring high protection classes, should wherever possible be installed in a protected area, e.g. in the cellar, garages or tool sheds. However, in case the power supply needs to be installed in an outdoor area, it should always be installed inside a suitable electrical cabinet in order to protect it against atmospheric influences. Direct solar irradiation onto the housing should be avoided.

Weather-related power supply failures are not covered under the manufacturers' warranty!

La théorie et la pratique – montage à l'air libre de sources d'alimentation LED

Il arrive fréquemment que l'on subit des dysfonctionnements et des pannes de sources d'alimentation LED installées à l'air libre. Même si une source d'alimentation répond au type de protection IP 67 – étanche à l'eau, immersion jusqu'à 30 min. – il n'est pas possible de l'intégrer à l'air libre sans restrictions.

La vérification IP 67 du fabricant est réalisée pendant un laps de temps limité et sous des conditions de laboratoire. Les influences, tels que l'humidité permanente, le rayonnement du soleil, le gel et les températures changeantes des années durant ne sont alors pas pris en compte.

C'est pourquoi, il convient de monter les sources d'alimentation, même celles présentant un niveau de protection important, toujours à des endroits protégés, comme p. ex. une cave, un garage ou une cabane à outils, si possible. S'il faut malgré cela monter la source d'alimentation à l'air libre, il convient de toujours l'intégrer en plus dans un carter électronique adapté afin de le protéger des intempéries. Il faut alors éviter tout ensoleillement direct du carter.

Les pannes des pièces de la source d'alimentation dues aux intempéries ne sont pas couvertes par la garantie du fabricant!



Netzteil vergraben
Power supply buried
Enterrer la source d'alimentation



Netzteil ungeschützt im Bodenschacht
Power supply unprotected inside the ground shaft
Source d'alimentation sans protection dans un puits au sol



Korrekte Installation im Elektrogehäuse
Correct installation inside the electrical cabinet
Installation correcte dans le carter électronique



Netzteil in Elektrogehäuse, erhöht eingelegt, Drainage für Bodenschacht vorsehen
Power supply inside electrical housing, inserted in elevated position, drainage for ground shaft
Bloc d'alimentation dans boîtier électrique, inséré en position élevée, drainage pour boîte de sol

Installationstipps für Outdoor-Anlagen:

- ⊙ Aktive elektrische Komponenten, Netzteile, Controller, usw. niemals vergraben
- ⊙ Aktive elektrische Komponenten immer zusätzlich in Schutzboxen mit Druckausgleichsventilen einbauen
- ⊙ Auf Dichtheit der Kabeleinführungen achten. Immer nur die Anzahl Kabel einführen, wie Löcher im Dichtgummi sind
- ⊙ Netzteile nach Möglichkeit immer in geschützten Bereichen wie z.B. Keller, Schuppen oder unter Dach einbauen; nur wenn keine andere Montagemöglichkeit besteht an einer geeigneten Mauer oder Halterung über dem Boden oder in einem ausreichend großen Bodenschacht einbauen

Installation advice for outdoor systems:

- ⊙ Never bury active electrical components, power supplies, controller etc.
- ⊙ Always additionally install electrical components into protection boxes with pressure equalization valves
- ⊙ Take care that the cable entries are sealed. Always insert as many cables as there are holes in the sealing rubber
- ⊙ If possible, the power supplies should always be installed in protected areas as e.g. basements, sheds or under the roof, installation in floor shafts only if there is no other possibility

Conseils d'installation pour les systèmes à l'extérieur :

- ⊙ Ne jamais enterrer les composants électriques actifs, les sources d'alimentation, les contrôleurs, etc.
- ⊙ Toujours installer les composants électriques actifs en complément dans des boîtes de protection munies de soupapes d'égalisation de pression
- ⊙ Veiller à l'étanchéité des guide-câbles. Toujours introduire exclusivement le nombre de câbles qui correspond au nombre de trous dans le joint en caoutchouc
- ⊙ Si possible, toujours installer les sources d'alimentation dans des espaces protégés, comme p. ex. les caves, les hangars ou sous le toit ; installer dans un puits au sol uniquement en l'absence de toute autre possibilité de montage

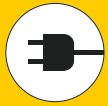

Multibox Individuell

Customized Multibox
Boîtier Multibox individuel

Multibox Individuell - Customized multibox - Boîtier Multibox individuel

Um das Netzteil vor Feuchtigkeit zu schützen, empfehlen wir den Einbau in einen wassergeschützten Elektroanschlusskasten. Gerne liefern wir passende Wetterschutz-Boxen, komplett mit den benötigten wasserdichten Verschraubungen, Anschlusskabel und Klemmen. Auf Wunsch übernehmen wir auch den Zusammenbau.

In order to protect the power supply against moisture, we recommend installing it inside a water-protected connection box. We are happy to provide the matching weather protection boxes, complete and equipped with the required waterproof screw connections, connection cables and terminals. Upon request, we will also can also perform the assembly.

Afin de protéger le réseau de l'humidité, nous vous recommandons l'intégration d'un boîtier de raccordement électrique étanche à l'eau. Nous nous ferons un plaisir de livrer des boîtiers protégés contre les intempéries, y compris les raccords filetés, câbles d'alimentation et bornes étanches nécessaires. Sur demande, nous nous chargeons également de l'assemblage.





dot-spot Multibox ► wettergeschützte IP Boxen mit umfangreichem Zubehör - Weather-protected IP boxes with comprehensive accessories - Boîtiers IP protégés contre les intempéries avec de multiples accessoires

Wetterschutz-Box Set, ohne Netzteil und Controller, bestehend aus: 1 Box, IP 66, 4 Verschraubungen M25 für Kabel, 9-17 mm, 1 Reduzierung M25 auf M12, 1 Druckausgleichsventil M12, 2 x Mehrfachdichteinsatz für je 4 Kabel, max. 5 mm Durchmesser, 5 Gegenmuttern M25, 3 Blindstopfen für Mehrfachdichteinsatz, 5 m Gummikabel mit Netzstecker, 2 Wago-Klemmen 5-fach, 3 Wago Klemmen 3-fach, 4 Spezialschrauben für Gerätemontage * Netzteile und Controller müssen separat bestellt werden und sind nicht im Lieferumfang der MB IN enthalten.

Weather protection box set, without power supply and controller, consisting of: 1 box, IP 66, 4 screw joints M25 for cables, 9-17 mm, 1 reduction M25 to M12, 1 pressure equalisation valve M12, 2 x multiple sealing insert for 4 cables each, max. diameter 5 mm, 5 locking nuts M25, 3 blind plug for multiple sealing insert, 5 m rubber cable with shockproof plug, 2 5-way Wago terminals, 3 3-way Wago terminals, 4 special screws for device mounting * Power supplies and controllers must be ordered separately and are not included with the MB IN.

Kit de boîtier protégé contre les intempéries, sans bloc d'alimentation ni contrôleur, composé des éléments suivants : 1 boîtier, IP 66, 4 raccords filetés M25 pour câbles, 9-17 mm, 1 réducteur M25 à M12, 1 clapet compensateur de pression M12, 2 x inserts d'étanchéité multiples pour respectivement 4 câbles, diamètre max. 5 mm, 5 contrécrous M25, 3 bouchons obturateurs pour insert d'étanchéité multiple, câble caoutchouc 5 m avec fiche à contact de terre, 2 bornes Wago 5x, 3 bornes Wago 3x, 4 vis spéciales pour le montage des appareils * Les blocs d'alimentation et contrôleurs sont à commander individuellement et ne sont pas compris dans les fournitures des boîtiers Multibox.

Art.-No.	Model	Beschreibung - description - description	Dimensions
 94912	MB IN 1600	für Netzteile von 15 - 100 W for power supplies from 15 - 100 W pour source d'alimentation de 15 - 100 W	210 x 155 x 92 mm
94913	MB IN 2500	für Netzteile von 120 - 240 W for power supplies from 120 - 240 W pour source d'alimentation de 120 - 240 W	255 x 205 x 112 mm
94914	MB MP	Pauschale für den werkseitigen Zusammenbau der Wetterschutzboxen Flat fee for in-factory assembly of the weather protection boxes Frais forfaitaires pour l'assemblage des boîtiers anti-intempéries en usine	-
 94904	db330	Netzteil und Kabelbox IP 55 Power Supply and IP 55 cable box Source d'alimentation et boîtier à câbles IP 55	330 x 230 x 140 mm

Konstantstrom- oder Konstantspannungs-System?

Alle dot-spot LED Leuchten arbeiten mit dem Konstantspannungs-System. Hierbei können die Leuchten direkt mit 12 oder 24 V Gleichspannung betrieben werden. Der Anschluss mehrerer Leuchten erfolgt dabei in Parallelschaltung, wie vom 230 V Netz gewohnt. Auch bei längeren Leitungen ist die LED durch die vorgeschaltete Treiberelektronik vor Spannungsspitzen geschützt.

Constant current or constant voltage system?

All dot-spot LED spots are operated by the constant-voltage system. Therefore, the spots can be directly operated with 12 or 24 V direct voltage. Multiple spots are connected in parallel as it is known from the 230 V voltage supply network. Even in the case of longer lines the upstream driver electronics protect the LED from voltage peaks.

Système à courant constant ou à tension constante ?

Tous les luminaires dot-spot LED fonctionnent avec le système à tension constante, il permet d'exploiter les luminaires directement avec une tension continue de 12 ou de 24 V. Le branchement de plusieurs luminaires se fait alors par un montage en parallèle, comme on le connaît d'un réseau à 230 V. Même pour les longueurs de câbles plus importantes, le LED est protégé des pointes de tension par l'électronique du pilote en amont.

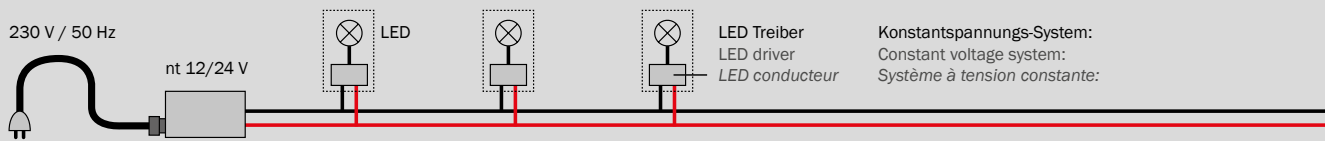

Bei Konstantstrom-Systemen werden die einzelnen LED Leuchten in Reihe geschaltet. Der Treiber liefert einen konstanten Strom, für eine bestimmte Anzahl LED Leuchten. Diese Reihenschaltung ist besonders bei weitläufigen Installationen oft nicht so leicht realisierbar. Zudem sind hier die LEDs empfindlicher gegenüber Spannungsspitzen, z.B. durch Blitzschlag.

In constant-current systems the single LED spots are connected in series. The driver provides a constant current for a specific number of LED spots. This series connection is often not so easy to realise in extensive installations. Furthermore, in this case the LEDs are more sensitive to voltage peaks, e.g. caused by lightning strikes.

Pour les systèmes à courant constant, les différents luminaires LED sont montés en série. Le conducteur fournit un courant constant pour un certain nombre de luminaires LED. C'est notamment en cas d'installations étendues qu'il n'est souvent pas facile de réaliser un tel montage en série. Qui plus est, dans un tel montage, les LED sont plus sensibles aux pointes de tension, p. ex. celles provoquées par la foudre.

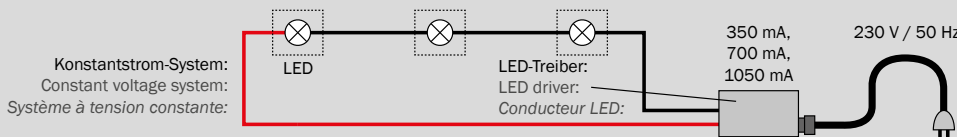

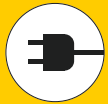

Anschlussbeispiele für Garten- / Objektstrahler und Einbauleuchten mit offener Verdrahtung

Connection examples for garden, building and recessed spots with open wiring

Exemples de branchement pour luminaires pour jardin et objets et spots encastrés avec un câblage ouvert

dot-spot Garten- / Objektstrahler und Einbauleuchten können mit verschiedenen Anschlussmöglichkeiten geliefert werden. Folgende Optionen sind abhängig vom Leuchtenmodell wählbar:

dot-spot garden / object spots and recessed luminaires can be delivered with different connection features. The following options can be selected depending on the luminaire model:

Les luminaires dot-spot pour jardins / objets et l'encastrement sont disponibles avec de différentes possibilités de branchement. Les options suivantes peuvent être sélectionnées en fonction du modèle du luminaire :

Anschlussart • Connection type • Type de branchement	Verkabelung • Cabling • Câblage
5 m offenes Kabel • 5 m open cable • câble ouvert 5 m 10 m offenes Kabel • 10 m open cable • câble ouvert 10 m	Freie Verkabelung • free cabling • câblage libre
Gehäusestecker, eingebaut • Housing plug, installed • fiche boîtier, encastré 0,3 m mit Stecker • 0.3 m with plug • 0,3 m avec sa fiche 5 m mit Stecker • 5 m with plug • 5 m avec sa fiche	Steckersystem • plug system • système de connectique

Leuchten mit offenem Kabel

Der Anschluss der Leuchten mit offenen Kabeln darf nur von Fachkräften bei Elektroausbildung erfolgen. Mit offenen Kabeln können die Leuchten mit dot-spot oder handelsüblichem Installationszubehör angeschlossen werden. Bitte beachten Sie hierbei, dass die Schutzart des Installationszubehörs für die gewählte Installationsart geeignet ist.

Lights with open cable

The open cable connection of the luminaires must be carried out by professionals being electrically trained only. Using open cables, the luminaires can be connected with dot-spot or usual installation accessories. Please note that the protection class of the installation accessories is suitable for the selected type of installation.

Luminaires avec un câble ouvert

Le branchement de luminaire aux câbles ouverts doit strictement être réservé aux seuls professionnels formés en électronique. Avec les câbles ouverts, il est possible de brancher les luminaires à l'aide d'accessoires d'installations du commerce. Dans ce contexte, merci de veiller à ce que le type de protection des accessoires d'installation soit adapté au type d'installation choisi.

Leuchten mit M12 Steckersystem

Für das Steckersystem bietet dot-spot umfangreiches, steckerfertiges Zubehör zur Realisierung komplexer Anlagen. Alle Netzteile sind mit IP 44 Netzsteckern ausgerüstet, deshalb kann das System auch von Personen ohne Elektroausbildung realisiert werden. Um die Schutzart des Netzsteckers sicherzustellen sind entsprechende IP 44 Steckdosen für den Außenbereich zu verwenden.

Lights with M12 connector system

Regarding the connector system, dot-spot offers a vast range of ready-to-plug accessories for setting up complex systems. All power supplies are equipped with IP 44 mains plugs, therefore the system can also be realized by persons without electrical training. To guarantee the protection class of the mains plug, corresponding IP 44 outdoor sockets must be used.

Luminaires comprenant un système de fiches M12

Pour le système de fiches, dot-spot propose de nombreux accessoires enfichables pour la réalisation d'installations complexes. Toutes les sources d'alimentation sont munies avec de fiches de secteur IP 44, c'est pourquoi, il est également possible d'installer le système par des personnes n'ayant aucune formation en électronique. Afin de garantir le type de protection de la fiche de secteur, il y a lieu d'utiliser des prises adaptées aux espaces extérieurs.

Auf den folgenden Schaltbildern sehen Sie Hinweise für die Verkabelung der verschiedenen Systeme:

The following schematics show indications the cabling of the different systems:

Les schémas de câblage suivants vous donnent des informations pour le câblage des différents systèmes :

1: Anschluss der Leuchten bei freier Verkabelung, ohne Dimmer

1: Connection of the spots with free cabling, without dimmer

1: Branchement des luminaires par un câblage libre, sans variateur

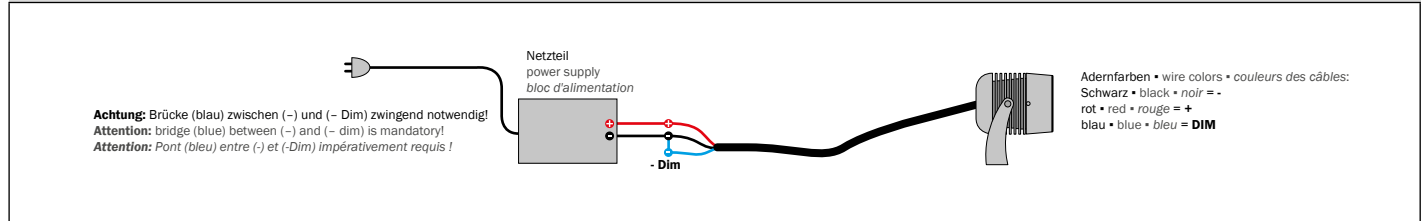

2: Anschluss der Leuchten bei freier Verkabelung, mit Dimmer

2: Connection of the spots with free cabling, with dimmer

2: Branchement des luminaires par un câblage libre, avec variateur

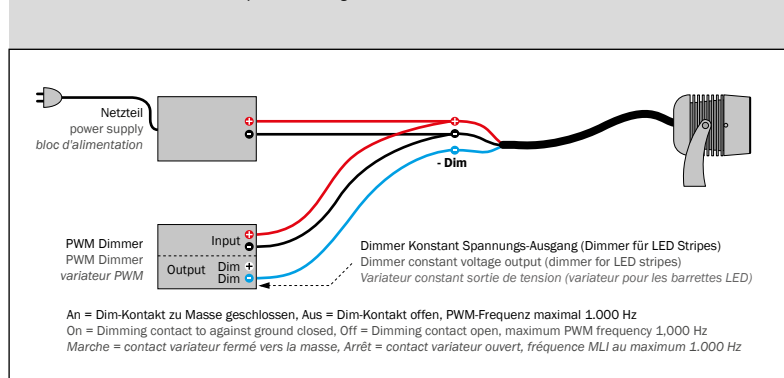

3: Anschluss der Leuchten bei freier Verkabelung, mit Dimmer, mehrere Leuchten, ggf. mehrere Netzteile

3: Connection of the spots with free cabling, with dimmer; multiple spots, multiple power supplies if necessary

3: Branchement des luminaires par un câblage libre, avec variateur, plusieurs luminaires, éventuellement plusieurs sources d'alimentation

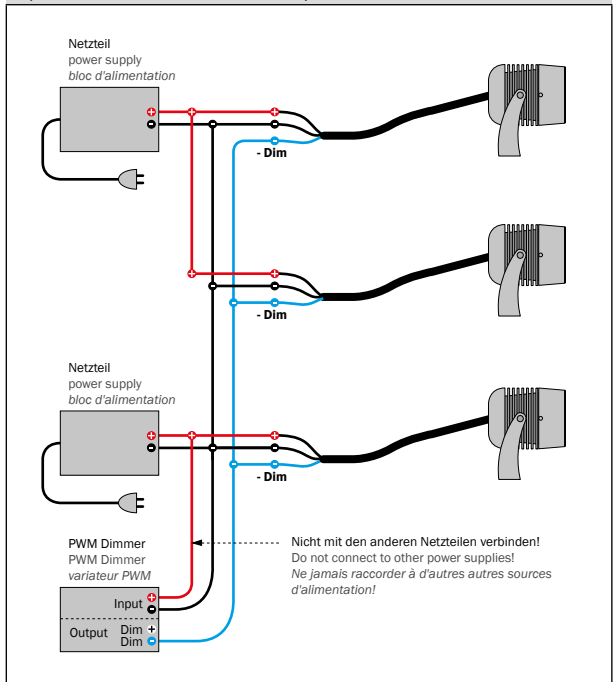

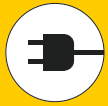

Anschlussbeispiele für Garten- / Objektstrahler und Einbauleuchten mit offener Verdrahtung

Connection examples for garden, building and recessed spots with open wiring

Exemples de branchement pour luminaires pour jardin et objets et spots encastrés avec un câblage ouvert

4. Anschluss der Leuchten bei freier Verkabelung, RGB System

4. Connection of the spots with free cabling, RGB system

4. Branchement des luminaires par un câblage libre, système RVB

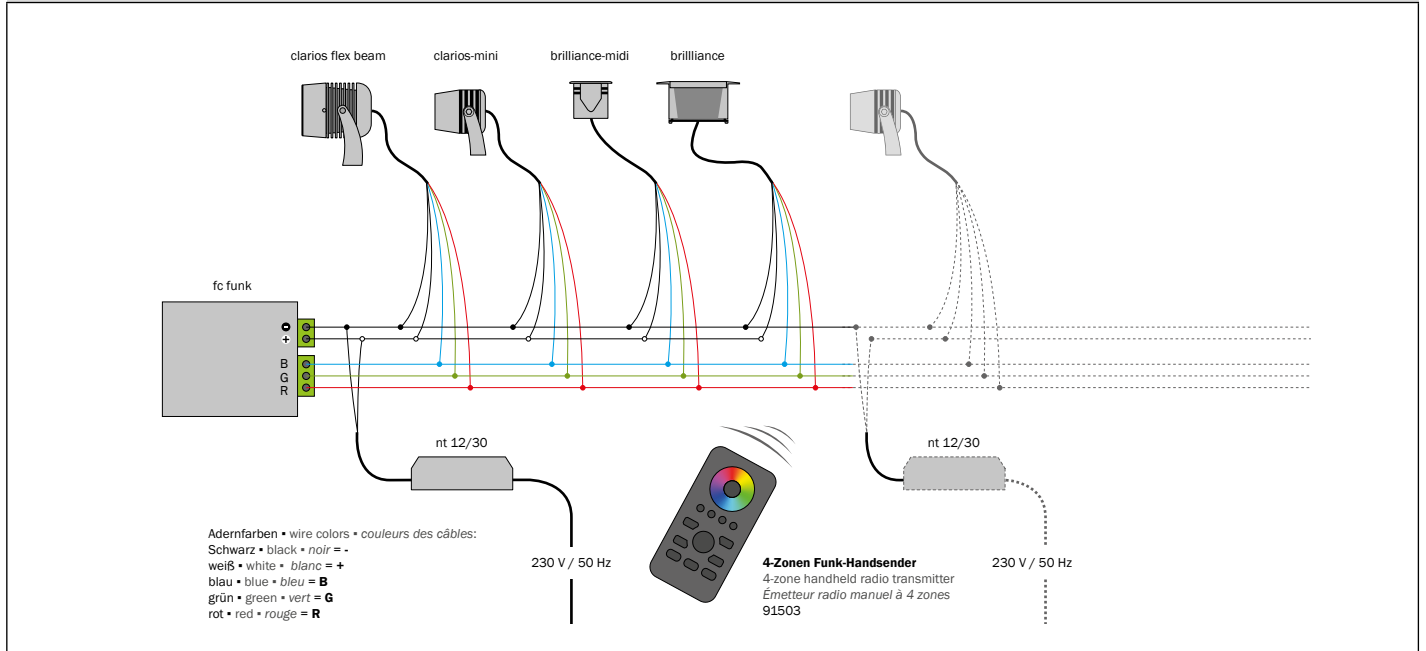

Maximale Kabellängen in Abhängigkeit der angeschlossenen Leistung

Die maximale Länge der Anschlusskabel ist abhängig von der Leistung der angeschlossenen Leuchten. Die Leitungslänge gibt dabei die Länge zwischen dem Anschluss des Netzteils (sekundärseitig), bzw. Kabelverteilers, bis zur Leuchte an. Generell sollten die Niedervolt Anschlussleitungen so kurz wie möglich gehalten werden:

Maximum cable length depending on the connected power

The maximum length of the connection cables depends on the power of the connected luminaires. The line length indicates the length between the power supply connector (at the secondary side) or the cable distributor, and the luminaire. As a general rule, the low-voltage connection cables should be as short as possible:

Longueurs maximales des câbles en fonction de l'alimentation branchée

La longueur maximale des câbles de connexion dépend de la puissance des luminaires branchés. La longueur des câbles indique alors la longueur entre le branchement de la source d'alimentation (du côté secondaire) voire le distributeur de câbles jusqu'à la luminaire. En règle générale, il faut maintenir les câbles de connexion à basse tension aussi courts que possible:

Spannungssystem 12 V DC bei RGB-Systemen • Voltage system 12 V DC for RGB systems • Système de tension 12 V, CC dans les systèmes RVB

Leistung je Strecke in Watt (Leistung pro Buchse) Power output per distance in Watts (power output per socket main distributor or power supply) Puissance par longueur en watts (puissance par douille distributeur principal ou source d'alimentation)	Leitungslänge in Meter (Leitungslänge von Multibox bis zur entferntesten Leuchte) Cable length in metres (length between main distributor socket or power supply and the furthest spot) Longueur de câble en mètres (longueur de la douille distributeur principal ou source d'alimentation jusqu'au luminaire le plus éloigné)
25	12
20	14
15	17
10	22
5	41

Spannungssystem 24 V DC • Voltage system 24 V DC • Système de tension 24 V, CC

Leistung je Strecke in Watt (Leistung pro Buchse) Power output per distance in Watts (power output per socket main distributor or power supply) Puissance par longueur en watts (puissance par douille distributeur principal ou source d'alimentation)	Leitungslänge in Meter (Leitungslänge von Multibox bis zur entferntesten Leuchte) Cable length in metres (length between main distributor socket or power supply and the furthest spot) Longueur de câble en mètres (longueur de la douille distributeur principal ou source d'alimentation jusqu'au luminaire le plus éloigné)
100	20
80	23
60	29
40	41
20	77



Sonderausführung slimlux 18, rot
Special model slimlux 18, red
Exécution spéciale slimlux 18, rouge

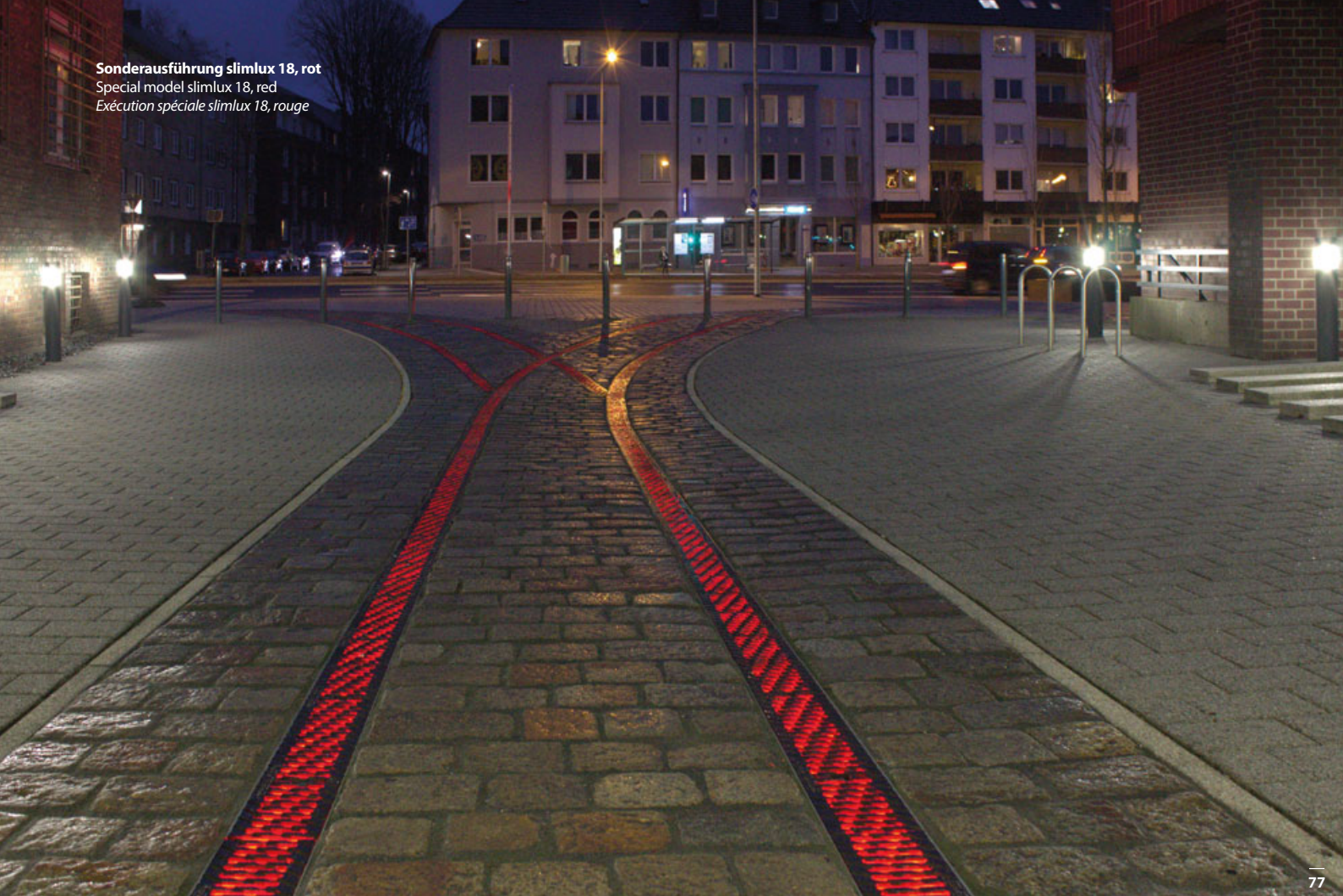



Pool- und Teichstrahler aquaros, 12 V, 5 W

Pool and pond spots aquaros, 12 V, 5 W
Spot de piscine et d'étang aquaros, 12 V, 5 W



- 5 W LED Strahler für Pools und Teiche, Leuchtstärke bis 433 lm
- Gehäuse V4A Oberfläche elektropoliert, Ø Blende nur 80 mm, Anschlusskabel 5 m
- mit THERMOPROTECT Schutzsystem, verhindert die Überhitzung der LED
- 0 - 100% dimmbar mit PWM-Dimmer über separaten Dimmeingang
- Montage nur mit Einbauhülse aq EH 50

- 5 W LED spot for pools and ponds, luminosity up to 433 lm
- Housing 316L surface electropolished, Ø aperture only 80 mm, connection cable 5 m
- with THERMOPROTECT protection system, avoids overheating of the LED
- 0 - 100% dimmable with PWM dimmer via separate dimming input
- installation only with installation sleeve EH 50

- Spots 5 W LED pour les piscines et les étangs, luminosité jusqu'à 433 lm
- Carter V4A, surface électro-polie, Ø diaphragme seulement 80 mm, câble de connexion 5 m
- avec un système de protection THERMOPROTECT, empêche la surchauffe du LED
- 0 - 100% variable à l'aide d'un variateur PWM via une entrée de variateur séparée
- Montage uniquement avec une douille d'encastrement aq EH 50

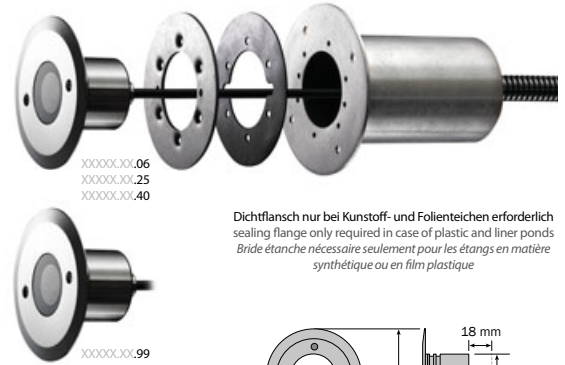

Dichtflansch nur bei Kunststoff- und Folienteichen erforderlich
sealing flange only required in case of plastic and liner ponds
Bride étanche nécessaire pour les étangs en matière synthétique ou en film plastique

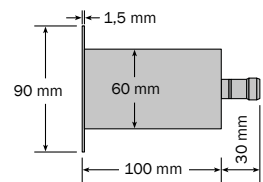
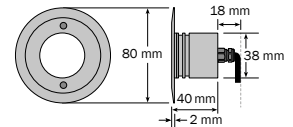

Anschluss für Leerrohr / Kabelverschraubung IP 68 intern
Connection for empty conduit / cable gland IP 68 internal
Raccordement pour tube vide / presse-étoupe IP 68 en interne



Art.-No.	Model		Watt	
aquaros, 12 V, 5 W				
20701.XXX.XX.12	aq 5	V4A/316L	5 W	5 m

Art.-No.	Light Icon	Color	Φ	Light Icon	Beam Angle	Art.-No.	Light Icon	Beam Angle
XXXXX.827.XX.12	☐	warm white, 2700 K	333 lm	⚡	12 V DC	XXXXX.XXX.06.12	☐	6°
XXXXX.830.XX.12	☐	warm white, 3000 K	333 lm	⚡	12 V DC	XXXXX.XXX.25.12	☐	25°
XXXXX.840.XX.12	☐	neutral white, 4000 K	380 lm	⚡	12 V DC	XXXXX.XXX.40.12	☐	40°
XXXXX.857.XX.12	☐	cool white, 5700 K	433 lm	⚡	12 V DC	XXXXX.XXX.99.12	☐	diffus • diffuse
XXXXX.099.XX	☐	RGB 1,2	86 lm	⚡	12 V DC			

¹ Optimale Farbmischung nur mit 40° Linse und diffus • Optimum RGB colour mixing only with 40° lens or diffuse • Un mélange optimum des couleurs pour le RVB avec une lentille 40° et une lentille diffus ² Leistung • power • puissance ▶ 3 W
Weitere Leuchtfarben auf Anfrage • Other light colors on request • Autres couleurs de la lumière sur demande

Zubehör • accessories • accessoires ▶ aquaros, 12 V, 5 W

Art.-No.	Model	Beschreibung • description • description
93117	aq EH 50	V4A Edelstahl Einbauhülse zum Einbetonieren in Betonwänden Ø 90 mm x 100 mm, oder zum Einschweißen in Metallbecken, mit Edelstahl Kabelverschraubung und 1,5 m Leerrohr 316L stainless steel installation sleeve for setting in concrete walls Ø 90 mm x 100 mm, or for welding into metal pools, with stainless steel cable gland and 1.5 m empty conduit Douille d'encastrement V4A en inox à encastrier dans des parois en béton Ø 90 mm x 100 mm ou à souder dans des bassins métalliques, munie de vissage de câbles en inox et une gaine 1,5 m.
93108	aq DS 50	Dichtflansch, zur Abdichtung der Einbauhülse aq EH 50 beim Einbau in Kunststoff- und Folienbecken, Edelstahl Schraubflansch, mit 6 Edelstahlschrauben und EPDM Dichtung Sealing flange for sealing the installation sleeve aq EH 50 when mounting in plastic and foil pools, stainless steel screw flange, with 6 stainless steel screws and EPDM seal Bride étanche pour étanchéifier la douille d'encastrement aq EH 50 lors de l'intégration dans des bassins en plastique et en film plastique, bride à visser en inox avec 6 vis en inox et un joint en EPDM
98006	SW 15	Spezialschlüssel SW 15 zum Anziehen der Kabelverschraubung in der Einbauhülse, unbedingt erforderlich! Special tool SW 15 for screwing the cable gland inside of the installation sleeve, absolutely required! Clé spéciale SW 15 pour serrer le presse-étoupe dans le manchon de montage, indispensable!

Weiteres Zubehör ab Seite • additional accessories from page • autre accessoires à partir de la page ▶ 148



Schwimmteich mit aquaros 5 RGB
Swimming pond with aquaros 5 RGB
Piscine biologique avec aquaros 5 RGB



Pool- und Teichstrahler aquaros, 24 V, 20 W

Pool and pond spots aquaros, 24 V, 20 W
Spot de piscine et d'étang auqaros, 24 V, 20 W

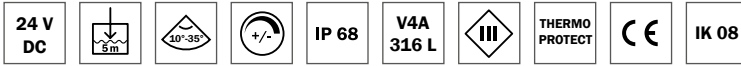

- 20 W LED Einbaustrahler, schwenkbar, für Pools und Teiche, Leuchtstärke max. 2150 lm
- Gehäuse V4A Oberfläche poliert, Ø nur 100 mm, 5 m Anschlusskabel
- Schwenkbare Leuchteinheit, mit innovativer Kugelmehchanik
- mit THERMOPROTECT Schutzsystem, verhindert die Überhitzung der LED
- 0 - 100% dimmbar mit PWM-Dimmer über separaten Dimmeingang
- Montage nur mit Einbauhülse aq EH 100, weitere Ausführungen auf Anfrage

- 20 W LED recessed spot, pivoting, for pools and ponds, luminosity max. 2150 lm
- housing V4A surface polished, Ø only 100 mm, 5 m connection cable
- pivoting lamp unit with innovative ball mechanism
- with THERMOPROTECT protection system, avoids overheating of the LED
- 0 - 100% dimmable with PWM dimmer via separate dimming input
- installation only with installation sleeve aq EH 100, further versions upon request

- spot encastré 20 W LED, pivotant, pour piscines et étangs, luminosité maxi 2150 lm
- carter V4A, surface polie, Ø seulement 100 mm, câble de connexion 5 m
- unité de luminaire pivotante avec son mécanisme innovateur en boule
- avec un système de protection THERMOPROTECT, empêche la surchauffe du LED
- 0 - 100% variable à l'aide d'un variateur PWM via une entrée de variateur séparée
- montage uniquement avec une douille d'encastrement aq EH 100, autres exécutions sur demande

Art.-No.	Model			Watt	
aquaros, 24 V, 20 W					
20500.XXX.XX	aq 20	V4A/316L	24 V DC	20 W	5 m

Art.-No.		Φ	CRI
XXXXX.827.XX	<input type="checkbox"/> warm white, 2700 K	1840 lm	>80
XXXXX.830.XX	<input type="checkbox"/> warm white, 3000 K	1892 lm	>80
XXXXX.840.XX	<input type="checkbox"/> neutral white, 4000 K	1940 lm	>80
XXXXX.857.XX	<input type="checkbox"/> cool white, 5700 K	2150 lm	>80
XXXXX.802.XX	<input type="checkbox"/> RGBWW, 2700 K ^{1,2}	386 lm	>80
XXXXX.804.XX	<input type="checkbox"/> RGBW, 4000 K ^{1,2}	386 lm	>80

Art.-No.	
XXXXX.XXX.10	10°
XXXXX.XXX.20	20°
XXXXX.XXX.35	35°
XXXXX.XXX.99	diffus • diffuse

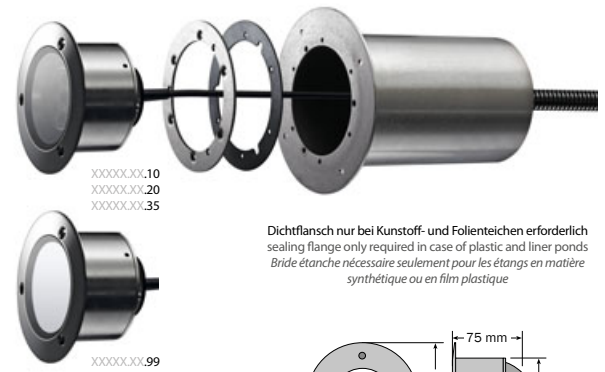

Dichtflansch nur bei Kunststoff- und Folienteichen erforderlich
sealing flange only required in case of plastic and liner ponds
Bride étanche nécessaire seulement pour les étangs en matière synthétique ou en film plastique

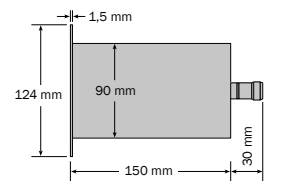
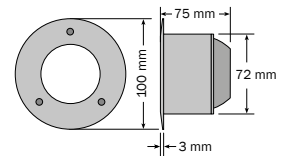

Anschluss für Leerrohr / Kabelverschraubung IP 68 intern
Connection for empty conduit / cable gland IP 68 internal
Raccordement pour tube vide / presse-étoupe IP 68 en interne

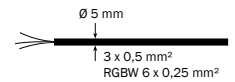

¹ Betriebsspannung 12 V, optimale Farbmischung nur mit 35° Linse und diffus • Operating voltage 12 V, optimum colour mixing only with 35° lens and diffuse • Tension de service 12 V, mélange optimum des couleurs avec une lentille 35° et une lentille diffuse
² Nur in der Ausführung 10 W erhältlich • Available only in the version 10 W • Disponible uniquement dans la variante 10 W
Weitere Leuchtfarben auf Anfrage • Other light colors on request • Autres couleurs de la lumière sur demande

Zubehör • accessories • accessoires ▶ aquaros, 24 V, 20 W			
Art.-No.	Model	Beschreibung • description • description	
	93115 aq EH 100	V4A Edelstahl Einbauhülse zum Einbetonieren in Betonwandungen Ø 124 mm x 150, oder zum Einschweißen in Metallbecken, mit Edelstahl Kabelverschraubung und 1,5 m Leerrohr 316L stainless steel installation sleeve for setting in concrete walls Ø 124 mm x 150, or for welding into metal pools, with stainless steel cable gland and 1.5 m empty conduit Douille d'encastrement V4A en inox à encastrement dans des parois en béton Ø 124 mm x 150 ou à souder dans des bassins métalliques, munie de vissage de câbles en inox et une gaine 1,5 m.	
	93106 aq DS 100	Dichtflansch, zur Abdichtung der Einbauhülse aq EH 100 beim Einbau in Kunststoff- und Folienbecken, Edelstahl Schraubflansch, mit 6 Edelstahlschrauben und EPDM Dichtung Sealing flange for sealing the installation sleeve aq EH 100 when mounting in plastic and foil pools, stainless steel screw flange, with 6 stainless steel screws and EPDM seal Bride étanche pour étanchéifier la douille d'encastrement aq EH 100 lors de l'intégration dans des bassins en plastique et en film plastique, bride à visser en inox avec 6 vis en inox et un joint en EPDM	
	98006 SW 15	Spezialschlüssel SW 15 zum Anziehen der Kabelverschraubung in der Einbauhülse, unbedingt erforderlich! Special tool SW 15 for screwing the cable gland inside of the installation sleeve, absolutely required! Clé spéciale SW 15 pour serrer le presse-étoupe dans le manchon de montage, indispensable!	

Weiteres Zubehör ab Seite • additional accessories from page • autre accessoires à partir de la page ▶ 148

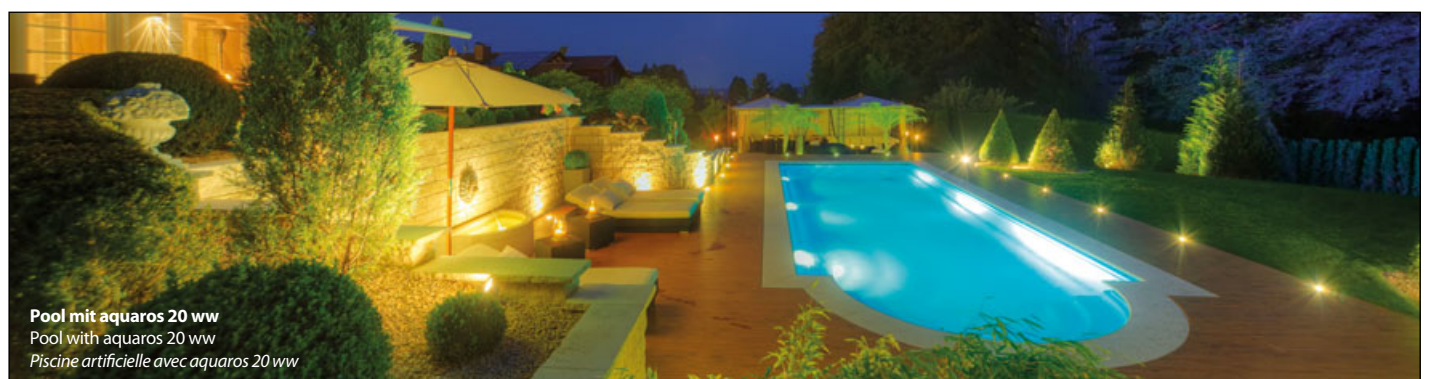

Pool mit aquaros 20 ww
Pool with aquaros 20 ww
Piscine artificielle avec aquaros 20 ww

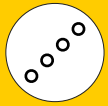

Akzentlichtpunkte

Accent light points
Accents de lumière

Noch nie zuvor war es so leicht, Licht flexibel und punktuell einzusetzen. Die Anwendungsgebiete der dot-spot LED Akzentlichtpunkte sind nahezu unbegrenzt. Im Indoor- und Outdoorbereich sowie Unterwasser wirkt der Lichtpunkt als Designelement.

It has never been so easy to flexibly and selectively implement lighting solutions. The application range of the dot-spot LED accent light points is nearly boundless; indoor, outdoor, as well as underwater, these spotlights work as outstanding styling elements.

Il n'a encore jamais été aussi facile d'utiliser la lumière de manière flexible et ponctuelle. Les domaines d'application des spots LED dot-spot sont pour ainsi dire illimités.

Dank ihrer schlichten Eleganz fügen sich dot-spot LED Akzentlichtpunkte harmonisch in jedes Umfeld ein: während sie tagsüber fast unsichtbar sind, setzen sie nachts faszinierende Lichtakzente.

Due to their simple, unobtrusive stylishness, dot-spot LED accent lighting harmoniously blend into any surroundings; while almost invisible in the daytime, they create fascinating atmosphere at night.

Dans des locaux intérieurs, des locaux extérieurs ou encore sous l'eau, le point lumineux est un élément de design. Grâce à la pureté de leur élégance, les spots LED dot-spot s'intègrent harmonieusement dans chaque environnement: quasi invisibles pendant la journée, ils permettent, la nuit, de poser des accents lumineux fascinants.

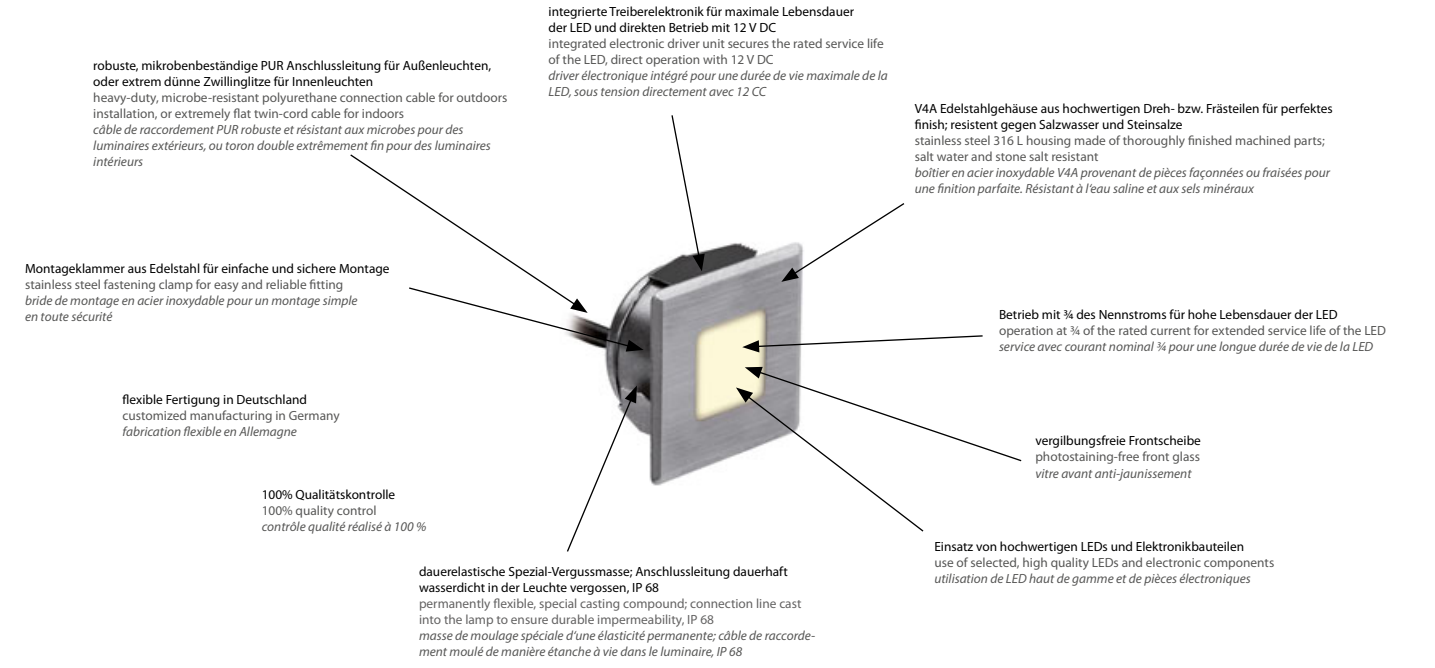

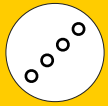

dot-spot Akzentlichtpunkt 8 mm, 12 V DC

dot-spot accent light point 8 mm, 12 V DC
dot-spot accent de lumière 8 mm, 12 V CC



- 8 mm Akzentlichtpunkt, robuste Ausführung für den Einsatz im Außenbereich und unter Wasser, zur effektvollen Beleuchtung von Wegen, Einfahrten, Treppen uvm.
- mit Nichia Marken-LED, für hohe Lebensdauer
- hohe Leuchtkraft, erschütterungsunempfindlich
- chlor- und solewasserbeständiges V4A Edelstahlgehäuse
- Temperaturbereich - 25°C bis + 50°C
- mikrobenbeständiges PUR Kabel, direkt mit dem Spot wasserdicht vergossen
- kleine, elegante Bauform, tagsüber unauffällig, abends blendfreier, faszinierender Lichteffect

- 8 mm accent light point, robust type for exterior and underwater use, for atmospheric lighting of paths, drives, stairwells etc.
- with Nichia brand-name LED, for a long life
- high luminosity, resistant to vibration
- salt and chlorinated water resistant stainless steel 316 L housing
- operable temperature range - 25°C up to + 50°C
- microbe-proof PUR cable, directly molded with spot to form a water-tight bond
- small, elegant design, inconspicuous in the daytime, dazzle-free and fascinating lighting effects at night

- spot 8 mm, modèle résistant pour un usage extérieur et submersible, une mise en scène lumineuse des allées, entrées, escaliers, etc.
- avec des LED de la marque Nichia d'une longue durée de vie
- grande puissance lumineuse, insensible aux chocs
- boîtier en acier inoxydable V4A, résistant au chlore et à l'eau saline
- boîte gamme de température entre - 25°C et + 50°C
- câble PUR résistant aux microbes, directement moulé de manière étanche avec le spot
- petite forme élégante qui passe inaperçue le jour et séduit la nuit de par son effet lumineux à la fois captivant et anti-éblouissant

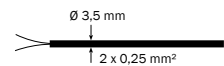
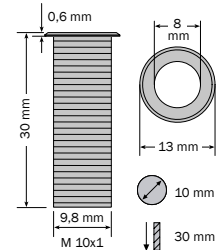

Art.-No.	Model		
dot-spot 12 V			
50100.XXX.XX	ds	V4A/316L	12 V DC

Art.-No.	Light Color	Watt	Φ	CRI
XXXX.827.XX	warm white, 2700 K	0,25 W	1,7 lm	>80
XXXX.860.XX	cool white, 6000 K	0,25 W	2,4 lm	>80
XXXX.002.XX	blue, 470 nm	0,25 W	1 lm	-
XXXX.003.XX	green, 528 nm	0,25 W	2 lm	-
XXXX.004.XX	amber, 611 nm	0,25 W	2 lm	-
XXXX.005.XX	red, 625 nm	0,25 W	1 lm	-

Art.-No.	Cable Length
XXXX.XXX.01	5 m PUR
XXXX.XXX.02	10 m PUR

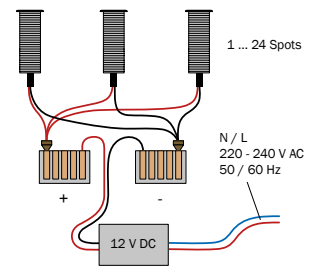

Zubehör • accessories • accessoires ▶ dot-spot 12 V				Abmessungen • dimensions
Art.-No.	Model	Beschreibung • description • description		
93401	BF M 10	Befestigungssatz, mit Mutter und Dichtung Installation kit with nut and gasket Kit de montage comprenant un écrou et un joint		M 10
90104	nt 12/6 do	Netzteil 12 V 6 W, IP 20 für innen, zum Einbau in UP-Dosen für max. 24 Spots Power supply 12 V 6 W, IP 20 for indoor use, installation in flush-mount boxes for a max. of 24 spots Source d'alimentation 12 V 6 W, IP 20 pour les espaces intérieurs, pour l'intégration aux prises de courant sous enduit pour un maximum de 24 spots		50 x 40,8 x 21,5 mm
90105	nt 12/6 od Set	Netzteil 12 V 6 W, IP 65 für außen, mit wassergeschützter Anschlussdose, für max. 24 Spots Power supply 12 V 6 W, IP 65 for outdoor use, with water protected junction box, for max. 24 spots Source d'alimentation 12 V 6 W, IP 65 pour les espaces extérieurs, pour une prise de courant étanche à l'eau pour un maximum de 24 spots		150 x 150 x 70 mm

Weiteres Zubehör ab Seite • additional accessories from page • autre accessoires à partir de la page ▶ 148

Montage für alle Akzentlichtpunkte mit 10 mm Einbautiefe ▶ www.dot-spot.de:

Mount for all accent light points, installation depth only 10 mm ▶ www.dot-spot.de:
Assemblage pour tous les spots d'une profondeur de montage de 10 mm ▶ www.dot-spot.de:

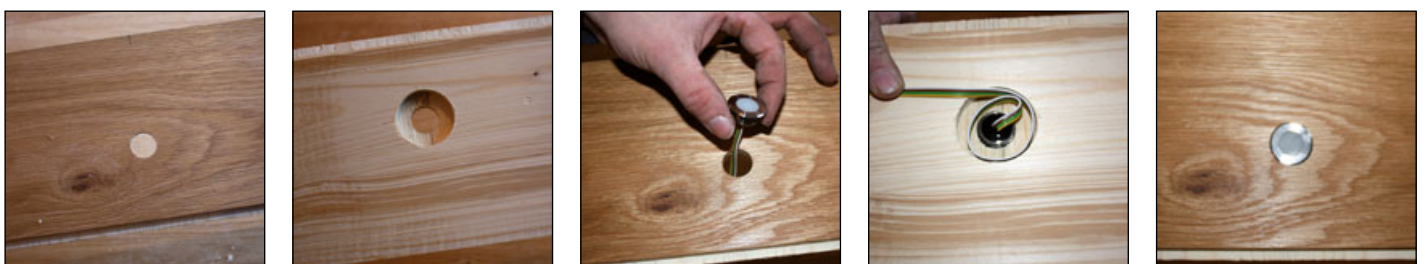

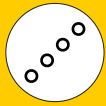

mini-disc/quad-dot Akzentlichtpunkte 14 mm, 12 V DC

mini-disc/quad-dot accent light points 14 mm, 12 V DC

mini-disc/quad-dot accents de lumière 14 mm, 12 V CC



- mini-disc: 14 mm Akzentlichtpunkt, Einbautiefe nur 10 mm mit Montageklammer
- quad-dot: 10 x 10 mm Akzentlichtpunkt, Einbautiefe nur 10 mm mit Montageklammer
- mikrobenbeständiges PUR Anschlusskabel, direkt mit dem Spot wasserdicht vergossen, für Installation im Außenbereich
- extrem dünne Flachbandleitung, für Montage in Boden, Wand und Verkleidungen
- hohe Lebensdauer, hohe Leuchtkraft, erschütterungsunempfindlich
- chlor- und solewasserbeständiges V4A Edelstahlgehäuse
- Temperaturbereich - 25°C bis + 50°C
- kleines rundes (quadratisches) Design, elegante Bauform, tagsüber unauffällig, abends blendfreier, faszinierender Lichteffekt
- für RGB Modelle finden Sie RGB-Controller auf Seite 151

- mini-disc: 14 mm accent light point, installation depth only 10 mm with mounting clip
- quad-dot: 10 x 10 mm accent light point, installation depth only 10 mm with mounting clip
- microbe-proof PUR connecting cable, molded water-tight with spot, for exterior installation
- extremely thin ribbon cable, for mounting in floor, wall and panelling
- long life, excellent luminosity, resistant to vibration
- salt and chlorinated water resistant stainless steel 316 L housing
- operable temperature range - 25°C up to + 50°C
- small round and elegant (square) design, inconspicuous in the daytime, dazzle-free and fascinating lighting effects at night
- for RGB models see RGB controller on page 151

- mini-disc: spot de 14 mm, d'une profondeur de montage de seulement 10 mm avec bride de montage
- quad-dot: spot de 10 x 10 mm, d'une profondeur de montage de seulement 10 mm avec bride de montage
- câble PUR résistant aux microbes, directement moulé de manière étanche avec le spot, pour une installation à l'extérieur
- câble plat extrêmement fin, pour un montage dans du fond et cloison, des revêtements, etc.
- longue durée de vie, grande puissance lumineuse, insensible aux chocs
- boîtier en acier inoxydable V4A, résistant au chlore et à l'eau saline
- boîte gamme de température entre - 25°C et + 50°C
- design rond (carré), petite forme élégante qui passe inaperçue le jour et séduit la nuit de par son effet lumineux à la fois captivant et anti-éblouissant
- pour les modèles RVB, voir Contrôleur RVB à la page 151

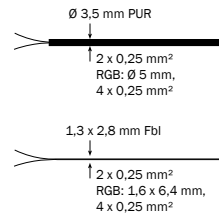
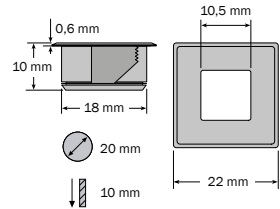
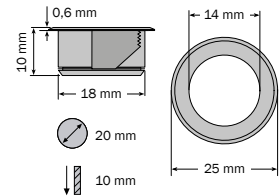

Art.-No.	Model			Design
mini-disc 12 V				
50401.XXX.XX	md f	V4A/316L	12 V DC	○ Ø 25 mm
quad-dot 12 V				
50501.XXX.XX	qd	V4A/316L	12 V DC	□ 22 x 22 mm

Art.-No.		Watt	Ø	CRI
XXXX.827.XX	warm white, 2700 K	0,25 W	14 lm	>80
XXXX.830.XX	warm white, 3000 K	0,25 W	14 lm	>80
XXXX.850.XX	cool white, 5000 K	0,25 W	16 lm	>80
XXXX.099.XX	RGB	0,75 W	6 lm	

Art.-No.		Art.-No.		
XXXX.XXX.01	5 m PUR	XXXX.XXX.01	5 m PUR	
XXXX.XXX.02	10 m PUR	XXXX.XXX.02	10 m PUR	
XXXX.XXX.11	7 m Fbl	XXXX.XXX.11	7 m Fbl	

Zubehör • accessories • accessoires ▶ mini-disc 12 V / quad-dot 12 V

Art.-No.	Model	Beschreibung • description • description	Abmessungen • dimensions
90104	nt 12/6 do	Netzteil 12 V 6 W, IP 20 für innen, zum Einbau in UP-Dosen für max. 24 Spots Power supply 12 V 6 W, IP 20 for indoor use, installation in flush-mount boxes for a max. of 24 spots Source d'alimentation 12 V 6 W, IP 20 pour les espaces intérieurs, pour l'intégration aux prises de courant sous enduit pour un maximum de 24 spots	50 x 40,8 x 21,5 mm
90105	nt 12/6 od Set	Netzteil 12 V 6 W, IP 65 für außen, mit wassergeschützter Anschlussdose, für max. 24 Spots Power supply 12 V 6 W, IP 65 for outdoor use, with water protected junction box, for max. 24 spots Source d'alimentation 12 V 6 W, IP 65 pour les espaces extérieurs, pour une prise de courant étanche à l'eau pour un maximum de 24 spots	150 x 150 x 70 mm

Weiteres Zubehör ab Seite • additional accessories from page • autre accessoires à partir de la page ▶ 148

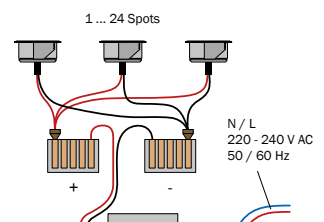

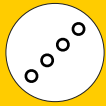

disc-dot, quad-dot 45, Akzentlichtpunkte 20 mm, 12 V DC

disc-dot, quad-dot 45, accent light points 20 mm, 12 V DC
disc-dot, quad-dot 45, accents de lumière 20 mm, 12 V CC



- 20 mm Akzentlichtpunkte, Einbautiefe nur 10 mm mit Montageklammer
- disc-dot mit rundem, quad-dot 45 im quadratischen Design
- mikrobenbeständiges PUR Anschlusskabel, direkt mit dem Spot wasserdicht vergossen, für Installation im Außenbereich
- extrem dünne Flachbandleitung, für Montage in Boden, Wand und Verkleidungen
- hohe Lebensdauer, hohe Leuchtkraft, erschütterungsunempfindlich
- chlor- und solewasserbeständiges V4A Edelstahlgehäuse
- Temperaturbereich - 25°C bis + 50°C
- markantes, wertiges Design, blendfreier, faszinierender Lichteffect
- für RGB Modelle finden Sie RGB-Controller auf Seite 151

- 20 mm accent light point, installation depth only 10 mm with mounting clip
- disc-dot with round, quad-dot 45 with square design
- microbe-proof PUR connecting cable, molded water-tight with spot, for exterior installation
- extremely thin ribbon cable 1,4 mm x 2,6 mm, for mounting in floor, wall and panelling
- long life, excellent luminosity, resistant to vibration
- salt and chlorinated water resistant stainless steel 316 L housing
- operable temperature range - 25°C up to + 50°C
- striking, high quality design, dazzle-free, fascinating lighting effects
- for RGB models see RGB controller on page 151

- spots de 20 mm, d'une profondeur de montage de seulement 10 mm avec bride de montage
- disc-dot avec son design rond, quad-dot 45 avec son design carré
- câble PUR résistant aux microbes, directement moulé de manière étanche avec le spot, pour une installation à l'extérieur
- câble plat extrêmement fin, pour un montage dans du fond et cloison, des revêtements, etc.
- longue durée de vie, grande puissance lumineuse, insensible aux chocs
- boîtier en acier inoxydable V4A, résistant au chlore et à l'eau saline
- boîte gamme de température entre - 25°C et + 50°C
- un design marquant de qualité avec un effet lumineux captivant et anti-éblouissant
- pour les modèles RVB, voir Contrôleur RVB à la page 151



quad-dot 45

disc-dot

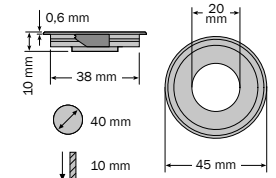

disc-dot

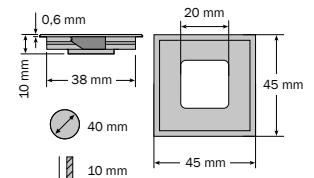

quad-dot 45

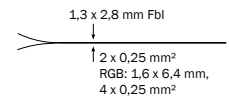
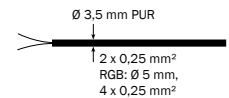

Art.-No.	Model			Design
disc-dot / quad-dot 45				
50701.XXX.XX	dd	V4A/316L	12 V DC	○ Ø 45 mm
50801.XXX.XX	qd 45	V4A/316L	12 V DC	□ 45 x 45 mm

Art.-No.		Watt	Ø	CRI
XXXX.827.XX	☑ warm white, 2700 K	0,25 W	14 lm	>80
XXXX.830.XX	☑ warm white, 3000 K	0,25 W	14 lm	>80
XXXX.850.XX	☑ cool white, 5000 K	0,25 W	16 lm	>80
XXXX.099.XX	☑ RGB	0,75 W	6 lm	

Art.-No.			
XXXX.XXX.01	5 m PUR	←	☑
XXXX.XXX.02	10 m PUR	←	☑
XXXX.XXX.11	7 m Fbi	←	☑

Zubehör • accessories • accessoires ▶ disc-dot / quad-dot 45

Art.-No.	Model	Beschreibung • description • description	Abmessungen • dimensions
90104	nt 12/6 do	Netzteil 12 V 6 W, IP 20 für innen, zum Einbau in UP-Dosen für max. 24 Spots Power supply 12 V 6 W, IP 20 for indoor use, installation in flush-mount boxes for a max. of 24 spots Source d'alimentation 12 V 6 W, IP 20 pour les espaces intérieurs, pour l'intégration aux prises de courant sous enduit pour un maximum de 24 spots	50 x 40,8 x 21,5 mm
90105	nt 12/6 od Set	Netzteil 12 V 6 W, IP 65 für außen, mit wassergeschützter Anschlussdose, für max. 24 Spots Power supply 12 V 6 W, IP 65 for outdoor use, with water protected junction box, for max. 24 spots Source d'alimentation 12 V 6 W, IP 65 pour les espaces extérieurs, pour une prise de courant étanche à l'eau pour un maximum de 24 spots	150 x 150 x 70 mm

Weiteres Zubehör ab Seite • additional accessories from page • autre accessoires à partir de la page ▶ 148

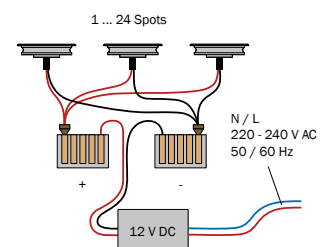
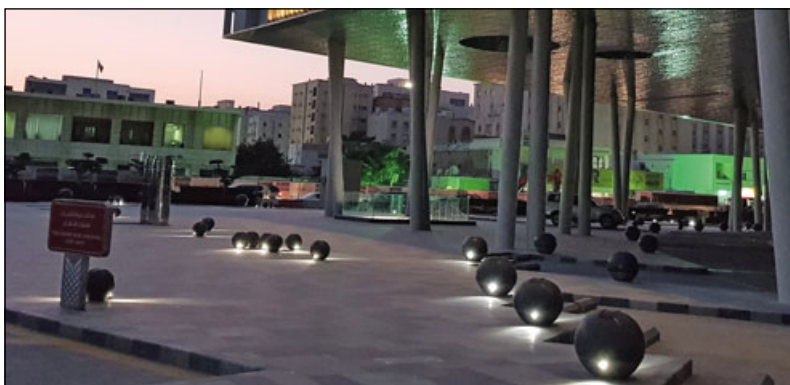

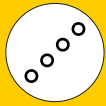

frog-dot Akzentlichtpunkt 14 mm, 12 V DC, mit Linse

frog-dot, accent light point 14 mm, 12 V DC, with lense

frog-dot, accent de lumière 14 mm, 12 V DC, comportant une lentille



- 14 mm Akzentlichtpunkte, Einbautiefe nur 10 mm mit Montageklammer
- mit rundem Design
- mikrobenbeständiges PUR Anschlusskabel, direkt mit dem Spot wasserdicht vergossen, für Installation im Außenbereich
- extrem dünne Flachbandleitung, für Montage in Boden, Wand und Verkleidungen
- hohe Lebensdauer, hohe Leuchtkraft, erschütterungsunempfindlich
- chlor- und solewasserbeständiges V4A Edelstahlgehäuse
- Temperaturbereich - 25°C bis + 50°C
- kleine, elegante Bauform, tagsüber unauffällig, abends blendfreier, faszinierender Lichteffekt
- für RGB Modelle finden Sie RGB-Controller auf Seite 151

- 14 mm accent light point, installation depth only 10 mm with mounting clip
- with round design
- microbe-proof PUR connecting cable diameter 3,4 mm, molded water-tight with spot, for exterior installation
- extremely thin ribbon cable, for mounting in floor, wall and panelling
- long life, excellent luminosity, resistant to vibration
- salt and chlorinated water resistant stainless steel 316 L housing
- operable temperature range - 25°C up to + 50°C
- small, elegant design, inconspicuous in the daytime, dazzle-free and fascinating lighting effects at night
- for RGB models see RGB controller on page 151

- spots de 14 mm, d'une profondeur de montage de seulement 10 mm avec bride de montage
- avec design rond
- câble PUR résistant aux microbes diamètre 3,4 mm, directement moulé de manière étanche avec le spot, pour une installation à l'extérieur
- câble plat extrêmement fin, pour un montage dans du fond et cloison, des revêtements, etc.
- longue durée de vie, grande puissance lumineuse, insensible aux chocs
- boîtier en acier inoxydable V4A, résistant au chlore et à l'eau saline
- boîte gamme de température entre - 25°C et + 50°C
- petite forme élégante qui passe inaperçue le jour et séduit la nuit de par son effet lumineux à la fois captivant et anti-éblouissant
- pour les modèles RVB, voir Contrôleur RVB à la page 151

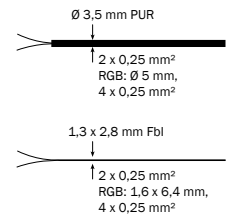
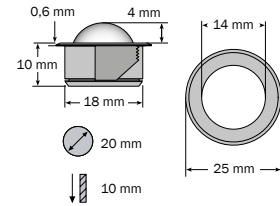

Art.-No.	Model			Design
frog-dot superhell 12 V • frog-dot super bright 12 V • frog-dot super lumineux 12 V				
50606.XXX.XX	frd	V4A/316L	12 V DC	with lens

Art.-No.	Light Color	Watt	Ø	CRI
XXXX.827.XX	warm white, 2700 K	0,5 W	35 lm	>80
XXXX.830.XX	warm white, 3000 K	0,5 W	35 lm	>80
XXXX.840.XX	neutral white, 4000 K	0,5 W	35 lm	>80
XXXX.850.XX	cool white, 5000 K	0,5 W	39 lm	>80
XXXX.099.XX	RGB	0,75 W	6 lm	-

Art.-No.	Cable Type	Length	Icon
XXXX.XXX.01	5 m PUR	←	House icon
XXXX.XXX.02	10 m PUR	←	House icon
XXXX.XXX.11	7 m Fbl	←	House icon

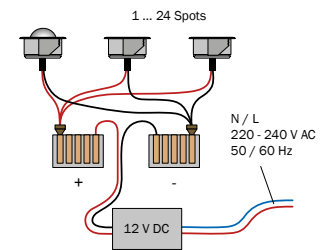

Zubehör • accessories • accessoires ▶ frog-dot 12 V

Art.-No.	Model	Beschreibung • description • description	Abmessungen • dimensions
90104	nt 12/6 do	Netzteil 12 V 6 W, IP 20 für innen, zum Einbau in UP-Dosen für max. 24 Spots Power supply 12 V 6 W, IP 20 for indoor use, installation in flush-mount boxes for a max. of 24 spots Source d'alimentation 12 V 6 W, IP 20 pour les espaces intérieurs, pour l'intégration aux prises de courant sous enduit pour un maximum de 24 spots	50 x 40,8 x 21,5 mm
90105	nt 12/6 od Set	Netzteil 12 V 6 W, IP 65 für außen, mit wassergeschützter Anschlussdose, für max. 24 Spots Power supply 12 V 6 W, IP 65 for outdoor use, with water protected junction box, for max. 24 spots Source d'alimentation 12 V 6 W, IP 65 pour les espaces extérieurs, pour une prise de courant étanche à l'eau pour un maximum de 24 spots	150 x 150 x 70 mm

Weiteres Zubehör ab Seite • additional accessories from page • autre accessoires à partir de la page ▶ 148



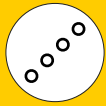

starlight-crystal Akzentlichtpunkt 14 mm, 12 V DC, mit Glas-Kristall

starlight-crystal accent light point 14 mm, 12 V DC, with glass crystal
 starlight-crystal accent de lumière 14 mm, 12 V DC, avec cristal de verre



- Akzentlichtpunkt mit Glas-Kristall, Einbautiefe nur 10 mm mit Montageklammer
- faszinierender sternförmiger Lichteffekt; ideal für die Kombination mit fiber-optic Sets
- Anschlusskabel, direkt mit dem Spot wasserdicht vergossen, für Installation im Innen- und Außenbereich
- hohe Lebensdauer, hohe Leuchtkraft, erschütterungsunempfindlich
- chlor- und solewasserbeständiges V4A Edelstahlgehäuse
- Temperaturbereich - 25°C bis + 50°C
- für RGB Modelle finden Sie RGB-Controller auf Seite 151

- accent lighting with glas crystal, assembly depth on 10 mm with mounting clip
- fascinating star shaped lighting effect; ideal for combining with fibre optic sets
- connecting cable moulded water-tight with spot, for interior and exterior installation,
- long life, excellent luminosity, resistant to vibration
- salt and chlorinated water resistant stainless steel 316 L housing
- operable temperature range - 25°C up to + 50°C
- for RGB models see RGB controller on page 151

- spot muni d'un cristal de verre, profondeur de montage de seulement 10 mm avec bride de montage
- effet lumineux fascinant en forme d'étoile; idéal en combinaison avec des jeux de fibres optiques
- câble de raccordement, directement moulé de manière étanche avec le spot, pour une installation à l'intérieur et l'extérieur,
- longue durée de vie, grande puissance lumineuse, insensible aux chocs
- boîtier en acier inoxydable V4A, résistant au chlore et à l'eau saline
- boîte gamme de température entre - 25°C et + 50°C
- pour les modèles RVB, voir Contrôleur RVB à la page 151

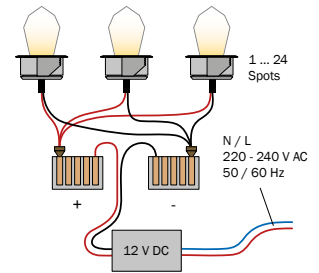
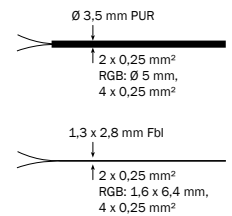
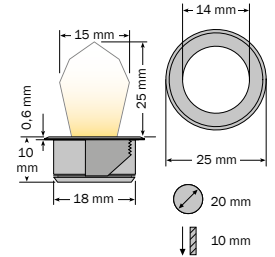

Art.-No.	Model		
starlight-crystal 12 V			
50916.XXX.XX	stl	V4A/316L	12 V DC

Art.-No.	Light Color	Watt	Ø	CRI
XXXX.827.XX	warm white, 2700 K	0,5 W	35 lm	>80
XXXX.830.XX	warm white, 3000 K	0,5 W	35 lm	>80
XXXX.840.XX	neutral white, 4000 K	0,5 W	35 lm	>80
XXXX.850.XX	cool white, 5000 K	0,5 W	39 lm	>80
XXXX.099.XX	RGB	0,75 W	6 lm	

Art.-No.	Cable Length
XXXX.XXX.01	5 m PUR
XXXX.XXX.02	10 m PUR
XXXX.XXX.11	7 m Fbl

Zubehör • accessories • accessoires ▶ starlight-crystal 12 V			
Art.-No.	Model	Beschreibung • description • description	Abmessungen • dimensions
90104	nt 12/6 do	Netzteil 12 V 6 W, IP 20 für innen, zum Einbau in UP-Dosen, für max. 24 Spots (0,25 W) / 12 Spots (0,5 W) Power supply 12 V 6 W, IP 20 for indoor use, installation in flush-mount boxes for a maximum of 24 spots (0,25 W) / 12 spots (0,5 W) Source d'alimentation 12 V 6 W, IP 20 pour les espaces intérieurs, pour l'intégration aux prises de courant sous enduit pour un maximum de 24 spots (0,25 W) / 12 spots (0,5 W)	50 x 40,8 x 21,5 mm
90105	nt 12/6 od Set	Netzteil 12 V 6 W, IP 65 für außen, mit wassergeschützter Anschlussdose, für max. 12 Spots mit 0,5 W Power supply 12 V 6 W, IP 65 for outdoor use, with water protected junction box, for a maximum of 12 spots with 0,5 W Source d'alimentation 12 V 6 W, IP 65 pour les espaces extérieurs, pour une prise de courant étanche à l'eau pour un maximum de 24 spots avec 0,5 W	150 x 150 x 70 mm

Weiteres Zubehör ab Seite • additional accessories from page • autre accessoires à partir de la page ▶ 148

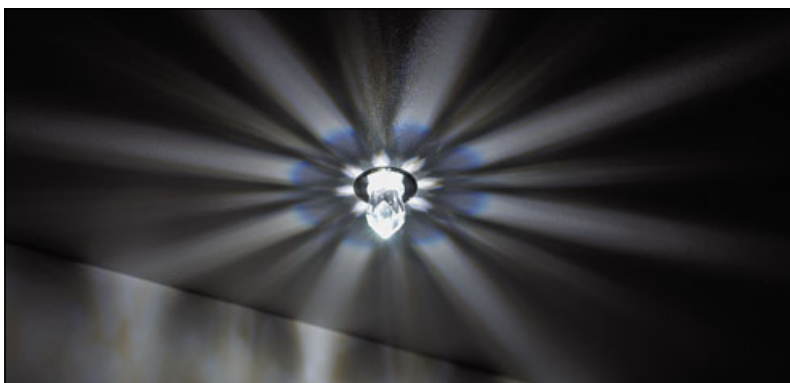

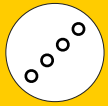

starlight fiber-optic, 230 V AC, 3 W

starlight fiber-optic, 230 V AC, 3 W

starlight fiber-optic, 230 V AC, 3 W



- Sternenhimmel mit 121 Lichtpunkten mit 1 mm Durchmesser; zum Aufbau dekorativer Sternformationen; ideal in Kombination mit starlight-crystal
- Lichtleitfasersystem mit LED Projektor 3 W und Lichtleitfaser-Bündel, 60 Fasern 2 m Länge, 61 Fasern 3 m Länge
- Set mit 12 V LED Projektor, Faserbündel und passendem 12 V Netzteil
- hohe Lebensdauer, hohe Leuchtkraft, erschütterungsunempfindlich
- Temperaturbereich Projektor - 25°C bis + 50°C



- star canopy with 121 light dots of 1 mm diameter; for creating decorative star constellations; ideal in combination with starlight-crystal
- fibre optic system with LED projector 3 W and fibre optic bundle, 60 fibres 2 m length, 61 fibres 3 m length
- Set with 12 V LED projector, fibre optic bundle and suitable 12 V power supply
- long life, excellent luminosity, resistant to vibration
- operable temperature range projector - 25°C up to + 50°C

- firmament comportant 121 points lumineux d'un diamètre de 1 mm; pour créer des formations d'étoiles décoratives; idéal en combinaison avec un starlight-crystal
- système de fibres optiques avec un projecteur LED 3 W et un faisceau de fibres optiques, 60 fibres d'une longueur de 2 m, 61 fibres d'une longueur de 3 m
- jeu avec projecteur 12 V LED, faisceau de fibres optiques et alimentation de 12 V appropriée
- longue durée de vie, grande puissance lumineuse, insensible aux chocs
- plage de température du projecteur entre - 25°C et + 50°C

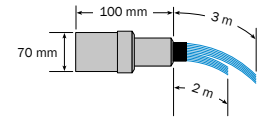

Art.-No.	Model	⚡	Watt	💡	∅	📶	🔌
starlight fiber-optic 230 V, 3 W • einfarbig • single color • unicolore							
51000.865	stl fo	230 V AC	3 W	<input type="checkbox"/> cool white, 6500 K	360 lm	121 x 1 mm	5 m Schuko



starlight fiber-optic



clarios fb, RGB



brilliance midi, ww, 6°



brilliance 6 W, 15°



mini-disc ww



Set-Produkte

Set products
Produits en kits

- Gartenbeleuchtung Made in Germany
- Praktische Komplettssets mit allen für den Betrieb erforderlichen Komponenten
- Verkaufsfördernde Verpackung, ideal für das Ladengeschäft
- Werbewirksames Verkaufsregal, mit Produktmustern in Funktion lieferbar

- Garden lighting made in Germany
- Functional complete sets with all components required for operation
- Sales promoting package, ideal for retail stores
- Promotionally effective shelf, available with product samples in operation

- L'éclairage du jardin fabriqué en Allemagne
- Des kits complets pratiques offrant toutes les pièces nécessaires au service
- Un emballage favorisant les ventes, idéal pour la vente dans un magasin
- Un étalage de vente d'un grand impact publicitaire livrable avec des échantillons, offrant des produits en fonctionnement



eco230, 6W, 1er Set
eco230, 6W, single set



Gartenstrahler Set mini + Erweiterungsset
Garden spotlight set mini + extension set



Einbauspot-Set mini + Erweiterungsset
Recessed spot set mini + extension set



Einbauspot-Set midi + Erweiterungsset
Recessed spot set midi + extension set



Akzentlichtpunkte 0,25 W outdoor, 5er Set
Accent light points 0,25 W outdoor, set of 5



Akzentlichtpunkte 0,25 W indoor, 5er Set
Accent light points 0,25 W indoor, set of 5



LED Lichtlinien Sets sl 3,5
LED linear lighting sets sl 3,5

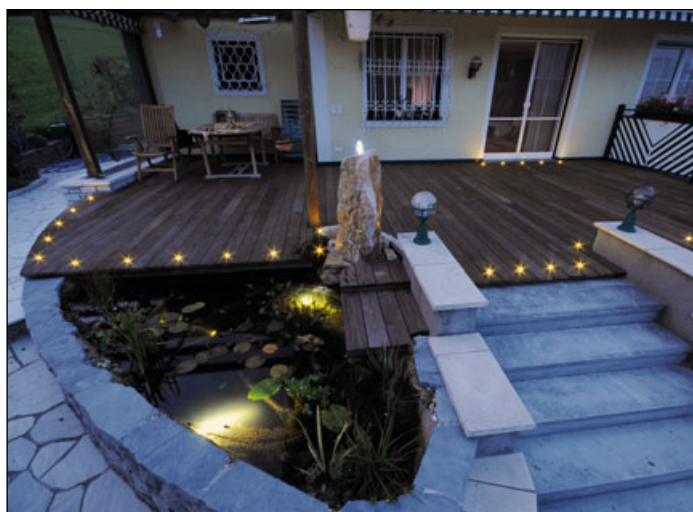
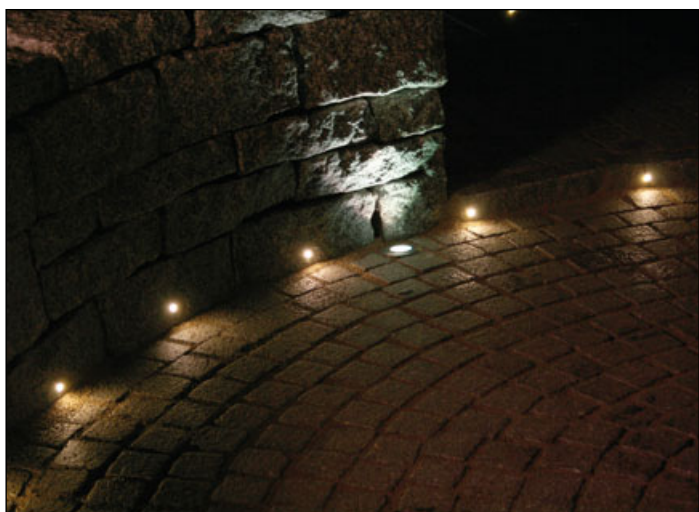



eco230 LED-Spot Komplettset 230 V, 6 W NEU

eco230 LED spot complete set 230 V, 6 W NEW

eco230 set complet avec le spot LED 230 V, 6 W NOUVEAU

effiziente LED Technik
mit hoher Lebensdauer
efficient LED technology
with long operating life
technologie LED efficace
avec une longue durée de vie

Montagebügel aus V4A Edelstahl - korrosions- und bruchsicher
Mounting bracket made from V4A stainless steel - corrosion-proof and non-breakable
Support de montage en acier inoxydable V4A - résistant à la corrosion et à la rupture



5 m Anschlusskabel
mit Netzstecker
5 m connection cable
with mains plug
Câble de raccordement de
5 m avec prise de courant

gedrehtes Aluminium
Gehäuse, silber eloxiert
turned aluminium housing,
silver anodized

eco230

230 V AC

plug & play

LED 6 W

warmweiß
warmwhite

2700 K

408 lm

IP 67

Die „Plug and Play“-Lösung der Extraklasse!

Der **eco230** sorgt für Atmosphäre und Sicherheit in Gärten, Wohn- und Geschäftsgebäuden, denn der 230 V LED-Strahler funktioniert ganz ohne externes Netzteil. Den **eco230** einfach an der gewünschten Stelle mit dem Montagebügel und dem Erdspeiß im Boden fixieren, Stecker in die Steckdose, fertig! Mit nur 6 W erzeugt die LED des **eco230** die bemerkenswerte Lichtleistung von über 400 Lumen.

Nachhaltigkeit und Umweltschutz beginnt mit Qualitätsprodukten:

Der **eco230** wird in Deutschland gefertigt, ist wasserdicht und besteht aus einem gedrehten, silber eloxierten Gehäuse. Montagebügel und Erdspeiß sind aus korrosions- und bruchsicherem Material. Die fest eingebaute Hochleistungs-LED besitzt eine Lebensdauer von über 40.000 Stunden.

The top-class „plug and play“-solution!

*The **eco230** offers a unique atmosphere as well as safety in gardens, residential and business buildings, for the 230 V LED spot operates completely without external power supply. Simply fix the **eco230** in the desired position using the mounting bracket and the ground spike, insert the plug into the socket, done! With only 6 W the LED of the **eco230** generates a remarkable light output of more than 400 lumen.*

Sustainability and environmental protection start with quality products:

*The **eco230** is manufactured in Germany, it is waterproof and features a turned, silver anodized housing. Mounting bracket and ground spike are made from corrosion-proof and non-breakable material. The integrated high-output LED offers a service life of more than 40,000 hours.*

La solution «plug and play» haut de gamme!

L'eco230 offre une atmosphère unique ainsi que la sécurité dans les jardins, les bâtiments résidentiels et commerciaux, car le spot LED 230 V fonctionne complètement sans alimentation externe. Fixez simplement l'eco230 dans la position souhaitée à l'aide du support de montage et de la pointe de terre, insérez la fiche dans la prise, c'est fait! Avec seulement 6 W, la LED de l'eco230 génère un rendement lumineux remarquable de plus de 400 lumens.

La durabilité et la protection de l'environnement commencent par des produits de qualité:

L'eco230 est fabriqué en Allemagne, il est étanche et dispose d'un boîtier tourné anodisé argent. Le support de montage et la pointe de terre sont fabriqués à partir d'un matériau résistant à la corrosion et incassable. La LED intégrée à haut rendement offre une durée de vie de plus de 40 000 heures.



eco230 LED-Spot Komplettsset 230 V, 6 W NEU

eco230 LED spot complete set 230 V, 6 W NEW

eco230 set complet avec le spot LED 230 V, 6 W NOUVEAU



- stilvoller, sehr kompakter Hochvolt LED Strahler mit 6 W Leistung; 408 lm
- zur effektvollen Beleuchtung von Bäumen, Pflanzen und Architektur
- steckerfertiges Komplettsset, mit LED Strahler, 5 m Zuleitung mit IP 44 Schuko-Stecker, Kunststoff-Erdspieß und Montagebügel
- direkter Anschluss an 230 V AC, ohne internes oder externes Netzteil; dimmbar (z.B. mit Eltako Universaldimmer EUD61NPN-UC)
- hervorragendes Thermomanagement für hohe Lebensdauer der LED
- Temperaturbereich - 25°C bis + 50°C

- stylish and very compact high-voltage LED sport with 6 W output power; up to 408 lm
- for effective lighting of trees, plants and architectural structures
- full set, with LED spotlight, 5 m cable with IP 44 shockproof plug, plastic peg and assembly bracket
- direct 230 V AC connection, without external power supply, dimmable (e.g. with Eltako universal dimmer EUD61NPN-UC)
- excellent thermal management for a very long LED life, with overheat protection
- operable temperature range - 25°C up to + 50°C

- spot LED à haut voltage très compact de style offrant une puissance de 6 W ; jusqu'à 408 lm
- permettant un éclairage plein d'effets d'arbres, de plantes et d'éléments d'architecture
- set complet avec le spot LED, la conduite d'alimentation de 5 m avec fiche à contact terre IP 44, piquet de sol en plastique et cornière de montage
- branchement direct au 230 V AC, sans source d'alimentation externe ; variable (p. ex. grâce au variateur universel Eltako EUD61NPN-UC)
- contrôle thermique excellent pour une très longue durée de vie des LED
- boîte gamme de température entre - 25°C et + 50°C

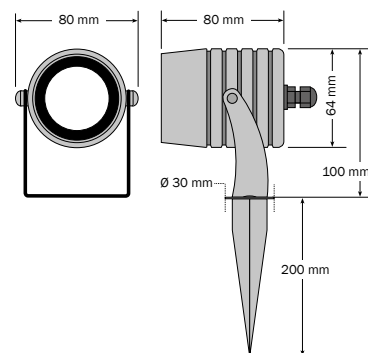

eco230 LED-Spot 230 V, 6 W ► Anschlussplan • wiring diagram • plan de câblage

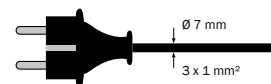
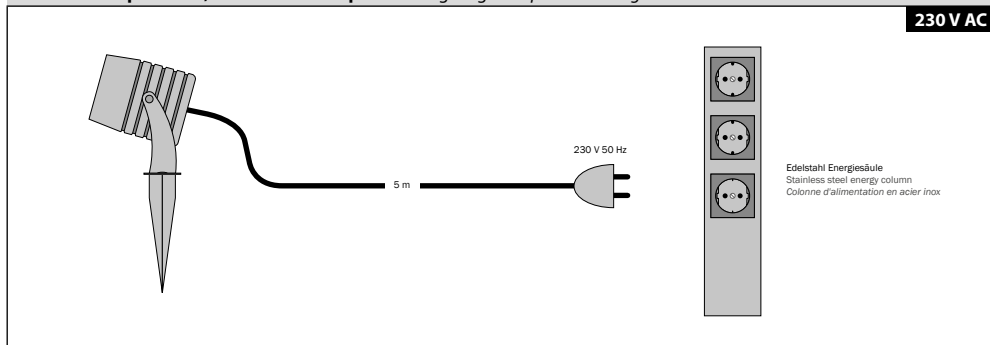

Anschlusskabel 5 m H05RN-F mit Schuko-Stecker IP 44
5 m connection cable H05RN-F with shockproof plug IP 44
Cable de connexion 5 m H05RN-F avec une fiche de sécurité IP 44

Art.-No.	Model	Material	Voltage	Power	Color	Beam	Light	CRI	Length
26001	eco230 Set	alu silver	230 V AC	6 W	warm-white, 2700 K	35°	408 lm	>80	5 m Schuko

Zubehör • accessories • accessoires ► eco 230 LED-Spot 230 V, 6 W

Art.-No.	Model	Beschreibung • description • description	Abmessungen • dimensions
94909	ENS 2	Edelstahl Energiesäule, mit 2 Schuko Steckdosen, IP 44 Stainless steel energy column, with 2 shockproof sockets, IP 44 Colonne d'alimentation en acier inox, avec 2 prises à contacts de protection, IP 44	300 mm x 82 mm x 70 mm
94910	ENS 3	Edelstahl Energiesäule, mit 3 Schuko Steckdosen, IP 44 Stainless steel energy column, with 3 shockproof sockets, IP 44 Colonne d'alimentation en acier inox, avec 3 prises à contacts de protection, IP 44	370 mm x 82 mm x 70 mm
94911	ENS EA	Erdanker für Energiesäulen, für die feste Verankerung im Boden Ground anchor for energy columns, for a solid anchoring to the ground Tire-fond pour colonnes d'alimentation, pour le bon ancrage au sol	295 x 100 x 160 mm

Weiteres Zubehör auf Seite • additional accessories on page • autre accessoires à la page ► 36





dot-spot

Made in Germany



Gartenstrahler-Set mini NEU

Garden spotlight set mini NEW

Ensemble de projecteurs de jardin mini NOUVEAU

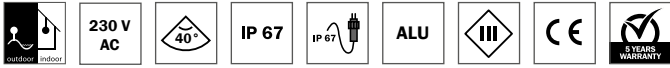

- kompakte LED Strahler 3 W, einzigartiges Design, Gehäuse Aluminium, silberfarben eloxiert
- mit THERMOPROTECT-System für hohe Lebensdauer der LED
- Basis Set: LED Strahler, mit Montagbügel und Erdspieß, 5 m Zuleitung mit Niedervoltstecker und 24 V Netzteil
- Erweiterungsset: LED Strahler, mit Montagbügel und Erdspieß, 5 m Zuleitung mit Niedervoltstecker und 2-fach Adapter, zur Erweiterung des Basis Sets
- ein Basis Set kann mit bis zu fünf Erweiterungssets ausgebaut werden
- Temperaturbereich - 25°C bis + 50°C, Schutzart IP 67

- compact 3 watt LED spotlight, unique design, aluminum housing, silver anodized
- with THERMOPROTECT system for a long LED service life
- basic set: LED spotlight, with mounting bracket and ground spike, 5-meter supply line with low-voltage plug and 24-volt power supply
- extension set: LED spotlight, with mounting bracket and ground spike, 5 m supply line with low-voltage plug and 2-way adapter, to expand the basic set
- a basic set can be expanded with up to five expansion sets
- temperature range - 25°C up to + 50°C, IP 67 protection class

- Spot LED 3 W compact, design unique, boîtier aluminium, coloris argenté, anodisé
- muni d'un système THERMOPROTECT pour une longue durée de vie des LED
- Jeu de base : Spot LED, comportant un étrier de montage et piquet de terre, câble d'alimentation de 5 m avec fiche basse tension et source d'alimentation 24 V
- Jeu d'élargissement : Spot LED, comportant un étrier de montage et piquet de terre, câble d'alimentation de 5 m avec fiche basse tension et adaptateur double, pour élargir le jeu de base
- un jeu de base peut être élargi avec un maximum de cinq jeux de base
- Plage de température - 25°C à + 50°C, type de protection IP 67



Basis Set 3 W • Basic set 3 W • Jeu de base 3 W



Erweiterungs Set 3 W • 3 watt extension set • Jeu d'élargissement 3 W

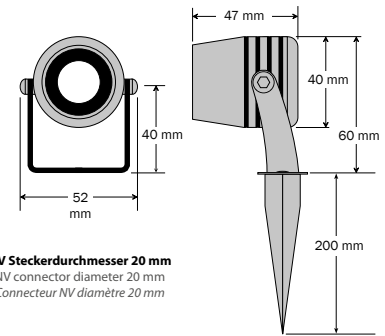

Art.-No.	Model	Material	Voltage	Watt	Light Color	Beam Angle	CRI	Length
Basis Set 3 W • Basic set 3 W • Basis Set 3 W								
25104	clm b1	alu silver	230 V AC / 24 V DC	3 W	warm-white, 2700 K	40°	>80	5 m
Erweiterungs Set 3 W • Extension set 3 W • Jeu d'élargissement 3 W								
25105	clm e1	alu silver	24 V DC	3 W	warm-white, 2700 K	40°	>80	5 m

Zubehör • accessories • accessoires ▶ clm SET

Art.-No.	Model	Beschreibung • description • description	Abmessungen • dimensions
92104	VLK 2 DC	Verlängerungskabel 2 m, IP 67 • Connecting cable 2 m, IP 67 • Câble de raccordement 2 m, IP 67	2 m
92105	VLK 5 DC	Verlängerungskabel 5 m, IP 67 • Connecting cable 5 m, IP 67 • Câble de raccordement 5 m, IP 67	5 m
90331	NT 20 DC	Netzteil 20 W, IP 44 Power supply 20 W, IP 44 Bloc d'alimentation 20 W, IP 44	170 x 50 x 40 mm
94406	KV 2 DC	2-Fach Verteiler, IP 67 2-way distributor, IP 67 Distributeur 2 voies, IP 67	90 x 40 x 25 mm
94407	KV 3 DC	3-Fach Verteiler, IP 67 3-way distributor, IP 67 Distributeur 3 voies, IP 67	100 x 60 x 20 mm
94408	BS DC	Verschlusskappe für offene Buchsen Cap for open sockets Casquette pour prises ouvertes	
94409	VTK	4-fach Verteilerstrang • 4-way distribution line • Ligne de distribution à 4 voies	4 x 1,5 m



Einbauspot-Set mini NEU

Recessed spot set mini NEW

Ensemble de spots encastrés mini NOUVEAU



- kompakter LED Einbaustrahler 1 W,
- hochwertige Marken LED-Technik für hohe Lebensdauer
- diffuses Glas, perfekt als Wege- und Markierungsleuchte.
- zur Montage in Boden, Wand und Decke, auch unter Wasser
- V4A Edelstahl Gehäuse mit gehärteter Glasscheibe und Montageklammer
- Basis Set: LED Einbaustrahler, 5m Zuleitung mit Niedervoltstecker und 24 V Netzteil
- Erweiterungsset: LED Einbaustrahler mit 5m Zuleitung mit Niedervoltstecker und 2-fach Adapter
- ein Basis Set kann mit bis zu 15 Erweiterungssets ausgebaut werden
- Temperaturbereich - 25 °C bis + 50 °C, Schutzart IP 68

- compact LED recessed spotlight 1 W,
- high quality branded LED technology for a long service life
- diffuse glass, perfect as a path and marker light.
- for installation in the floor, wall and ceiling, even under water
- V4A stainless steel housing with hardened glass pane and mounting bracket
- Basic set: LED recessed spotlight, 5m lead with low-voltage plug and 24 V power supply
- Extension set: LED recessed spotlight with 5m lead with low-voltage plug and 2-way adapter
- a basic set can be expanded with up to 15 extension sets
- Temperature range - 25 °C to + 50 °C, protection class IP 68

- spot encastrable LED compact 1 W,
- technologie LED de marque de haute qualité pour une longue durée de vie
- verre diffus, parfait comme chemin et feu de gabarit.
- pour installation au sol, au mur et au plafond, même sous l'eau
- Boîtier en acier inoxydable V4A avec vitre en verre trempé et support de montage
- Kit de base: spot encastrable LED, 5m de plomb avec prise basse tension et alimentation 24 V
- Kit d'extension: spot LED encastrable avec câble de 5 m avec prise basse tension et adaptateur 2 voies
- un ensemble de base peut être étendu avec jusqu'à 15 ensembles d'extension
- Plage de température - 25 °C à + 50 °C, classe de protection IP 68



Basis Set 1 W • Basic set 1 W • Jeu de base 1 W



Erweiterungs Set 1 W • 1 watt extension set • Jeu d'élargissement 1 W

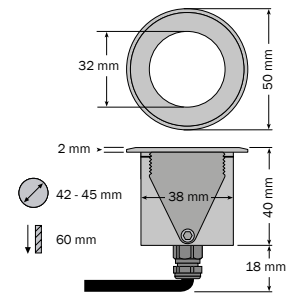

NV Steckerdurchmesser 20 mm
NV connector diameter 20 mm
Connecteur NV diamètre 20 mm



Art.-No.	Model			Watt		∅		CRI	
Basis Set 1 W • Basic set 1 W • Jeu de base 1 W									
25106	bm b1	V4A/316L	230 V AC / 24 V DC	1 W	☐ warm-white, 2700 K	40 lm	diffus	>90	5 m
Erweiterungs Set 1 W • Extension set 1 W • Jeu d'élargissement 1 W									
25107	bm e1	V4A/316L	24 V DC	1 W	☐ warm-white, 2700 K	40 lm	diffus	>90	5 m

Zubehör • accessories • accessoires ▶ bm SET

	Art.-No.	Model	Beschreibung • description • description	Abmessungen • dimensions
	92104	VLK 2 DC	Verlängerungskabel 2 m, IP 67 • Connecting cable 2 m, IP 67 • Câble de raccordement 2 m, IP 67	2 m
	92105	VLK 5 DC	Verlängerungskabel 5 m, IP 67 • Connecting cable 5 m, IP 67 • Câble de raccordement 5 m, IP 67	5 m
	90331	NT 20 DC	Netzteil 20 W, IP 44 Power supply 20 W, IP 44 Bloc d'alimentation 20 W, IP 44	170 x 50 x 40 mm
	94406	KV 2 DC	2-Fach Verteiler, IP 67 2-way distributor, IP 67 Distributeur 2 voies, IP 67	90 x 40 x 25 mm
	94407	KV 3 DC	3-Fach Verteiler, IP 67 3-way distributor, IP 67 Distributeur 3 voies, IP 67	100 x 60 x 20 mm
	94302	EBH 44/83	Kunststoff Einbauhülse Plastic installation sleeve Manchon d'installation en plastique	
	94408	BS DC	Verschlusskappe für offene Buchsen Cap for open sockets Casquette pour prises ouvertes	



Einbauspot-Set midi NEU

Recessed spot set midi NEW

Ensemble de spots encastrés midi NOUVEAU



- LED Einbauleuchte mit 3 W Power LED, Abstrahlwinkel 40°, ideal zur Beleuchtung von Pflanzen und Architektur oder als Streiflicht an Mauer und Boden; Montage in Boden, Wand und Decke
- kompakter LED Einbaustrahler 3W,
- hochwertige Marken LED-Technik für hohe Lebensdauer
- zur Montage in Boden, Wand und Decke, auch unter Wasser
- V4A Edelstahl Gehäuse mit gehärteter Glasscheibe und Montageklammer
- Basis Set: LED Einbaustrahler, 5m Zuleitung mit Niedervoltstecker und 24 V Netzteil
- Erweiterungsset: LED Einbaustrahler mit 5m Zuleitung mit Niedervoltstecker und 2-fach Adapter
- ein Basis Set kann mit bis zu 5 Erweiterungssets ausgebaut werden
- Temperaturbereich - 25 °C bis + 50 °C, Schutzart IP 68

- LED recessed luminaire with 3 W power LED, beam angle 40 °, ideal for illuminating plants and architecture or as grazing light on walls and floors; Installation in floor, wall and ceiling
- compact LED recessed spotlight 3W,
- high quality branded LED technology for a long service life
- for installation in the floor, wall and ceiling, even under water
- V4A stainless steel housing with hardened glass pane and mounting bracket
- Basic set: LED recessed spotlight, 5m lead with low-voltage plug and 24 V power supply
- Extension set: LED recessed spotlight with 5m lead with low-voltage plug and 2-way adapter
- a basic set can be expanded with up to 5 extension sets
- Temperature range - 25 °C to + 50 °C, protection class IP 68

- Luminaire encastré LED avec LED de puissance 3 W, angle de faisceau 40 °, idéal pour l'éclairage des plantes et l'architecture ou comme lumière rasante sur les murs et les sols; Installation au sol, au mur et au plafond
- spot encastrable LED compact 3W,
- technologie LED de marque de haute qualité pour une longue durée de vie
- pour installation au sol, au mur et au plafond, même sous l'eau
- Boîtier en acier inoxydable V4A avec vitre en verre trempé et support de montage
- Kit de base: spot LED encastrable, cordon 5m avec prise basse tension et alimentation 24 V
- Kit d'extension: spot LED encastrable avec câble de 5 m avec prise basse tension et adaptateur 2 voies
- un ensemble de base peut être étendu avec jusqu'à 5 ensembles d'extension
- Plage de température - 25 °C à + 50 °C, classe de protection IP 68



Basis Set 3 W • Basic set 3 W • Jeu de base 3 W



Erweiterungs Set 3 W • 3 watt extension set • Jeu d'élargissement 3 W

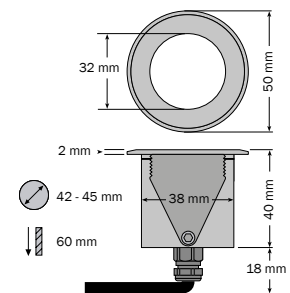

NV Steckerdurchmesser 20 mm
NV connector diameter 20 mm
Connecteur NV diamètre 20 mm

Art.-No.	Model			Watt		Φ		CRI	
Basis Set 3 W • Basic set 3 W • Jeu de base 3 W									
25108	bmd b1	V4A/316L	230 V AC / 24 V DC	3 W	☐ warm-white, 2700 K	207 lm	40°	>80	5 m
Erweiterungs Set 3 W • Extension set 3 W • Jeu d'élargissement 3 W									
25109	bmd e1	V4A/316L	24 V DC	3 W	☐ warm-white, 2700 K	207 lm	40°	>80	5 m

Zubehör • accessories • accessoires ▶ bmd SET				
	Art.-No.	Model	Beschreibung • description • description	Abmessungen • dimensions
	92104	VLK 2 DC	Verlängerungskabel 2 m, IP 67 • Connecting cable 2 m, IP 67 • Câble de raccordement 2 m, IP 67	2 m
	92105	VLK 5 DC	Verlängerungskabel 5 m, IP 67 • Connecting cable 5 m, IP 67 • Câble de raccordement 5 m, IP 67	5 m
	90331	NT 20 DC	Netzteil 20 W, IP 44 Power supply 20 W, IP 44 Bloc d'alimentation 20 W, IP 44	170 x 50 x 40 mm
	94406	KV 2 DC	2-Fach Verteiler, IP 67 2-way distributor, IP 67 Distributeur 2 voies, IP 67	90 x 40 x 25 mm
	94407	KV 3 DC	3-Fach Verteiler, IP 67 3-way distributor, IP 67 Distributeur 3 voies, IP 67	100 x 60 x 20 mm
	94302	EBH 44/83	Kunststoff Einbauhülse Plastic installation sleeve Manchon d'installation en plastique	
	94408	BS DC	Verschlusskappe für offene Buchsen Cap for open sockets Casquette pour prises ouvertes	



colorgarden Akzentlichtpunkt 5er Komplettsset 230 V / 12 V, 0,25 W outdoor

colorgarden complete set of 5 accent light points 230 V / 12 V, 0,25 W for outdoor use

colorgarden kit complet à 5 pièces avec les spots d'éclairage indirect 230 V / 12 V, 0,25 W pour l'extérieur



- 14 mm Akzentlichtpunkte, Einbautiefe nur 10 mm mit Montageklammer; zur Akzentuierung von Terrassen, Wegen, Treppen, Teichen uvm.
- mikrobenbeständiges PUR Anschlusskabel Durchmesser 3,4 mm, direkt mit dem Spot wasserdicht vergossen, für Installation im Außenbereich
- Komplettsset, bestehend aus 5 Akzentlichtpunkten, mit Outdoor-Netzteil
- hohe Lebensdauer, erschütterungsunempfindlich
- chlor- und solewasserbeständiges V4A Edelstahlgehäuse
- Temperaturbereich - 25°C bis + 50°C
- kleine, elegante Bauform, tagsüber unauffällig, abends faszinierender, blendfreier Lichteffekt

- 14 mm accent light points, installation depth only 10 mm with mounting clamp; for accentuating terraces, ways, staircases, ponds and many more
- microbe-resistant PUR connection cable diameter 3.4 mm, directly grouted with the spot, waterproof, for outdoor installation
- complete set, consisting of 5 accent light points, with outdoor power supply
- long service life, insensitive to vibration
- chlorine and brine-resistant 316L stainless steel housing
- operable temperature range from - 25°C to + 50°C
- small, elegant design, unobtrusive during the day, fascinating and glare-free light effect in the evening

- spot d'éclairage indirect 14 mm, profondeur d'intégration seulement 10 mm, pince de montage fournie; pour valoriser les terrasses, les chemins, les escaliers, les étangs, etc.
- comprenant un câble de raccordement PUR résistant aux microbes, diamètre 3,4 mm, moulé de manière étanche directement avec le spot, pour une installation à l'extérieur
- kit complet, composé de 5 spots d'éclairage indirect, avec un bloc d'alimentation pour l'extérieur
- longue durée de vie, résistant aux vibrations
- résistant au chlore et à l'eau salée, boîtier en inox V4A
- plage de température - 25°C à + 50°C
- petite forme de construction élégante, discrète la journée, le soir, un effet de lumière fascinant sans éblouissement

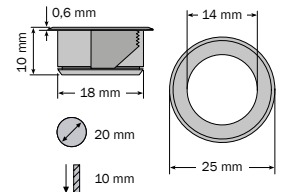

Art.-No.	Model			Watt		Ø	CRI		Design	
colorgarden Akzentlichtpunkte outdoor 230 V, 5 x 0,25 W • colorgarden outdoor accent light points 230 V, 5 x 0,25 W • colorgarden spots d'éclairage indirect 230 V, 5 x 0,25 W pour l'extérieur										
25405	md s5 od	V4A / 316L	230 V AC	5 x 0,25 W	warm white, 2700 K ¹	14 lm	>80	120° diffuse	○	5 m

¹ ggf. Farbabweichung zu den Standardprodukten • possible colour deviation from the standard products • variations de couleurs par rapport aux produits standards possibles



Akzentlichtpunkt 5er Set Anschlussplan outdoor
Accent light point set of 5 wiring diagram outdoor
Plan de câblage de lot de 5 pour l'extérieur

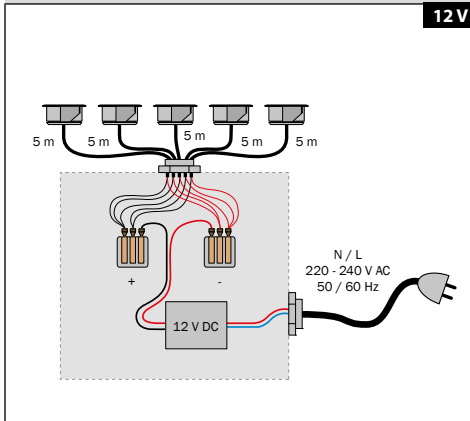



colorgarden Akzentlichtpunkt 5er Komplettsset 230 V / 12 V, 0,25 W indoor

colorgarden complete set of 5 accent light points 230 V / 12 V, 0,25 W for indoor use

colorgarden kit complet à 5 pièces avec les spots d'éclairage indirect 230 V / 12 V, 0,25 W pour l'intérieur



- 14 mm Akzentlichtpunkte, Einbautiefe nur 10 mm mit Montageklammer; zur Akzentuierung von Parkett/ Laminat-Böden oder gefliesten Flächen in Bad, Dusche, Flur, Küche und Wohnbereich
- extrem dünne Zwillingsslitze 1,4 mm x 2,6 mm, für Montage in Boden, Wand und Verkleidungen im Innenbereich
- Komplettsset, bestehend aus 5 Akzentlichtpunkten, mit Indoor-Netzteil zur Montage in Unterputz Dosen
- hohe Lebensdauer, erschütterungsunempfindlich
- chlor- und solewasserbeständiges V4A Edelstahlgehäuse
- Temperaturbereich - 25°C bis + 50°C
- kleine, elegante Bauform, tagsüber unauffällig, abends blendfreier, faszinierender Lichteffekt



- 14 mm accent light points, installation depth only 10 mm with mounting clamp; for accentuating parquet/laminate floors or tiled surfaces in the bathroom, shower, hallway, kitchen and living area
- extremely thin twin strand 1.4 mm x 2.6 mm, for indoor installation in floors, walls and claddings
- complete set, consisting of 5 accent light points, with indoor power supply for installation in flush-mount boxes
- long service life, insensitive to vibration
- chlorine and brine-resistant 316L stainless steel housing
- operable temperature range from - 25°C to + 50°C
- small, elegant design, unobtrusive during the day, glare-free and fascinating light effect in the evening

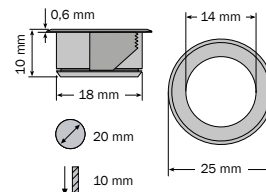

- spot d'éclairage indirect 14 mm, profondeur d'intégration seulement 10 mm, pince de montage fournie; pour la valorisation de sols au parquet / parquet laminé ou les surfaces carrelées dans la salle de bain, la douche, le corridor, la cuisine et l'espace d'habitation
- un cordon double extrêmement mince 1,4 mm x 2,6 mm, pour le montage au sol, au mur et aux revêtements à l'intérieur
- kit complet, composé de 5 spots d'éclairage indirect, comprenant un bloc d'alimentation intérieur pour le montage dans des boîtes d'encastrement
- longue durée de vie, résistant aux vibrations
- résistant au chlore et à l'eau salée, boîtier en inox V4A
- plage de température - 25°C à + 50°C
- petite forme de construction élégante, discrète la journée, le soir, un effet de lumière fascinant sans éblouissement

Art.-No.	Model		⚡	Watt	💡	∅	CRI	📐	Design	📏
colorgarden Akzentlichtpunkte indoor 230 V, 5 x 0,25 W • colorgarden indoor accent light points 230 V, 5 x 0,25 W • colorgarden spots d'éclairage indirect 230 V, 5 x 0,25 W pour l'intérieur										
25415	md s5 id	V4A / 316L	230 V AC	5 x 0,25 W	☐ warm white, 2700 K ¹	14 lm	>80	120° diffuse	○	7 m ←

¹ ggf. Farbabweichung zu den Standardprodukten • possible colour deviation from the standard products • variations de couleurs par rapport aux produits standards possibles



Akzentlichtpunkt 5er Set Anschlussplan indoor Accent light point set of 5 wiring diagram indoor Plan de câblage de lot de 5 pour l'intérieur

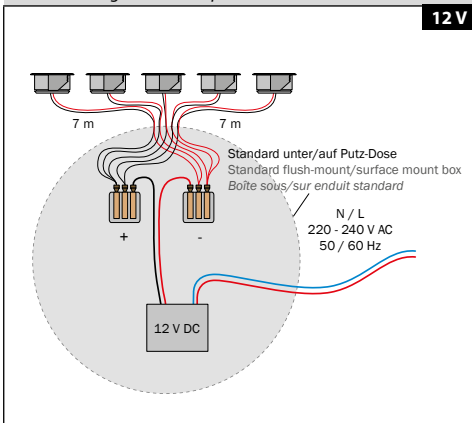



LED Lichtlinien Sets sl 3,5

LED linear lighting sets sl 3,5

Jeux de lignes de lumière LED sl 3,5



- elegante, sehr schmale Lichtlinie, nur 3,5 mm breit, 4,8 W/m
- stilvolle Lichtakzente für Bad, Küche und Böden
- für den Flieseneinbau in Boden und Wand, auch im Nassbereich
- praktische Komplett-Sets, mit 3 x 30 cm und 3 x 60 cm Lichtleisten mit Netzteil, abgestimmt auf marktübliche Fliesengrößen
- sehr hohe Lebensdauer durch geringe Bestromung

- elegant very slim light line, only 3.5 mm in width, 4.8 W/m
- stylish light accents for bathrooms, kitchens and floors
- for tile installation in the floor and the wall, also in wet areas
- useful complete sets, with 3 x 30 cm and 3 x 60 cm light bars with power supply, in line with normal tile dimensions available on the market
- very long service life due to low voltage

- ligne de lumière élégante et très étroite, largeur seulement 3,5 mm, 4,8 W/m
- points de lumière de style pour la salle de bains, la cuisine et les sols
- pour l'encastrement dans des carrelages au sol et au mur, même dans les espaces humides
- Jeux complets pratiques comprenant des réglettes d'éclairage de 3 x 30 cm et de 3 x 60 m avec une source d'alimentation, adaptées aux dimensions de carreaux du marché
- très longue durée de vie grâce à une alimentation électrique très faible

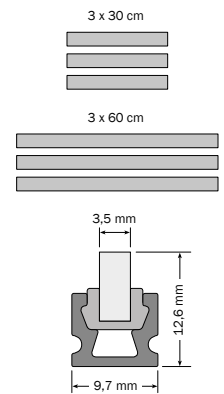
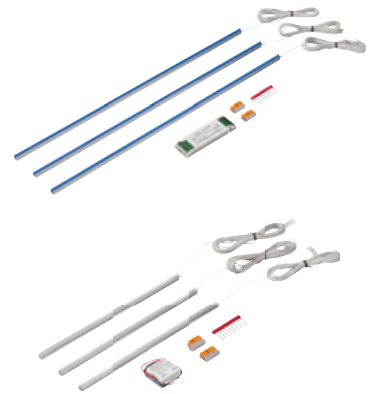

1	dauerelastische Fuge permanently elastic joint Joint d'étanchéité à élasticité permanente	5	Aluminiumprofil aluminium profile profil en aluminium
2	Lichtleiter light conductor conduit de lumière	6	PU-Kleber PU glue colle PU
3	Silikonprofil silicone profile profil en silicone	7	Fliesenkleber tile glue colle pour carrelage
4	Fliese tile carrelage	8	Boden/Wand floor/wall sol/mur

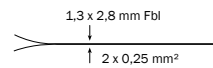
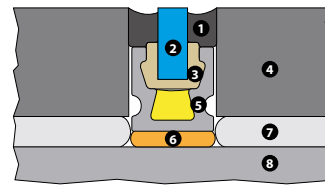

Art.-No.	Model		⚡	Watt	☀️	∅	CRI
LED Lichtlinien Sets sl 3,5 • LED linear lighting sets sl 3,5 • Jeux de lignes de lumière LED sl 3,5							
65030.827.00	sl 3,5 Set mit 3 x LED-Linie 300 mm, jeweils konfektioniert mit Zwillingslitzen-Verbindungskabel 7 m, inkl. Netzteil sl 3,5 set with 3 x LED line 300 mm, each assembled with connection cable 7 m twin strand, incl. power supply	Alu	230 V AC	4,3 W	☐ warm white, 2700 K	12,6 lm	>80
65030.002.00	sl 3,5 set avec 3 x lignes des lumières 300 mm, chacun assemblé avec câble de raccordement 7 m double brin, incl. source de d'alimentation	Alu	230 V AC	4,3 W	■ blue, 470 nm	2,5 lm/m	
65060.827.00	sl 3,5 Set mit 3 x LED-Linie 600 mm, jeweils konfektioniert mit Zwillingslitzen-Verbindungskabel 7 m, inkl. Netzteil sl 3,5 set with 3 x LED line 600 mm, each assembled with connection cable 7 m twin strand, incl. power supply	Alu	230 V AC	8,64 W	☐ warm white, 2700 K	25,2 lm	>80
65060.002.00	sl 3,5 set avec 3 x lignes des lumières 600 mm, chacun assemblé avec câble de raccordement 7 m double brin, incl. source de d'alimentation	Alu	230 V AC	8,64 W	■ blue, 470 nm	5 lm	





LGT Bank Genf, Glas Fassadenelemente mit slimlux 19 F
LGT Bank Geneva, glass facade elements with slimlux 19 F
LGT Banque de Genève, éléments en verre de la façade avec du slimlux 19 F



Lichtleiste slimlux 20 R
Linear lighting slimlux 20 R
Ligne de lumière slimlux 20 R





LED Lichtlinien, allgemeine Info

LED Linear Lighting, general information
Lignes lumineuses LED, Informations générales

slimlux Lichtlinien bieten eine Vielzahl von Gestaltungsmöglichkeiten im Innen- und Außenbereich.

slimlux linear lighting support a variety of design options in interior and exterior applications.

Les lignes lumineuses slimlux offrent une multitude de possibilités quant à la conception de l'éclairage dans des locaux intérieurs ou extérieurs.

Bei dot-spot werden alle Lichtlinien auf Wunsch individuell auf Maß gefertigt. Die LED Bänder sind dabei optimal auf die jeweiligen Profile abgestimmt, dadurch entsteht für jede Einbausituation eine perfekte Lichtakzentuierung. Bei den slimlux Lichtlinien kommen nur hochwertige LED Bänder mit Marken LEDs zum Einsatz. So können wir für eine hohe Produktqualität und lange Lebensdauer garantieren.

dot-spot custom manufactures all linear lighting to suit your dimensional specifications upon request. The LED stripes are perfectly matched to the specific profiles, this ensures perfectly accentuated lighting for any installation scenario. Only high-quality LED stripes with brand LEDs are used in the slimlux line lights. In this way, we can guarantee a high product quality and a long service life.

Chez dot-spot, toutes les lignes lumineuses sont fabriquées sur mesure à la demande. Les bandes LED sont alors parfaitement adaptées aux différents profils, il est ainsi possible de créer une excellente mise en scène lumineuse pour chaque emplacement. Seules des bandes LED de qualité munies de LED de marque sont utilisées pour les lignes de lumière slimlux. Ceci nous permet de garantir une grande qualité des produits ainsi qu'une longue durée de vie.



Auf den folgenden Seiten finden Sie eine kleine Auswahl von LED Profilen für die meisten Anwendungen. Die Aluminiumprofile sind natur-eloxiert und mit UV-beständiger, bruchsicherer Polycarbonatabdeckung ausgestattet. Weitere Profile und LED Bänder sind auf Anfrage lieferbar. Gerne konzipieren wir mit Ihnen auch individuelle Lichtinstallationen.

On the following pages, you will find a small selection of LED profiles for most applications. The aluminum profiles are anodized and equipped with an UV-resistant and breakproof polycarbonate cover. Further profiles and LED strips are available upon request. We will also gladly design customized lighting installations together with you.

Sur les pages suivantes, vous trouverez une sélection restreinte de profils LED convenant à la plupart des applications. Les profils en aluminium sont anodisés naturellement et présentent un recouvrement en polycarbonate incassable et résistant aux UV. D'autres profils et bandes LED sont disponibles sur demande. Nous serons heureux de concevoir avec vous également des installations d'éclairage personnalisées.

Die montagefertig konfektionierten slimlux Lichtlinien können wahlweise mit offenem Kabel zum Anschluss an eine Kabeldose oder mit Steckeranschluss geliefert werden. Bei der Konfektionierung mit Steckeranschluss können die Versorgungskabel vorab verlegt werden. Die slimlux Lichtleisten werden dann am Ende montiert und an die Zuleitungen bequem angesteckt.

The ready-to-use slimlux line lights are available either with an open cable for cable box connection or with a plug connector. In case of an assembly with plug connector, the supply cables can be laid in advance. Then, the slimlux light bars are installed in the end and connected with the supply lines.

La confection des lignes de lumière slimlux prête au montage est disponible au choix avec un câble ouvert permettant le branchement à une boîte de câbles ou avec un branchement à fiche. Dans le cas d'une confection avec un branchement par fiche, il est possible de poser les câbles d'alimentation au préalable. Ensuite, les réglettes d'éclairage slimlux sont montées à la fin et enfichées confortablement dans les câbles d'alimentation.

Anschlussplan RGB mit fc funk • RGB wiring diagram with fc funk • plan de câblage RGB avec fc funk

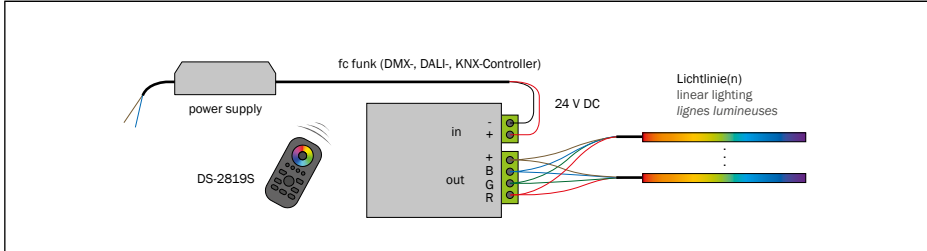

Lichtlinie mit Standard Kabelanschluss • linear lighting with cable connection • ligne lumineuse avec câble

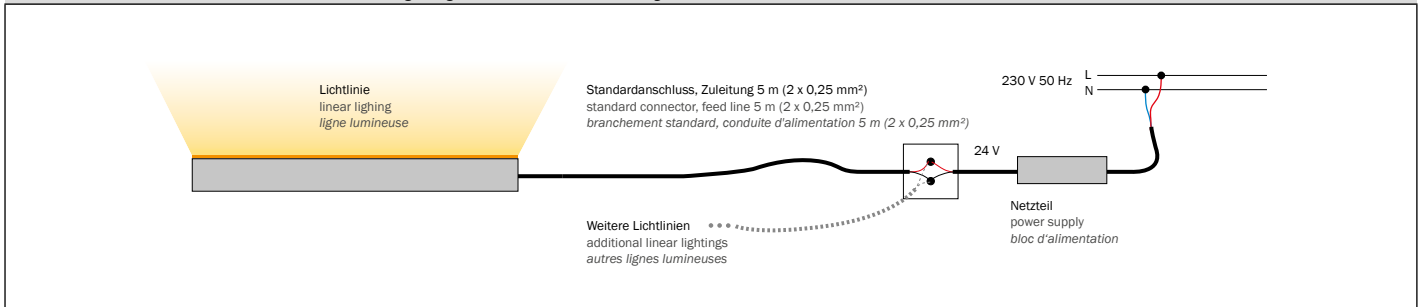

Optional, Lichtlinie mit Steckeranschluss • optionally, linear lighting with plug connector • en option, ligne lumineuse avec branchement de prise

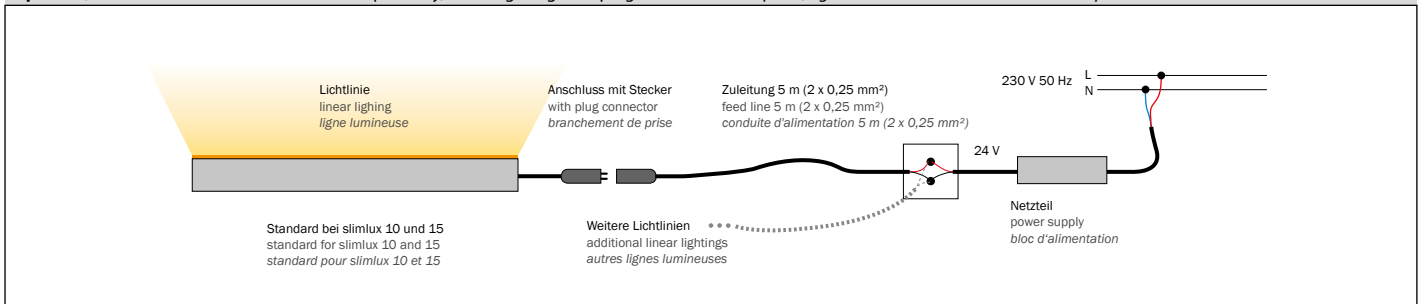



LED Lichtvouten, Trockenbau Formteile

LED lighting cove, dry construction molding
Voûte de lumière, pièce façonnée

Um ein harmonisches Lichtbild zu erhalten, ist es wichtig, dass die Lichtvoute entsprechend ausgestaltet wird. Da hier oftmals zwei Gewerke involviert sind, der Trockenbauer und der Elektriker, ist eine gewissenhafte Planung und die Abstimmung im Vorfeld sehr wichtig.

- Fällt das Licht über scharfe Kanten, zeichnet sich ein deutlicher Schatten an Decke oder Wand ab. Nach dem Anstrich der Voutenkante zeichnen sich eventuelle Tropfnasen deutlich als Unregelmäßigkeit im Schattenwurf ab.
- Werden die Voutenkanten auf der Baustelle ausgebildet, ist das oft sehr zeitaufwändig
- Oft werden die LED Bänder ohne Aluminium Profil in die Voute geklebt, dadurch ist es schwierig, die Bänder exakt gerade zu verlegen, auch diese Unregelmäßigkeit wird am Leuchtbild sichtbar
- Das fehlende Aluminiumprofil führt oft zu einer unzureichenden Kühlung der LED's dadurch verkürzt sich die Lebensdauer der Stripes.

In umfangreichen Versuchen und Tests haben wir die optimale Ausgestaltung einer Lichtvoute entwickelt. Dadurch wird sowohl ein optimales Leuchtbild als auch ein rationeller und kostengünstiger Aufbau der Lichtvoute erreicht.

To obtain a harmonic illumination pattern, it is important to design the lighting cove correspondingly. Since in this case often two disciplines are involved, namely dry masonry and electricians, it is very important to plan and coordinate the project in advance.

- If the light crosses sharp edges, there is a clear shadow on the ceiling or the wall. After painting the edge of the light cove, possible drops of color might clearly appear as shadow irregularity.
- If the light cove edges are created at the construction site that might often take a lot of time
- The LED stripes are often glued into the cove without using aluminum profiles, this makes it difficult to lay the stripes exactly straight which can also be seen in the irregular illumination pattern
- The missing aluminum profile often leads to an insufficient cooling of the LEDs which reduces the stripe's service life.

In extensive trials and tests we have developed the optimal design of a lighting cove. This guarantees an optimal illumination pattern as well as an efficient and convenient realization of the lighting cove.

Afin d'obtenir un résultat d'éclairage harmonique, il est important que la voûte de lumière soit conçue en conséquence. Étant donné que ce travail implique souvent deux corps de métier, le plâtrier-plaquiste et l'électricien, une planification scrupuleuse et une coordination au préalable sont très importantes.

- Lorsque la lumière passe par des arêtes coupantes, une ombre se dessine nettement sur le plafond ou le mur. Après la peinture du bord de la voûte, se dessinent éventuellement des rebords d'égouttement en tant que nette irrégularité dans la projection de l'ombre.
- Lorsque les bords des voûtes sont formés sur le chantier, ceci prend souvent beaucoup de temps
- Souvent, les bandes LED sont collées dans la voûte sans profil en aluminium et par conséquent, il est difficile de poser les bandes de manière bien droite, ce défaut d'homogénéité sera, lui aussi, visible sur le résultat d'éclairage.
- Le défaut du profil en aluminium entraîne souvent un refroidissement insuffisant du LED, raccourcissant ainsi la durée de vie des bandes.

Nous avons développé la conception optimale d'une voûte de lumière en réalisant de nombreux essais et tests. Ainsi, nous avons obtenu à la fois un résultat d'éclairage optimum tout comme une structure rationnelle et économique de la voûte de lumière.

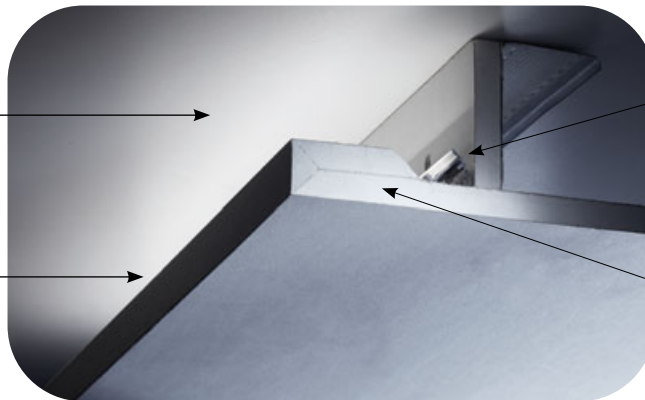

optimaler Lichtaustritt, ohne scharfe Kanten
optimum light-emitting surface, without sharp edges
Sortie de lumière optimale, sans arêtes coupantes

Vorderkante als Trockenbau Formteil für saubere Kanten, die nicht nachbehandelt werden müssen
Front edge as dry-construction molding for smooth edges that do not require any follow-up treatment
Bord avant en tant que pièce façonnée pour obtenir des arêtes précises ne nécessitant aucune correction du traitement

LED Band im Profil für optimale Kühlung mechanischem Schutz
LED stripe inside the profile for optimal cooling and mechanical protection
Bande LED dans le profil pour un refroidissement optimum, munie d'une protection mécanique

Rationeller und kostengünstiger Aufbau mit vorgefertigten Trockenbau Formteilen
Efficient and convenient realization with prefabricated dry-construction moldings
Structure rationnelle et économique grâce aux pièces façonnées préfabriquées pour la construction à sec

Trockenbau Formteile bieten sich auch an, wenn slimlux Lichtleisten in Wand und Decke bündig integriert werden sollen. Hierdurch ergeben sich völlig neue Designaspekte für die Allgemeinbeleuchtung.

Dry-construction moldings are also suitable for that case of integrating light bars flush inside a wall or a ceiling. This yields completely new design aspects for general lighting.

Les pièces façonnées pour la construction à sec sont également la solution de choix lorsqu'il faut intégrer de manière affleurante les réglottes d'éclairage au mur et au plafond. Cette solution offre des aspects de design absolument nouveaux pour l'éclairage général.



Bezugsquelle Trockenbau Formteile:
Supply source dry construction moldings:
Source d'approvisionnement pièces façonnées pour la construction à sec :

M.A.S.
Moderne Ausbau Systeme GmbH
Industriestr. 6a
D-90592 Schwarzenbruck - Ochenbruck
Tel.: +49 (0) 9128 / 72 70 45
eMail: moderneausbausysteme@t-online.de
Web: www.moderneausbausysteme.de



Vergossene LED Lichtlinien

Grouted LED line lights
Lignes de lumière LED scellées

slimlux, wassergeschützte LED Lichtlinien, versiegelt und Vollverguss

Lichtlinien für den Außenbereich produzieren wir mit PU-Verguss in verschiedenen Ausführungen auf unserer 3 Achsen Linearvergussanlage mit bis zu 5 m Länge. Die spezielle Vergusstechnik mit den eingesetzten, seit langem bewährten, Polyurethan Vergussmassen machen die Produkte witterungsbeständig und UV-stabil.

Je nach Anwendung bietet dot-spot die passende Versiegelung:

1: Versiegelt

Das LED Band wird vor der Montage in die entsprechenden Profile mit Kunststoff ummantelt. Zusätzlich kann das Profil noch mit einer klaren oder diffusen Abdeckung versehen werden. Da zwischen Abdeckung und LED-Band ein Hohlraum entsteht, sollte die Versiegelung nur eingesetzt werden, wenn kein Schmutz oder größere Wassermengen in den Hohlraum eindringen können.

2: Vollverguss

Beim Vollverguss wird das Profil komplett mit der Vergussmasse aufgefüllt, dadurch ist die Leuchte auch höchster Beanspruchung gewachsen. Die Deckschicht kann dabei klar oder für ein gleichmäßig homogenes Leuchtbild, mit diffuser Vergussmasse ausgeführt werden.

slimlux, water-protected LED light lines, sealed and fully encapsulated

Our line lights for outdoor use are produced with PU grouting in different versions and a length of 5 m on our 3-axes linear grouting machine. The special grouting technique with the long proven polyurethane grouting compounds makes the products weather and UV resistant.

dot-spot offers the suitable sealing depending on the application:

1: Sealed

The LED strip is encased in plastic in the corresponding profiles before assembly. In addition, the profile can be provided with a clear or diffuse cover. Since a cavity is created between the cover and the LED strip, the seal should only be used if no dirt or large amounts of water can penetrate the cavity.

2: Full grouting

In the case of full grouting, the profile is filled with the grouting compound which makes the sport even resist to highest stress. The cover layer can be realized using a transparent or a diffuse grouting compound for a homogenous illumination pattern.

Lignes lumineuses LED slimlux, protégées contre l'eau, scellées et entièrement encapsulées

Nous produisons les lignes de lumière pour les espaces extérieurs avec un scellement PU dans différentes exécutions sur notre installation de scellement linéaire à 3 axes atteignant une longueur maximale de 5 m. Grâce à la technologie spécifique de scellement employant des masses de scellement en polyuréthane éprouvées depuis longtemps, les produits résistent aux intempéries et aux UV.

dot-spot propose le scellement adapté pour tout type d'application :

1: Scellé

La bande LED est enveloppée de plastique dans les profils correspondants avant l'assemblage. De plus, le profilé peut être pourvu d'un couvercle transparent ou diffus. Puisqu'une cavité est créée entre le couvercle et la bande LED, le joint ne doit être utilisé que si aucune saleté ou grande quantité d'eau ne peut pénétrer dans la cavité.

2: Scellement intégral

Dans le cas d'un scellement intégral, le profil est intégralement rempli de masse de scellement, de ce fait, le luminaire résiste même aux sollicitations les plus importantes. Dans ce cas, la couche de couverture peut être conçue de manière transparente ou bien, afin d'obtenir un résultat d'éclairage régulier et homogène, moyennant une masse de scellement diffuse.



1
Versiegelt
Sealed
Scellé

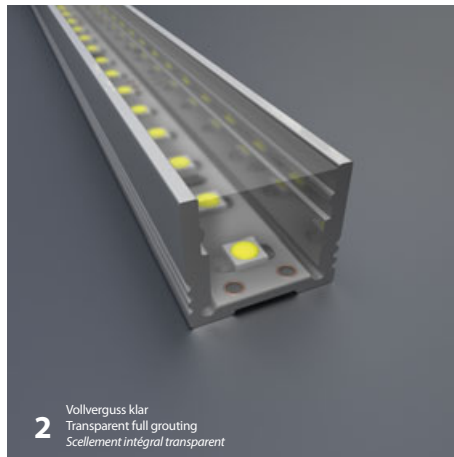

2
Vollverguss klar
Transparent full grouting
Scellement intégral transparent

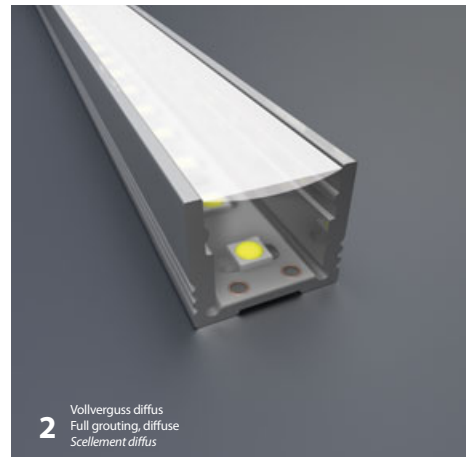

2
Vollverguss diffus
Full grouting, diffuse
Scellement diffus

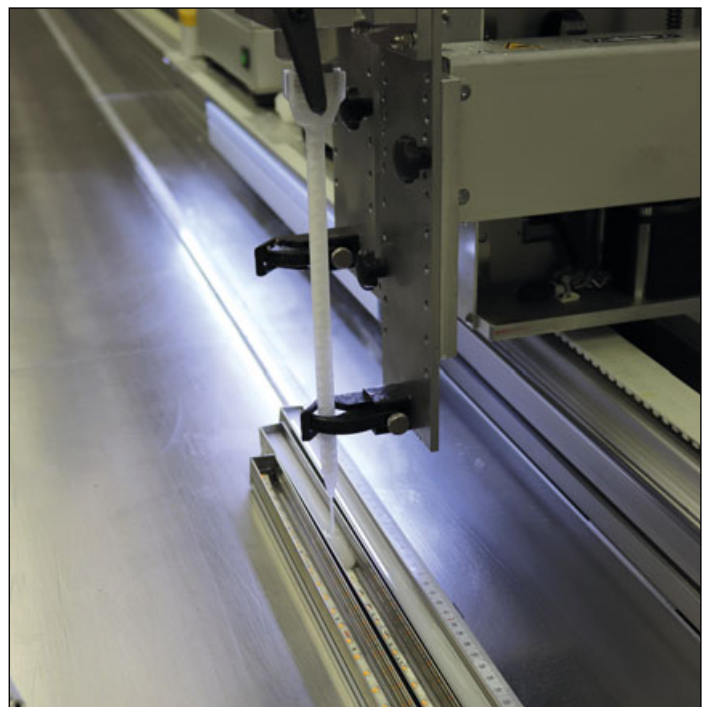
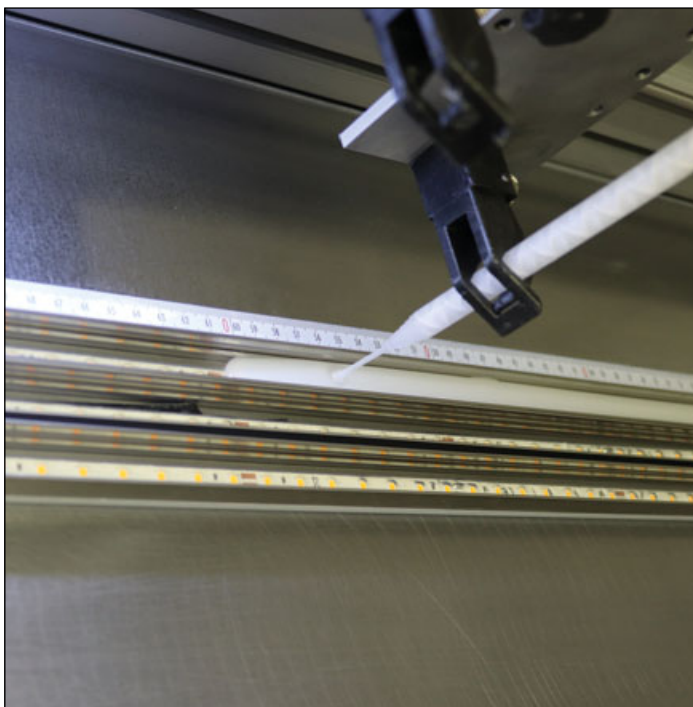



Die dot-spot Double Seal Technology

The dot-spot Double Seal Technology

La technologie Double Seal Technology de dot-spot

Die dot-spot Double Seal Technology



ist Ergebnis unser jahrelangen Erfahrung von LED-Beleuchtungen im Outdoor Bereich.

Den Vollverguss führen wir bei einigen Lichtleisten Modellen in der von dot-spot entwickelten **Double Seal Technology** aus.

Dabei wird das LED-Band zusätzlich mit einer Kunststoffummantelung versiegelt. Diese Technik bietet entscheidende Vorteile:

- Bei Leuchten, die hohen Temperaturwechselbelastungen ausgesetzt sind, kann die Vergussmasse, besonders bei Edelstahlprofilen, mit der Zeit von Feuchtigkeit unterwandert werden. Durch den zusätzlichen Mantel ist das LED-Band dauerhaft geschützt.
- Die **Double Seal Technology** verhindert weitgehend die Verschiebung der Leuchtfarbe wie sie beim konventionellen Verguss entsteht.
- Der Kabel Anschluss des LED Bandes ist doppelt versiegelt.

The dot-spot Double Seal Technology



is the result of our long-lasting experience with LED lighting in the outdoor sector.

Full grouting of some of the light bar models is realized using the **Double Seal Technology** developed by dot-spot.

In this case, the LED stripe will additionally be sealed with a plastic coating. This technique offers crucial advantages:

- In case of spots that are exposed to high alternating temperature stress, over time, the grouting compound might be infiltrated by moisture which is particularly the case with stainless steel profiles. The additional coating offers long-term protection to the LED stripe.
- The **Double Seal Technology** widely prevents the emitting color from shifting, which is the case with conventional grouting.
- The cable connector of the LED stripe is double sealed.

La technologie Double Seal Technology de dot-spot



est le résultat d'une expérience de longues années d'éclairages LED pour les espaces extérieurs.

Dans la technologie **Double Seal Technology** développée par dot-spot, nous réalisons le scellement intégral pour certains modèles de réglettes d'éclairage.

Cette technologie prévoit le scellage de la bande LED d'un gainage complémentaire en matière synthétique. Cette technologie offre des avantages déterminants :

- La masse de scellement utilisée pour les luminaires exposés à de fortes sollicitations de changements de la température risque à la longue d'être minée, notamment en présence de profils en inox. Le gainage complémentaire protège la bande LED dans la durée.
- La technologie **Double Seal Technology** empêche en grande partie la modification de la couleur d'éclairage telle qu'elle se produit par un scellement conventionnel.
- Le branchement du câble de la bande LED est doublement scellé.

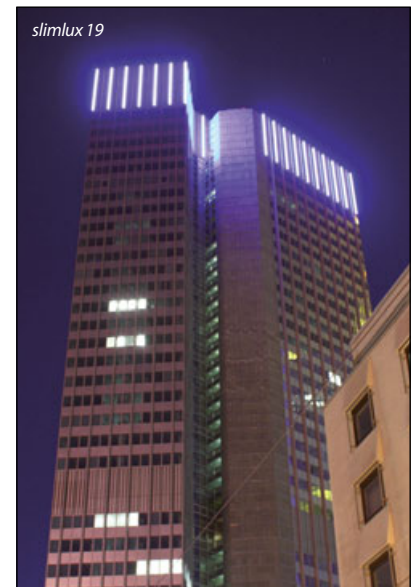
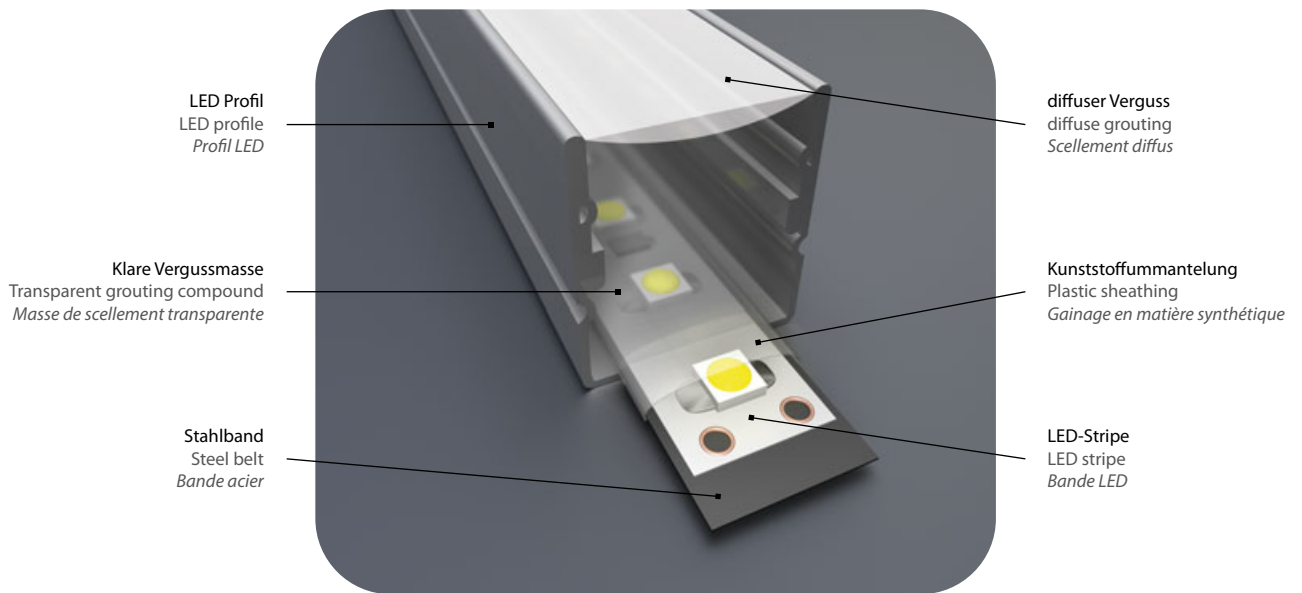



Tipps zur Profilauswahl

Suggestions for profile selection
Astuces pour la sélection du profil

dot-spot bietet eine Vielzahl unterschiedlicher LED Profile für verschiedene Anwendungen.

Die Folgende Übersicht soll Ihnen die Auswahl des optimalen slimlux LED Profiles erleichtern:

dot-spot offers a variety of different LED profiles for the most diverse applications.

The following overview shall simplify the selection of the optimal slimlux LED profile:

dot-spot propose un grand nombre de profils LED différents pour les applications les plus variées.

La vue d'ensemble suivante doit vous faciliter le choix d'un profil LED slimlux optimal :

1: Gleichmäßiges homogenes Licht

Für viele Anwendungen, bei denen man direkt auf die LED Lichtleiste blickt, ist es wichtig, ein homogenes Leuchtbild zu erzeugen. Die Homogenität des Leuchtbildes ist im wesentlichen vom LED Abstand auf dem LED Band und der Höhe des Profils abhängig. Als Faustformel für ein homogenes Leuchtbild gilt: Abstand zwischen den LEDs = Abstand zwischen LED und diffuser Abdeckung. Mit folgenden Profilen wird ein homogenes Leuchtbild erreicht:

1: Uniform and homogenous light

In many applications where you directly look at the LED light bar it is important to create a homogenous illumination pattern. The homogeneity of the illumination pattern mainly depends on the distance of the LEDs on the LED stripe and on the height of the profile. As a rule of thumb for a homogenous illumination pattern, the following shall apply: Distance between the LEDs = Distance between the LEDs and the diffuse cover. The following profiles let you achieve a homogenous illumination pattern:

1 : Une lumière régulière et homogène

Pour beaucoup d'applications où le regard se pose directement sur la réglette d'éclairage LED, il est important de générer un résultat d'éclairage homogène. En majeure partie, l'homogénéité du résultat d'éclairage dépend de l'écartement LED sur la bande LED et de la hauteur du profil. La règle approximative pour obtenir un résultat d'éclairage homogène est : L'écartement entre les LED = l'écartement entre le LED et le recouvrement diffus. Les profils suivants permettent d'obtenir un résultat d'éclairage homogène :



slimlux 3,5
S./P. ▶ 108



slimlux 19
S./P. ▶ 113



slimlux 19 VA
S./P. ▶ 116



slimlux 19 H
S./P. ▶ 118



slimlux 19 K
S./P. ▶ 120



slimlux 19 180
S./P. ▶ 122



slimlux 30x30 eck
S./P. ▶ 127



slimlux 30x30
S./P. ▶ 126



slimlux 60x75
S./P. ▶ 128



slimlux xx flex
S./P. ▶ 142 - 143



slimlux 18 od
S./P. ▶ 132



slimlux 30 od
S./P. ▶ 133

2: Einbau/Aufbau Profile

Oftmals werden die Profile versenkt eingebaut. Folgende Krageprofile sind dafür geeignet:

2: Installation/surface mounted profiles

The profiles are often recessed; therefore, the following shroud profiles are suitable:

2: Montage/démontage des profils

Souvent, les profils sont encastrés de manière noyée, les profils de manchettes suivantes conviennent à cet effet :



slimlux 7 K
S./P. ▶ 110



slimlux 19 K
S./P. ▶ 120

*Ausschließlich für bündigen Einbau in Fliesen:
Exclusively for flush installation in tiles:
Uniquement pour un encastrement affleurant dans des carrelages :*



slimlux 3,5
S./P. ▶ 108

*Einbauvariante auf Anfrage lieferbar:
Installation variant available upon request:
Variante d'encastrement disponible sur demande :*



slimlux 30x30
S./P. ▶ 126

3: 180° Lichtabstrahlung

Die meisten LED Profile strahlen das Licht nur in eine Richtung nach vorne ab. Durch eine Abstrahlung auch über die Seiten wird eine höhere Lichtausbeute und ein Lichthof um die Leiste erreicht. slimlux Profile mit 180° Abstrahlung:

3: 180-degree light emission

Most LED profiles emit the light only in one direction to the front. Since the light is also emitted to the sides, a greater light output and a halo around the bar are obtained. slimlux profiles with 180-degree emission:

3: Rayonnement de lumière à 180°

La plupart des profils LED rayonnent la lumière uniquement en une seule direction vers l'avant. Un rayonnement même par les côtés permet d'obtenir un rendement d'éclairage plus élevé et un halo tout autour de la réglette. Profils slimlux avec un rayonnement à 180° :



slimlux 19 180
S./P. ▶ 122



slimlux 18/30 od
S./P. ▶ 132 + 133

*180°-Variante auf Anfrage lieferbar:
180-degree variant available upon request:
Variante à 180° disponible sur demande :*



slimlux 19 K
S./P. ▶ 120



slimlux 19 H
S./P. ▶ 118



slimlux eck 45°
S./P. ▶ 125



slimlux 20 R
S./P. ▶ 124



slimlux 30x30
S./P. ▶ 126



slimlux 60x75
S./P. ▶ 128



Tipps zur Profilauswahl

Suggestions for profile selection
Astuces pour la sélection du profil

4: Verdeckte Befestigung

Aus ästhetischen Gründen ist es oft wichtig, dass die LED Lichtlinie mit unsichtbaren Haltern befestigt werden kann. Folgende Profile besitzen unsichtbare Montagehalter:



slimlux 19 H
S./P. ▶ 118



slimlux 19 180
S./P. ▶ 122



slimlux 30x30
S./P. ▶ 126



slimlux 30x30 eck
S./P. ▶ 127



slimlux 60x75
S./P. ▶ 128



slimlux 7 F / 7 K
S./P. ▶ 110



slimlux 19 / 19 F
S./P. ▶ 111 - 113

4: Invisible mounting

For aesthetical reasons, it is often important that the LED line light can be installed with invisible brackets. The following profiles feature invisible mounting brackets:

4: Fixation cachée

Pour des raisons esthétiques, il est souvent nécessaire que la ligne de lumière LED puisse être fixée à l'aide de supports invisibles. Les profils suivants sont munis de supports de montage :

5: Profile mit integrierter Kabelführung

Bei bestimmten Montagesituationen muss parallel zur Lichtleiste das Anschlusskabel geführt werden. Bei den folgenden Profilen ist dies im oder hinter dem Profil möglich:

5: Profiles with integrated cable duct

Some installation situations require the connection cable to be laid in parallel with the light bar. With the following profiles, this is possible either inside or behind the profile:

5: Profils équipés de chemins de câbles intégrés

Pour certaines situations de montage, il y a lieu de guider le câble de connexion en parallèle à la réglette d'éclairage. Pour les profils suivants, ceci est possible dans ou derrière le profil :



slimlux 19 H
S./P. ▶ 118



slimlux 19 180
S./P. ▶ 122



slimlux 30x30
S./P. ▶ 126



slimlux 30x30 eck
S./P. ▶ 127



slimlux 60x75
S./P. ▶ 128

6: Profile mit integrierbarem Netzteil

Nur bei größeren Profilen ist es möglich, das Netzteil zu integrieren. Bei allen anderen Lichtleisten muss das Netzteil extern platziert werden:

6: Profiles with optionally integrated power supply

The power supply can only be incorporated in larger profiles. All other light bars require an external installation of the power supply:

6: Profils équipés d'une source d'alimentation intégrable

Seuls les profils d'une certaine taille permettent l'intégration de la source d'alimentation. Dans toutes les autres réglettes d'éclairage, la source d'alimentation doit être placée à l'extérieur :



slimlux 60x75
S./P. ▶ 128

7: Profile für den Einsatz im Außenbereich mit Erd- und Betonkontakt

Neben einer hohen IP Schutzklasse ist es bei Profilen, die im Garten- und Landschaftsbau als Gestaltungselemente verbaut werden wichtig, dass eine gewisse Robustheit und Beständigkeit gegen Ausfällungen von Beton und anderen Mineralien gegeben ist. Aluminium als Werkstoff ist hier ungeeignet. Edelstahl-/Kunststoff-Profile für den Außenbereich:

7: Profiles for outdoor use with earth and concrete contact

Apart from the high IP protection class, it is important that profiles being used as design elements in gardening and landscaping feature a certain robustness and resistance to precipitations caused by concrete and other minerals. In this case aluminum is not suitable. Stainless steel/plastic profiles for outdoor use:

7: Profils pour une utilisation dans des espaces extérieurs ayant du contact avec le sol et du béton

En plus d'un indice de protection IP élevé, les profils intégrés dans l'horticulture et l'aménagement paysager en tant qu'élément de conception, doivent impérativement offrir une certaine robustesse et résistance contre les précipitations de bétons et autres minéraux. En l'occurrence, l'aluminium ne convient pas en tant que matériau. Profils en inox/matière synthétique pour les espaces extérieurs :



slimlux 19 VA
S./P. ▶ 116



slimlux 18 od
S./P. ▶ 132



slimlux 30 od
S./P. ▶ 133



slimlux xx flex
S./P. ▶ 142 - 143

Die angegebenen Lumenwerte der starren Lichtleisten auf den folgenden Seiten sind die Lichtströme der eingesetzten LED Bänder. Durch Verguss und Abdeckungen reduziert sich der angegebene Wert.

The specified lumen values of the rigid light strips on the following pages are the luminous flux of the LED strips used. The specified value is reduced by encapsulation and covers.

Les valeurs de lumen des bandes lumineuses rigides spécifiées dans les pages suivantes sont le flux lumineux des bandes LED utilisées. La valeur spécifiée est réduite par l'encapsulation et les couvertures.



LED Lichtlinien, Standard Konfektionierung

LED Linear Lighting, Standard packing

Lignes lumineuses LED, Confectionnement standard

Konfektionierte slimlux Lichtlinien

Sämtliche slimlux Lichtlinien liefern wir Ihnen gerne anschlussfertig auf Maß konfektioniert. In der Standard Konfektionierung sind die Lichtlinien auf die entsprechende Länge zugeschnitten, mit Endkappen, Anschlusskabel und ggf. Montagemat. sowie mit einer Zugentlastung am Anschlusskabel versehen.

Packed LED line lights

All slimlux light lines can be shipped ready for connection and packed to measure. With standard packing the light lines are cut to the required length and furnished with end caps, connection cable, mounting material and a strain relief on the connection cable if necessary.

Lignes lumineuses confectionnées slimlux

Nous serons heureux de vous fournir toutes les lignes lumineuses slimlux, prêtes à être raccordées, confectionnée sur mesure. Dans le montage standard, les lignes lumineuses sont coupées à la longueur appropriée, pourvues de capuchons d'extrémité, de câbles de connexion et, si nécessaire, de matériel de montage ainsi que d'un serre-câble sur le câble de connexion.

Konfektionierte slimlux Lichtlinien IP 20

Packed slimlux LED line lights IP 20

Lignes lumineuses confectionnées slimlux IP 20

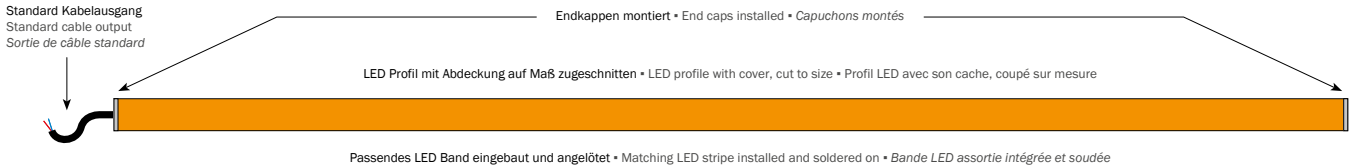

Konfektionierte slimlux Lichtlinien IP 67

Packed slimlux LED line lights IP 67

Lignes lumineuses confectionnées slimlux IP 67

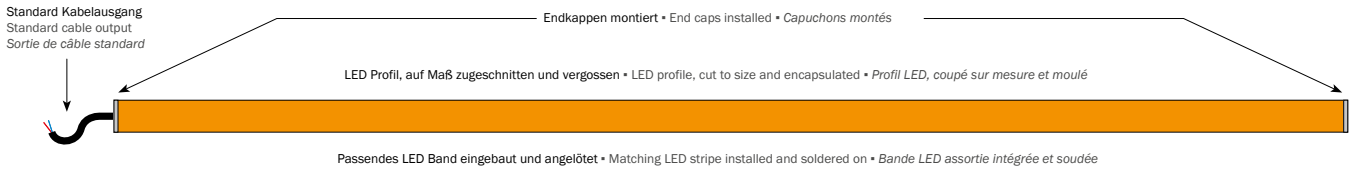

Je nach verwendetem LED Band ergeben sich bestimmte, optimale LED Profillängen. Werden die Cut-Maße eingehalten, wird eine gute Ausleuchtung bis in die Enden erreicht. Weicht die Länge des Profils von den empfohlenen Maßen ab, ist die perfekte Ausleuchtung bis in die Enden evtl. nicht mehr gegeben.

Depending on the LED stripe being used there are specific optimum LED profile lengths. A good illumination reaching to the ends of the stripe is achieved if the cutting dimensions are being adhered to. In case the profile length differs from the recommended dimensions the perfect illumination up the ends may not be guaranteed anymore.

Les longueurs optimales des profils LED sont fonction, de la bande LED utilisée. Si l'on respecte les mesures de coupe, on obtient un bon éclairage jusqu'aux extrémités. Lorsque la longueur du profil dévie des mesures recommandées, l'éclairage parfait jusqu'aux extrémités risque ne plus être assuré.

Formel zur Berechnung der Profillänge (Beispiel):

Formula for calculating the profile length (example):

Zugabe am Anfang allowance at the beginning Addition au début	+	n x Cut-Maß n x cutting dimension n x mesure de coupe	+	Zugabe am Ende allowance at the end Addition à la fin	=	Ergebnis Result Résultat
15 mm	+	18 x 50 mm = 900 mm	+	15 mm	=	930 mm Profillänge 930 mm profile length 930 mm de longueur de profil

Bestellung von konfektionierten Lichtleisten:

Die Artikelnummern von Lichtleisten setzen sich wie folgt zusammen:

A = Längenabhängige Artikelnummer. Bei mehreren Lichtleisten des gleichen Typs die Gesamtlänge aller Teilstücke angeben.

B = Mengenabhängige Artikelnummer. Hier die Anzahl der Lichtleisten angeben.

Beispiel: 1 Lichtleiste 1,20 m und eine Lichtleiste 1,60 m des gleichen Typs wie folgt bestellen:

2,80 m Artikelnummer A
2 Stck. Artikelnummer B

Ordering ready-made light bars:

The item numbers of light bars are composed as follows:

A = length-dependent item number. In case of multiple light bars of the same type, specify the total length of all parts.

B = quantity-dependent item number. Specify the number of light bars here.

Example: Ordering 1 light bar 1.20 m and one light bar 1.60 m of the same type as follows:

2,80 m Item number A
2 Stck. Item number B

Commande pour réglettes d'éclairage faites sur mesure:

Les numéros d'articles des réglettes d'éclairages se composent comme suit:

A = numéro d'article dépendant de la longueur. En cas de pluralité de réglettes d'éclairage du même type, indiquer la longueur totale de tous les tronçons.

B = numéro d'article dépendant de la quantité. Indiquer ici le nombre des réglettes d'éclairage.

Exemple : 1 réglette d'éclairage 1,20 m et une réglette d'éclairage 1,60 m du même type à commander comme suit:

2,80 m Numéro d'article A
2 Stck. Numéro d'article B



LED Lichtlinien, individuelle Konfektionierung

LED Linear Lighting, individual packing
Lignes lumineuses LED, Confectionnement sur mesure

Neben der Standard Konfektionierung können auch individuelle Konfektionierungen realisiert werden. Lichtlinien werden mit Zugentlastung konfektioniert. Folgende Ausstattungsmerkmale können gewählt/verändert werden • In addition to the standard packing also individual packings can be implemented. Light lines are assembled with strain relief. The following features can be selected/modified *En plus de la fabrication standard, il est également possible de réaliser des confectionnements sur mesure. Les lignes légères sont assemblées avec une décharge de traction. Vous pouvez choisir / modifier les caractéristiques d'équipement suivantes :*

1. Kabelauslass • cable outlet • sortie de câble

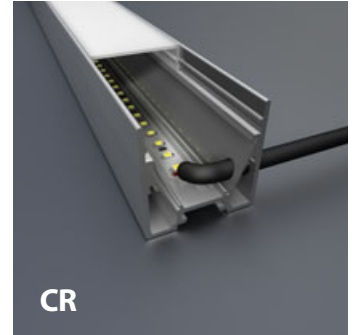
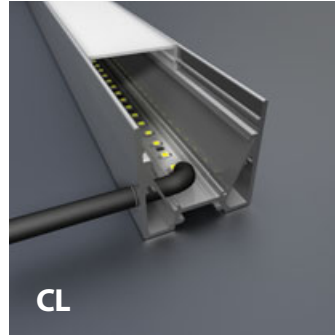
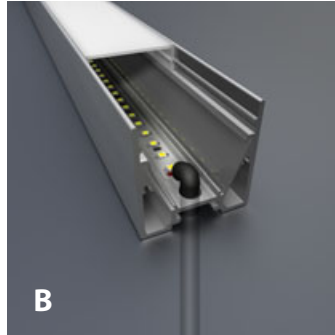
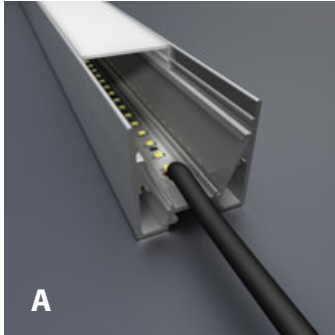

A: über die Endkappe
A: over the end cap
A: au-dessus du capuchon aux extrémités

B: nach hinten
B: to the rear
B: vers l'arrière

CL: seitlich links
CL: on the left side
CL: latéralement à gauche

CR: seitlich rechts
CR: on the right side
CR: latéralement à droite

2. Anschlusskabel Varianten • Connection cable variants • Variantes des câbles de raccordement

▶ 5 m offenes Ende • 5 m open end • 5 m, extrémité ouverte

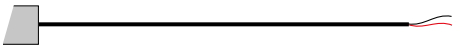

▶ 0,15 m mit Anschlussstecker IP 20 innen, IP 67 außen + Anschlusskabel 5 m mit Buchse • 0.15 m with connector plug IP 20 inside, IP 67 outside + connection cable 5 m with socket • 0,15 m avec un connecteur IP 20 intérieur, IP 67 extérieur + câble de raccordement 5 m avec sa douille



▶ beidseitiger Anschluss, links: 0,15 m mit Anschlussstecker, rechts 0,15 m Anschlusskabel mit Buchse, jeweils IP 20 innen, IP 67 außen • two-sided connection, left: 0.15 m with connector plug, right 0.15 m connection cable with socket, each IP 20 inside, IP 67 outside • raccordement sur les deux côtés, à gauche : 0,15 m avec son connecteur, à droite, 0,15 m câble de raccordement avec sa douille, respectivement IP 20 intérieur, IP 67 extérieur



3. Winkelschnitt • angle cut • incision onglet

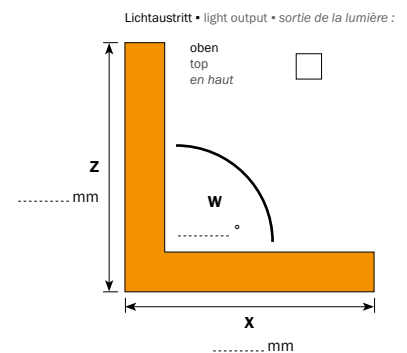
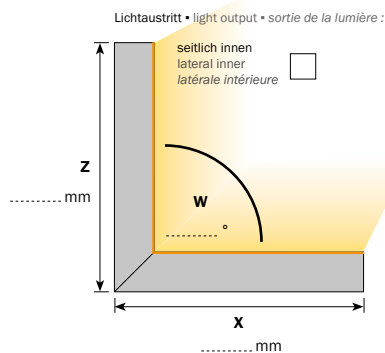
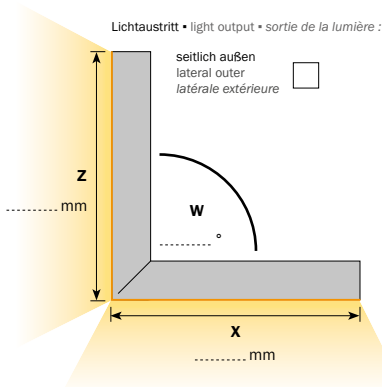

4. Sonderwunsch bitte hier angeben • Please, specify special requests here • Merci d'indiquer ici toute demande spéciale

.....
.....
.....
.....
.....



LED Lichtlinie slimlux 3,5

LED Linear Lighting slimlux 3,5
Lignes lumineuses LED slimlux 3,5



- elegante, sehr schmale Lichtlinie, nur 3,5 mm breit, 4,8 W/m
- stilvolle Lichtakzente für Bad, Küche und Böden
- für den Flieseneinbau in Boden und Wand, auch im Nassbereich
- Fertigungslänge max. 3 m, Anschlusskabel 7 m Zwillingslitze
- auf Maß konfektioniert, auf Wunsch mit Gehrungsschnitt
- sehr hohe Lebensdauer durch geringe Bestromung

- elegant, very slim light line, only 3.5 mm in width, 4.8 W/m
- stylish light accents for bathrooms, kitchens and floors
- for tile installation in the floor and the wall, also in wet areas
- production length max. 3 m, connection cable 7 m twin strand
- made to measure, with mitre cut upon request
- very long service life due to low voltage

- ligne de lumière élégante et très étroite, largeur seulement 3,5 mm, 4,8 W/m
- points de lumière de style pour la salle de bains, la cuisine et les sols
- pour l'encastrement dans des carrelages au sol et au mur, même dans les espaces humides
- longueur de fabrication maxi. 3 m, câble de connexion 7 m, toron double
- fabriqué sur mesure, avec coupe en onglet sur demande
- très longue durée de vie grâce à une alimentation électrique très faible

Art.-No.	Model	□	IP	⚡
Profil • Profile • Profil				
65003.XXX	sl 3,5	ALU	IP 67	7 m zl ←

Art.-No.	💡	∅	CRI	⚡	Watt	✂️	🔌
LED Band • LED stripe • Bande LED							
XXXXX.827.1167	☑️ warm white, 2700 K	14 lm/m	>80	12 V DC	4,8 W/m	16 mm	5/5 mm
XXXXX.850.1168	❄️ cool white, 5000 K	16 lm/m	>80	12 V DC	4,8 W/m	16 mm	5/5 mm
XXXXX.002.1308	🟦 blue, 470 nm	2,8 lm/m	-	12 V DC	4,8 W/m	16 mm	5/5 mm
XXXXX.005.1309	🟥 red, 625 nm	5 lm/m	-	12 V DC	4,8 W/m	16 mm	5/5 mm

Optimale Ausleuchtung: Zugabe Anfang + n x cut + Zugabe Ende
Perfect illumination: addition beginning + n x cut + addition end
Éclairage optimum : Rajout début + n x cut + rajout fin

Zubehör • accessories • accessoires ▶ slimlux 3,5			
	96501	GEHR sl ALU	Aufpreis, Gehrungsschnitt Surcharge, mitre cut Supplément, coupe en onglet

Weiteres Zubehör ab Seite • additional accessories from page • autre accessoires à partir de la page ▶ 148

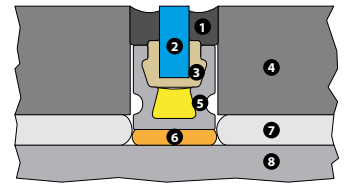
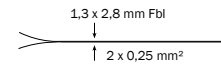
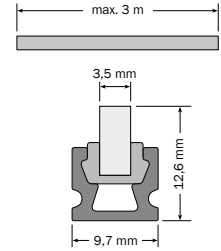

- 1** dauerelastische Fuge
permanently elastic joint
Joint d'étanchéité à élasticité permanente
- 2** Lichtleiter
light conductor
conduit de lumière
- 3** Silikonprofil
silicone profile
profil en silicone
- 4** Fliese
tile
carrelage
- 5** Aluminiumprofil
aluminium profile
profil en aluminium
- 6** PU-Kleber
PU glue
colle PU
- 7** Fliesenkleber
tile glue
colle pour carrelage
- 8** Boden/Wand
floor/wall
sol/mur



LED Lichtlinien • LED Linear Lighting • Lignes lumineuses LED



slimlux 19 VA RGB



slimlux 30 x 30, 19,2 W/m



slimlux 19



slimlux 19

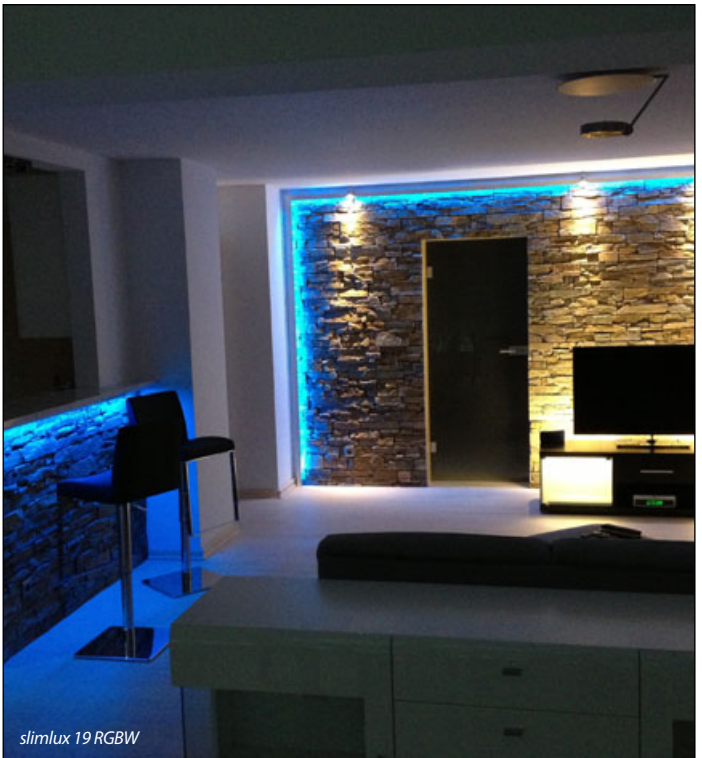

slimlux 19 RGBW



LED Lichtlinie slimlux 7 F / 7 K

LED Linear Lighting slimlux 7 F / 7 K
Lignes lumineuses LED slimlux 7 F / 7 K

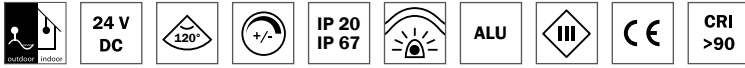

- flache Lichtlinie für Aufbau- (sl 7 F) und integrierte (sl 7 K) Montage, Höhe nur 7 mm bzw. 8 mm
- mit speziellem LED Band für homogenes Leuchtbild
- sl 7 F ist flexibel biegsam, bis zu einem Radius von 250 mm
- sl 7 K Aluminium eloxiert, sl 7 F Aluminium Pressblank
- auf Maß konfektioniert; mit Endkappen; max. Länge 3, bzw. 5 m; weitere Ausführungen auf Anfrage
- LED's mit hohem Farbwiedergabe-Index > 90

- flat line light for surface (sl 7 F) and integrated mounting (sl 7 K), only 7 mm in height
- with special LED stripe for a homogenous illumination pattern
- sl 7 F is flexible, up to a radius of 250 mm
- sl 7 K aluminium anodized, sl 7 F aluminium plate enamel
- made to measure; with end caps; max. length 3, respectively 5 m; further versions upon request
- LEDs with a high color rendering index > 90

- ligne de lumière plate pour une structure (sl 7 F) et un montage intégré (sl 7 K), hauteur seulement 7 mm
- avec ruban LED spécial pour un éclairage homogène
- sl 7 F est courbable de manière flexible jusqu'à un rayon de 250 mm
- sl 7 K aluminium anodisé, sl 7 F sans revêtement
- fabriqué sur mesure; aux capuchons sur les extrémités; longueur maxi. 3 ou 5 m; d'autres exécutions sur demande
- LED avec un indice de rendu des couleurs élevé > 90

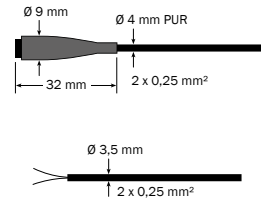
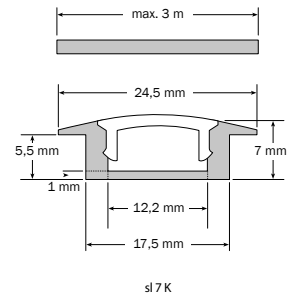
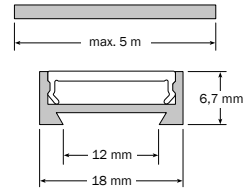

Art.-No.	Model	□	IP	Design
Profil • Profile • Profil				
62074.20.XXX	sl 7 F d 20	ALU □	IP 20	mit diffuser Abdeckung with diffuse cover avec un recouvrement diffus
62071.20.XXX	sl 7 K d 20	ALU □	IP 20	mit diffuser Abdeckung with diffuse cover avec un recouvrement diffus
62071.67.XXX	sl 7 K d 67	ALU □	IP 67	mit diffuser Verguss ¹ with diffuse grouting ¹ avec un scellement diffus ¹

Art.-No.	☀	∅	CRI	⚡	Watt	✂	✂
LED Band • LED stripe • Bande LED							
XXXXX.XX 927.5484	☀	warm white, 2700 K	1540 lm/m	>90	24 V DC 14 W/m	41,67 mm	10/10 mm
XXXXX.XX 930.5485	☀	warm white, 3000 K	1540 lm/m	>90	24 V DC 14 W/m	41,67 mm	10/10 mm
XXXXX.XX 940.5486	☀	neutral white, 4000 K	1540 lm/m	>90	24 V DC 14 W/m	41,67 mm	10/10 mm
XXXXX.XX 960.5487	☀	cool white, 6000 K	1540 lm/m	>90	24 V DC 14 W/m	41,67 mm	10/10 mm

- ¹ Durch den Verguss verändert sich der Wert der Lichtfarbe geringfügig
- ¹ The grouting changes the lighting colour value slightly
- ¹ Le scellement transparent change la valeur de la couleur de la lumière légèrement

Optimale Ausleuchtung: Zugabe Anfang + n x cut + Zugabe Ende
Perfect illumination: addition beginning + n x cut + addition end
Éclairage optimum : Rajout début + n x cut + rajout fin

Art.-No.	Anschluss + Endkappen • Connection and end caps • Connexion et capuchons	
Anschluss und Endkappen • Connection and end caps • Connexion et capuchons		
62072.45	5 m 5 m 5 m	Endkappen Metall und Konfektionierung, offenes Kabel Metal end caps and standard packing, open cable Capuchons sur les extrémités métal et fabrication spéciale, câble ouvert
62072.41	0,15 m 0,15 m 0,15 m	Endkappen Metall und Konfektionierung, Stecker einseitig Metal end caps and standard packing, plug on one side Capuchons sur les extrémités métal et fabrication spéciale, fiche sur un côté
62072.42	0,15 m 0,15 m 0,15 m	Endkappen Metall und Konfektionierung, Stecker/Buchse Metal end caps and standard packing, plug/socket Capuchons sur les extrémités métal et fabrication spéciale, fiche / douille

Zubehör • accessories • accessoires ▶ slimlux 7 F			
Art.-No.	Model	Beschreibung • description • description	Unit
95005	sl 7 F mc	Montageclip mit verdeckter Befestigung Mounting clip with concealed fastening Clip de montage avec fixation invisible	1 Paar 1 pair 1 paire

Weiteres Zubehör ab Seite • additional accessories from page • autre accessoires à partir de la page ▶ 149

A

B

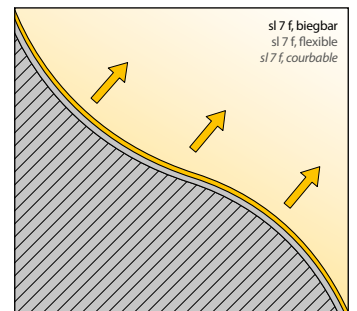



LED Lichtlinie slimlux 19 F NEU

LED Linear Lighting slimlux 19 F NEW

Lignes lumineuses LED slimlux 19 F NOUVEAU

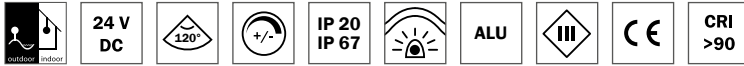

- flache Lichtlinie für Aufbaumontage, Breite 18,4 mm, Höhe 12 mm
- mit speziellem LED Band für homogenes Leuchtbild
- auf Maß konfektioniert, mit Endkappen, max. Länge 5 m
- weitere Ausführungen auf Anfrage
- LED's mit hohen Farbwiedergabe-Index > 90
- mit verdeckter Befestigung lieferbar
- randloser Lichtaustritt

- flat line light for surface mounting, width 18,4 mm, height 11,4 mm
- with special LED stripe for a homogenous illumination pattern
- made to measure, with end caps, max. length 5 m
- further versions upon request
- LEDs with a high color rendering index > 90
- available with concealed fastening
- borderless light emission

- ligne de lumière plate pour montage, largeur 18,4 mm, hauteur 11,4 mm
- avec ruban LED spécial pour un éclairage homogène
- fabriqué sur mesure, aux capuchons aux extrémités, longueur maxi. 5 m
- d'autres exécutions sur demande
- LED avec un indice de rendu des couleurs élevé > 90
- disponible avec fixation invisible
- émission lumineuse sans bordure

Art.-No.	Model	□	IP	Design
Profil • Profile • Profil				
62291.20.XXX	sl 19 F d 20	ALU	IP 20	mit diffuser Abdeckung with diffuse cover avec un recouvrement diffus
62291.67.XXX	sl 19 F d 67	ALU	IP 67	mit diffuserm Verguss ¹ with diffuse grouting ¹ avec un scellement diffus ¹

Art.-No.	💡	∅	CRI	⚡	Watt	✂	🔩
LED Band • LED stripe • Bande LED							
XXXXX.XX.927.5484	☐	warm white, 2700 K	1540 lm/m	>90	24 V DC	14 W/m	41,67 mm 15/15 mm
XXXXX.XX.930.5485	☐	warm white, 3000 K	1540 lm/m	>90	24 V DC	14 W/m	41,67 mm 15/15 mm
XXXXX.XX.940.5486	☐	neutral white, 4000 K	1540 lm/m	>90	24 V DC	14 W/m	41,67 mm 15/15 mm
XXXXX.XX.960.5487	☐	cool white, 6000 K	1540 lm/m	>90	24 V DC	14 W/m	41,67 mm 15/15 mm

¹ Durch den Verguss verändert sich der Wert der Lichtfarbe geringfügig

¹ The grouting changes the lighting colour value slightly

¹ Le scellement transparent change la valeur de la couleur de la lumière légèrement

Optimale Ausleuchtung: Zugabe Anfang + n x cut + Zugabe Ende

Perfect illumination: addition beginning + n x cut + addition end

Éclairage optimum : Rajout début + n x cut + rajout fin

Art.-No.	Endkappen • End caps • Capuchons
Endkappen • End caps • Capuchons	
62191A.50.XX	Kunststoff Plastics Plastique
62191A.51.XX	Metall Metal Métal
62191A.52.XX	Metall mit Befestigungslaschen Metal with fixing lugs Métal avec des éclisses de fixation

Art.-No.	🔌
Anschluss • Connection • Connexion	
XXXXX.XX.45	5 m ✂
XXXXX.XX.41	0,15 m 🔩
XXXXX.XX.42	0,15 m 🔩🔩

Zubehör • accessories • accessoires ▶ slimlux 19 F				
Art.-No.	Model	Beschreibung • description • description	Unit	
95005	sl 7 F mc	Montageclip mit verdeckter Befestigung Mounting clip with concealed fastening Clip de montage avec fixation invisible	1 Stück 1 pièce 1 pièce	

Weiteres Zubehör ab Seite • additional accessories from page • autre accessoires à partir de la page ▶ 149

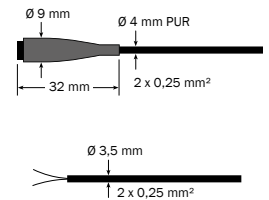
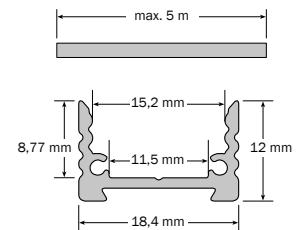

A

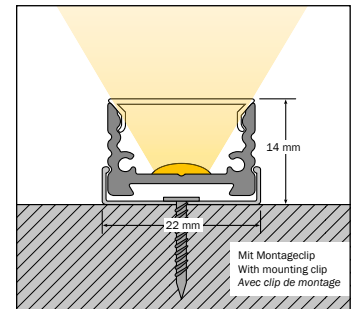

B

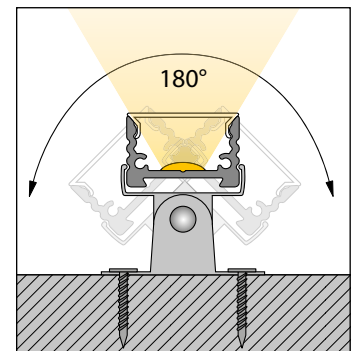
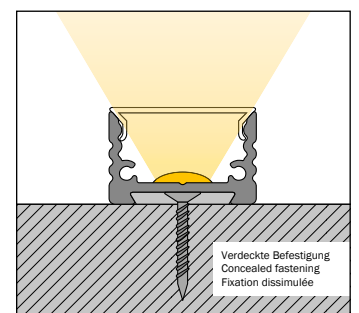



LED Lichtlinie slimlux 19 F - RGB

LED Linear Lighting slimlux 19 F - RGB
Lignes lumineuses LED slimlux 19 F - RVB



- flache Lichtlinie für Aufbaumontage, Breite 18,4 mm, Höhe 12 mm
- auf Maß konfektioniert, mit Endkappen, max. Länge 5 m
- robuste Ausführung
- weitere Ausführungen auf Anfrage

- flat line light for surface mounting, width 18.4 mm, height 12 mm
- made to measure, with end caps, max. length 5 m
- robust design
- further versions upon request

- ligne de lumière plate pour montage, largeur 18,4 mm, hauteur 12 mm
- fabriqué sur mesure, aux capuchons aux extrémités, longueur maxi. 5 m
- conception robuste
- d'autres exécutions sur demande

Art.-No.	Model	□	IP	Design
Profil • Profile • Profil				
62191.20.XXX	sl 19 F d 20	ALU	IP 20	mit diffuser Abdeckung with diffuse cover avec un recouvrement diffus
62191.67.XXX	sl 19 F d 67	ALU	IP 67	mit diffusum Verguss ¹ with diffuse grouting ¹ avec un scellement diffus ¹

Art.-No.	☀	∅	CRI	⚡	Watt	✂	🔌
LED Band • LED stripe • Bande LED							
XXXXX.XX 802.4979	RGB (WW), 2700 K	661 lm/m	>80	24 V DC	15 W/m	83 mm	15/15 mm
XXXXX.XX 804.3696	RGB (NW), 4000 K	661 lm/m	>80	24 V DC	15 W/m	83 mm	15/15 mm

¹ Durch den Verguss verändert sich der Wert der Lichtfarbe geringfügig
¹ The grouting changes the lighting colour value slightly
¹ Le scellement transparent change la valeur de la couleur de la lumière légèrement

Optimale Ausleuchtung: Zugabe Anfang + n x cut + Zugabe Ende
Perfect illumination: addition beginning + n x cut + addition end
Éclairage optimum: Rajout début + n x cut + rajout fin

Art.-No.	Anschluss + Endkappen • Connection and end caps • Connexion et capuchons	
Anschluss und Endkappen • Connection and end caps • Connexion et capuchons		
62191A.50.45	5 m —< Endkappen Kunststoff und Konfektionierung, offenes Kabel 5 m —< Plastic end caps and standard packing, open cable 5 m —< Embouts et assemblage en plastique, câble ouvert	
62191A.51.45	5 m —< Endkappen Metall und Konfektionierung, offenes Kabel 5 m —< Metal end caps and standard packing, open cable 5 m —< Capuchons sur les extrémités métal et fabrication spéciale, câble ouvert	
62191A.52.45	5 m —< Endkappen Metall mit Befestigungsslaschen, offenes Kabel 5 m —< Metal end caps with fastening straps, open cable 5 m —< Embouts métalliques avec sangles de fixation, câble ouvert	

Zubehör • accessories • accessoires ▶ slimlux 19 F - RGB

Weiteres Zubehör ab Seite • additional accessories from page • autre accessoires à partir de la page ▶ 149

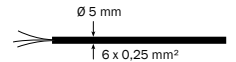
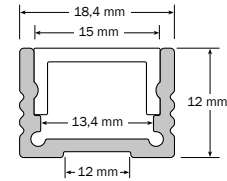
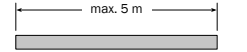

A

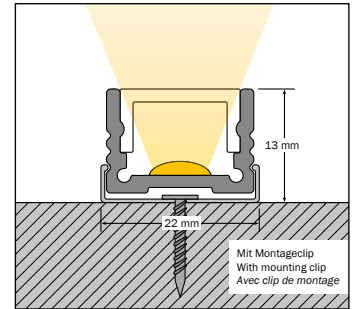

B

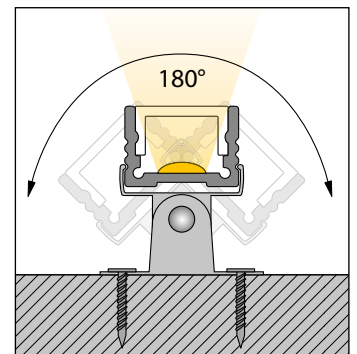
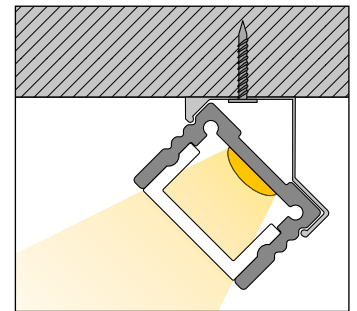



LED Lichtlinie slimlux 19 NEU

LED Linear Lighting slimlux 19 NEW

Lignes lumineuses LED slimlux 19 NOUVEAU



- Lichtlinie für Aufbaumontage, Breite 18,4 mm, Höhe 18 mm
- homogenes Leuchtbild
- auf Maß konfektioniert, mit Endkappen, max. Länge 5 m
- mit verdeckter Befestigung lieferbar
- randloser Lichtaustritt, weitere Ausführungen auf Anfrage

- Line light for surface mounting, width 18.4 mm, height 18 mm
- homogenous illumination pattern
- made to measure, with end caps, max. length 5 m
- available with concealed fastening
- rimless light emission, further versions upon request

- ligne de lumière pour montage, largeur 18,4 mm, hauteur 18 mm
- résultat d'éclairage homogène
- fabriqué sur mesure, aux capuchons sur les extrémités, longueur maxi. 5 m
- disponible avec fixation dissimulée
- émission lumineuse sans monture, d'autres exécutions sur demande

Art.-No.	Model	□	IP	Design
Profil • Profile • Profil				
62490.20.XXX	sl 19 d 20	ALU	IP 20	mit diffuser Abdeckung with diffuse cover avec un recouvrement diffus
62490.64.XXX	sl 19 d 64	ALU	IP 64	Versiegelt, mit diffuser Abdeckung Sealed, with diffuse cover Scellé, avec un recouvrement diffus
62490.67.XXX	sl 19 d 67	ALU	IP 67	mit diffuser Vollverguss ¹ with diffuse full grouting ¹ avec un scellement diffus intégral ¹

Art.-No.	💡	∅	CRI	⚡	Watt	✂️	🔌
LED Band • LED stripe • Bande LED							
XXXXX.XX.827.3905	☐ warm white, 2700 K	1050 lm/m	>80	24 V DC	9,6 W/m	100 mm	15/15 mm
XXXXX.XX.930.4685	☐ warm white, 3000 K	912 lm/m	>90	24 V DC	9,6 W/m	50 mm	15/15 mm
XXXXX.XX.840.0491	☐ neutral white, 4000 K	1200 lm/m	>80	24 V DC	9,6 W/m	100 mm	15/15 mm
XXXXX.XX.965.4687	☐ cool white, 6500 K	980 lm/m	>90	24 V DC	9,6 W/m	50 mm	15/15 mm
XXXXX.XX.827.0528	☐ warm white, 2700 K	2100 lm/m	>80	24 V DC	19,2 W/m	50 mm	15/15 mm
XXXXX.XX.930.4420	☐ warm white, 3000 K	1670 lm/m	>90	24 V DC	19,2 W/m	50 mm	15/15 mm
XXXXX.XX.840.0597	☐ neutral white, 4000 K	2400 lm/m	>80	24 V DC	19,2 W/m	50 mm	15/15 mm
XXXXX.XX.965.4697	☐ cool white, 6500 K	1920 lm/m	>90	24 V DC	19,2 W/m	50 mm	15/15 mm
XXXXX.XX.811.4543	☐ TW, 2000 - 6500 K	2270 lm/m	>80	24 V DC	19,2 W/m	100 mm	15/15 mm
XXXXX.XX.002.4594	🟡 blue, 470 nm	189 lm/m	-	24 V DC	9,6 W/m	50 mm	15/15 mm
XXXXX.XX.003.5551	🟢 green, 527 nm	735 lm/m	-	24 V DC	9,6 W/m	50 mm	15/15 mm
XXXXX.XX.004.5550	🟠 amber, 590 nm	336 lm/m	-	24 V DC	9,6 W/m	50 mm	15/15 mm
XXXXX.XX.005.4595	🔴 red, 625 nm	336 lm/m	-	24 V DC	9,6 W/m	50 mm	15/15 mm

¹ Durch den Verguss verändert sich der Wert der Lichtfarbe geringfügig

¹ The grouting changes the lighting colour value slightly

¹ Le scellement transparent change la valeur de la couleur de la lumière légèrement

Optimale Ausleuchtung: Zugabe Anfang + n x cut + Zugabe Ende
Perfect illumination: addition beginning + n x cut + addition end
Éclairage optimum : Rajout début + n x cut + rajout fin

Art.-No.	Endkappen • End caps • Capuchons
Endkappen • End caps • Capuchons	
62190A.50.XX	Kunststoff • Plastics • Plastique
62190A.51.XX	Metall • Metal • Métal
62190A.52.XX	Metall mit Befestigungslaschen Metal with fixing lugs Métal avec des éclisses de fixation

Art.-No.	🔌
Anschluss • Connection • Connexion	
XXXXX.XX.45	5 m 🔌
XXXXX.XX.41	0,15 m 🔌
XXXXX.XX.42	0,15 m 🔌

Zubehör • accessories • accessoires ▶ slimlux 19				
Art.-No.	Model	Beschreibung • description • description	Unit	
95005	sl 7 F mc	Montageclip mit verdeckter Befestigung Mounting clip with concealed fastening Clip de montage avec fixation invisible	1 Stück 1 piece 1 pièce	

Weiteres Zubehör ab Seite • additional accessories from page • autre accessoires à partir de la page ▶ 149

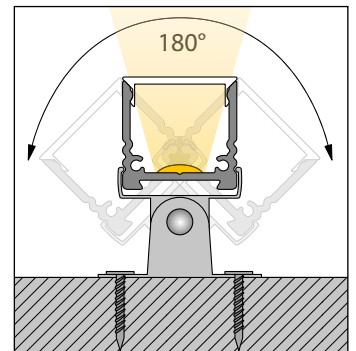
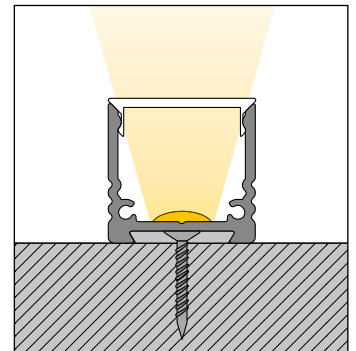
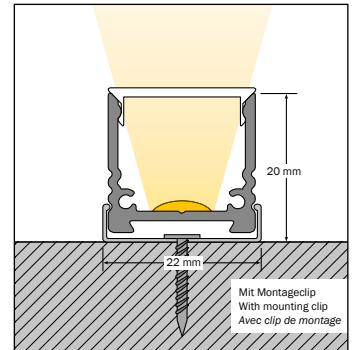
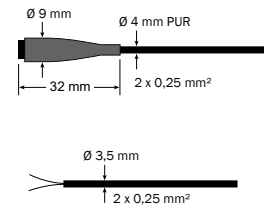
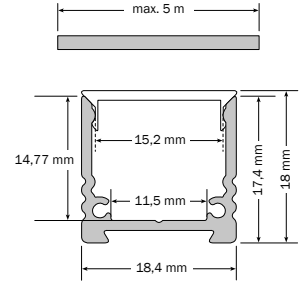



LED Lichtlinie slimlux 19 - RGB

LED Linear Lighting slimlux 19 - RGB
Lignes lumineuses LED slimlux 19 - RVB



- o Lichtlinie für Aufbaumontage, Breite 18,4 mm, Höhe 19 mm
- o homogenes Leuchtbild
- o auf Maß konfektioniert, mit Endkappen, max. Länge 5 m
- o robuste Ausführung
- o weitere Ausführungen auf Anfrage

- o Line light for surface mounting, width 18.4 mm, height 19 mm
- o homogenous illumination pattern
- o made to measure, with end caps, max. length 5 m
- o robust design
- o further versions upon request

- o ligne de lumière pour montage, largeur 18,4 mm, hauteur 19 mm
- o résultat d'éclairage homogène
- o fabriquée sur mesure, aux capuchons sur les extrémités, longueur maxi. 5 m
- o d'autres exécutions sur demande

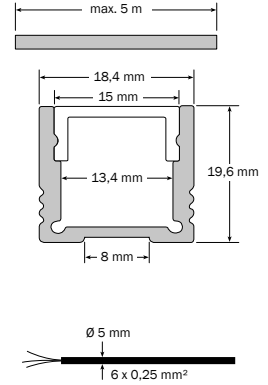

Art.-No.	Model	□	IP	Design
Profil • Profile • Profil				
62190.20.XXX	sl 19 d 20	ALU	IP 20	mit diffuser Abdeckung with diffuse cover avec un recouvrement diffus
62190.64.XXX	sl 19 d 64	ALU	IP 64	Versiegelt, mit diffuser Abdeckung Sealed, with diffuse cover Scellé, avec un recouvrement diffus
62190.67.XXX	sl 19 d 67	ALU	IP 67	mit diffussem Vollverguss ¹ with diffuse full grouting ¹ avec un scellement diffus intégral ¹

Art.-No.	💡	∅	CRI	⚡	Watt	✂️	🔌
LED Band • LED stripe • Bande LED							
XXXXX.XX 802.4979	RGB (WW), 2700 K	661 lm/m	>80	24 V DC	15 W/m	83 mm	15/15 mm
XXXXX.XX 804.3696	RGB (NW), 4000 K	661 lm/m	>80	24 V DC	15 W/m	83 mm	15/15 mm

¹ Durch den Verguss verändert sich der Wert der Lichtfarbe geringfügig
¹ The grouting changes the lighting colour value slightly
¹ Le scellement transparent change la valeur de la couleur de la lumière légèrement

Art.-No.	Anschluss + Endkappen • Connection and end caps • Connexion et capuchons	
Anschluss und Endkappen • Connection and end caps • Connexion et capuchons		
62190A.50.45	5 m —< Endkappen Kunststoff und Konfektionierung, offenes Kabel 5 m —< Plastic end caps and standard packing, open cable 5 m —< Embouts et assemblage en plastique, câble ouvert	
62190A.51.45	5 m —< Endkappen Metall und Konfektionierung, offenes Kabel 5 m —< Metal end caps and standard packing, open cable 5 m —< Capuchons sur les extrémités métal et fabrication spéciale, câble ouvert	
62190A.52.45	5 m —< Endkappen Metall mit Befestigungsschellen, offenes Kabel 5 m —< Metal end caps with fastening straps, open cable 5 m —< Embouts métalliques avec sangles de fixation, câble ouvert	

Zubehör • accessories • accessoires ▶ slimlux 19 RGB
Weiteres Zubehör Seite • additional accessories page • autre accessoires à la page ▶ 115 + 149



A

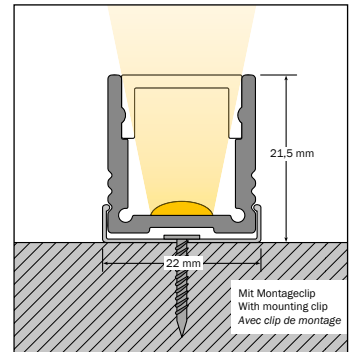

B

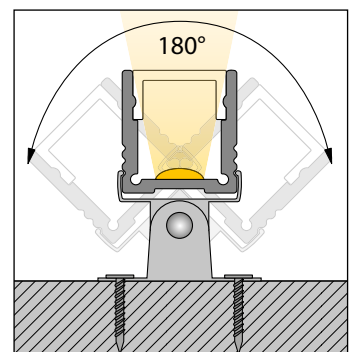
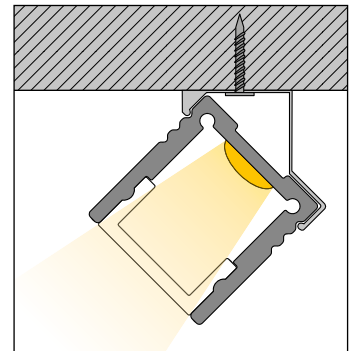







LED Lichtlinien sl 7 F / sl 19 F / sl 19

LED Linear Lightings sl 7 F / sl 19 F / sl 19

Lignes lumineuses LED sl 7 F / sl 19 F / sl 19

Zubehör • accessories • accessoires ▶ slimlux 19 / slimlux 19 RGB / slimlux 19 F / slimlux 19 F RGB

Art.-No.	Model	Beschreibung • description • description	Unit
 95015	sl 19 hk 1	Montageclip Mounting clip Clip de montage	1 Paar 1 pair 1 paire
 95016	sl 19 hk 2	Montageclip 45° Mounting clip 45° Clip de montage 45°	1 Paar 1 pair 1 paire
 95017	sl 19 hk 3	Montageclip schwenkbar Pivoting mounting clip Clip de montage pivotant	1 Paar 1 pair 1 paire
 95041	sl 19 hk 4	Montageclip, extra stark Mounting, extra strong Clip de montage, extrafort	1 Paar 1 pair 1 paire
 95018	sl 19 mv	Verbinder Connector clip Connecteur	1 Stück 1 piece 1 pièce

Zubehör • accessories • accessoires ▶ slimlux 7 F / slimlux 19 / slimlux 19 F

Art.-No.	Model	Beschreibung • description • description	Unit
 95005	sl 7 F mc	Montageclip mit verdeckter Befestigung Mounting clip with concealed fastening Clip de montage avec fixation invisible	1 Stück 1 piece 1 pièce

Zubehör • accessories • accessoires ▶ sl 19 / sl 19 RGB / sl 19 F / sl 19 F RGB / sl 19 K / sl 20 R / sl 30 x 30 / sl 30 x 30 eck / sl 60 x 75

 96501	GEHR sl ALU	Aufpreis, Gehrungsschnitt Surcharge, mitre cut Supplément, coupe en onglet	
-----------------------------------------------------------------------------------------	-------------	----------------------------------------------------------------------------------	--

Weiteres Zubehör ab Seite • additional accessories from page • autre accessoires à partir de la page ▶ 149



slimlux 19, Voute slimlux eck 45°



Fertigaragen mit innovativer LED Beleuchtung - Vielfalt in Beton!
www.rekers-beton.de





LED Lichtlinie slimlux 19 VA, Edelstahl 1.4404

LED Linear Lighting slimlux 19 VA, 1.4404 stainless steel 316L

Lignes lumineuses LED slimlux 19 VA, en inox



- o Lichtlinie aus V4A Edelstahl für Auf- oder Einbaumontage, Breite 17,4 mm, Höhe 19,7 mm
- o voll vergossene Ausführung klar oder diffus, für den Außenbereich
- o in V4A speziell geeignet zum Einbau im (Erd-)Boden, Naturstein, Beton, in Schwimmbädern
- o auf Maß konfektioniert, mit Endkappen, max. Länge 3 m
- o weitere Ausführungen auf Anfrage

- o Line light from 316L stainless steel for surface and integrated mounting or, width 17.4 mm, height 19.7 mm
- o fully encapsulated version, transparent or diffuse grouting, for outdoor use
- o in 316L especially suitable for installation in soil, natural stone, concrete parts and swimming pools
- o made to measure, with end caps, max. length 3 m
- o further versions upon request

- o ligne de lumière pour une structure et un montage intégré, largeur 17,4 mm, hauteur 19,7 mm
- o en exécution en coulant constant, avec un scellement transparent ou diffus intégral, pour une utilisation à l'extérieur
- o en V4A particulièrement adapté pour montage dans les sols, la pierre naturelle, les pièces en béton et les piscines
- o fabriqué sur mesure, aux capuchons sur les extrémités, longueur maxi. 3 m
- o d'autres exécutions sur demande

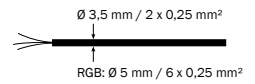
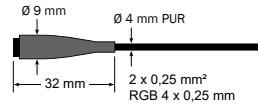
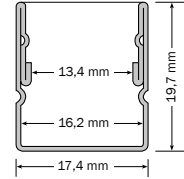
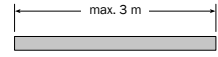

Art.-No.	Model	IP	Design
Profil • Profile • Profil			
62195.68.XXX	sl 19 VA d 68	V4A / 316L IP 68	mit diffusum Vollverguss ¹ with diffuse full grouting ¹ avec un scellement diffus intégral ¹
62195.682.XXX	sl 19 VA k 68	V4A / 316L IP 68	mit klarem Vollverguss ¹ with transparent full grouting ¹ avec un scellement transparent ¹

Art.-No.	LED	Φ	CRI	Watt	Watt	Watt	Watt
LED Band • LED stripe • Bande LED							
XXXXX.XX 827.3905	warm white, 2700 K	1050 lm/m	>80	24 V DC	9,6 W/m	100 mm	15/15 mm
XXXXX.XX 930.4685	warm white, 3000 K	912 lm/m	>90	24 V DC	9,6 W/m	50 mm	15/15 mm
XXXXX.XX 840.0491	neutral white, 4000 K	1200 lm/m	>80	24 V DC	9,6 W/m	100 mm	15/15 mm
XXXXX.XX 965.4687	cool white, 6500 K	980 lm/m	>90	24 V DC	9,6 W/m	50 mm	15/15 mm
XXXXX.XX 827.0528	warm white, 2700 K	2100 lm/m	>80	24 V DC	19,2 W/m	50 mm	15/15 mm
XXXXX.XX 930.4420	warm white, 3000 K	1670 lm/m	>90	24 V DC	19,2 W/m	50 mm	15/15 mm
XXXXX.XX 840.0597	neutral white, 4000 K	2400 lm/m	>80	24 V DC	19,2 W/m	50 mm	15/15 mm
XXXXX.XX 965.4697	cool white, 6500 K	1920 lm/m	>90	24 V DC	19,2 W/m	50 mm	15/15 mm
XXXXX.XX 811.4543	TW, 2000 - 6500 K	2270 lm/m	>80	24 V DC	19,2 W/m	100 mm	15/15 mm
XXXXX.XX 002.4594	blue, 470 nm	189 lm/m	-	24 V DC	9,6 W/m	50 mm	15/15 mm
XXXXX.XX 003.5551	green, 527 nm	735 lm/m	-	24 V DC	9,6 W/m	50 mm	15/15 mm
XXXXX.XX 004.5550	amber, 590 nm	336 lm/m	-	24 V DC	9,6 W/m	50 mm	15/15 mm
XXXXX.XX 005.4595	red, 625 nm	336 lm/m	-	24 V DC	9,6 W/m	50 mm	15/15 mm
XXXXX.XX 802.4979	RGB (WW), 2700 K ²	661 lm/m	>80	24 V DC	15 W/m	83 mm	15/15 mm
XXXXX.XX 804.3696	RGB (NW), 4000 K ²	661 lm/m	>80	24 V DC	15 W/m	83 mm	15/15 mm

¹ Durch den Verguss verändert sich der Wert der Lichtfarbe geringfügig
¹ The grouting changes the lighting colour value slightly
¹ Le scellement transparent change la valeur de la couleur de la lumière légèrement
² Nur mit Anschluss 5 m offen lieferbar
² Available open only with 5 m connection
² Disponible uniquement avec un branchement de 5 m ouvert

Optimale Ausleuchtung: Zugabe Anfang + n x cut + Zugabe Ende
Perfect illumination: addition beginning + n x cut + addition end
Éclairage optimum : Rajout début + n x cut + rajout fin

Art.-No.	Endkappen • End caps • Capuchons
Endkappen • End caps • Capuchons	
62196.XX	Edelstahl Stainless steel Acier inoxydable V4A

Art.-No.	Anschluss • Connection • Connexion
Anschluss • Connection • Connexion	
XXXXX.45	5 m
XXXXX.41	0,15 m
XXXXX.42	0,15 m

A

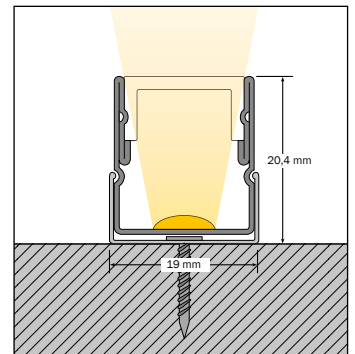

B





LED Lichtlinie slimlux 19 VA, Edelstahl 1.4404

LED Linear Lighting slimlux 19 VA, 1.4404 stainless steel 316L

Lignes lumineuses LED slimlux 19 VA, en inox

Zubehör • accessories • accessoires ▶ slimlux 19 VA

Art.-No.	Model	Beschreibung • description • description	Unit
 95042	sl 19 VA hk 1	Montageclip für sl 19 VA Mounting clip for sl 19 VA Clip de montage pour sl 19 VA	1 Paar 1 pair 1 paire
 96500	GEHR VA/PMMA	Aufpreis, Gehrungsschnitt Surcharge, mitre cut Supplément, coupe en onglet	



Weiteres Zubehör ab Seite • additional accessories from page • autre accessoires à partir de la page ▶ 149



slimlux 19 VA



slimlux 19 VA RGB





LED Lichtlinie slimlux 19 H

LED Linear Lighting slimlux 19 H

Lignes lumineuses LED slimlux 19 H



- o Lichtlinie für Aufbau montage, unsichtbare Befestigung, Breite 18,4 mm, Höhe 30 mm
- o homogenes Leuchtbild
- o auf Maß konfektioniert, mit Endkappen, max. Länge 5 m
- o weitere Ausführungen auf Anfrage

- o Line light for surface mounting, invisible mounting, width 18.4 mm, height 30 mm
- o homogenous illumination pattern
- o made to measure, with end caps, max. length 5 m
- o further versions upon request

- o ligne de lumière pour montage, fixation invisible, largeur 18,4 mm, hauteur 30 mm
- o résultat d'éclairage homogène
- o fabriqué sur mesure, aux capuchons aux extrémités, longueur maxi. 5 m
- o d'autres exécutions sur demande

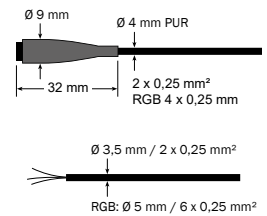
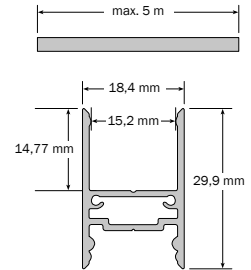

Art.-No.	Model	□	IP	Design
Profil • Profile • Profil				
62292.20.XXX	sl 19 H d 20	ALU	IP 20	mit diffuser Abdeckung with diffuse cover avec un recouvrement diffus
62292.64.XXX	sl 19 H d 64	ALU	IP 64	Versiegelt, mit diffuser Abdeckung Sealed, with diffuse cover Scellé, avec un recouvrement diffus
62292.67.XXX	sl 19 H d 67	ALU	IP 67	mit diffusem Vollverguss ¹ with diffuse full grouting ¹ avec un scellement diffus intégral ¹

Art.-No.	☀	∅	CRI	⚡	Watt	✂	🔌
LED Band • LED stripe • Bande LED							
XXXXX.XX 827.3905	☀	warm white, 2700 K	1050 lm/m	>80	24 V DC 9,6 W/m	100 mm	15/15 mm
XXXXX.XX 930.4685	☀	warm white, 3000 K	912 lm/m	>90	24 V DC 9,6 W/m	50 mm	15/15 mm
XXXXX.XX 840.0491	☀	neutral white, 4000 K	1200 lm/m	>80	24 V DC 9,6 W/m	100 mm	15/15 mm
XXXXX.XX 965.4687	☀	cool white, 6500 K	980 lm/m	>90	24 V DC 9,6 W/m	50 mm	15/15 mm
XXXXX.XX 827.0528	☀	warm white, 2700 K	2100 lm/m	>80	24 V DC 19,2 W/m	50 mm	15/15 mm
XXXXX.XX 930.4420	☀	warm white, 3000 K	1670 lm/m	>90	24 V DC 19,2 W/m	50 mm	15/15 mm
XXXXX.XX 840.0597	☀	neutral white, 4000 K	2400 lm/m	>80	24 V DC 19,2 W/m	50 mm	15/15 mm
XXXXX.XX 965.4697	☀	cool white, 6500 K	1920 lm/m	>90	24 V DC 19,2 W/m	50 mm	15/15 mm
XXXXX.XX 811.4543	☀	TW, 2000 - 6500 K	2270 lm/m	>80	24 V DC 19,2 W/m	100 mm	15/15 mm
XXXXX.XX 002.4594	🟡	blue, 470 nm	189 lm/m	-	24 V DC 9,6 W/m	50 mm	15/15 mm
XXXXX.XX 003.5551	🟢	green, 527 nm	735 lm/m	-	24 V DC 9,6 W/m	50 mm	15/15 mm
XXXXX.XX 004.5550	🟠	amber, 590 nm	336 lm/m	-	24 V DC 9,6 W/m	50 mm	15/15 mm
XXXXX.XX 005.4595	🔴	red, 625 nm	336 lm/m	-	24 V DC 9,6 W/m	50 mm	15/15 mm
XXXXX.XX 802.4979	🌈	RGB (WW), 2700 K ²	661 lm/m	>80	24 V DC 15 W/m	83 mm	15/15 mm
XXXXX.XX 804.3696	🌈	RGB (NW), 4000 K ²	661 lm/m	>80	24 V DC 15 W/m	83 mm	15/15 mm

- ¹ Durch den Verguss verändert sich der Wert der Lichtfarbe geringfügig
¹ The grouting changes the lighting colour value slightly
¹ Le scellement transparent change la valeur de la couleur de la lumière légèrement
- ² Nur mit Anschluss 5 m offen lieferbar
² Available open only with 5 m connection
² Disponible uniquement avec un branchement de 5 m ouvert

Optimale Ausleuchtung: Zugabe Anfang + n x cut + Zugabe Ende
Perfect illumination: addition beginning + n x cut + addition end
Éclairage optimum : Rajout début + n x cut + rajout fin

Art.-No.	Anschluss + Endkappen • Connection and end caps • Connexion et capuchons
Anschluss und Endkappen • Connection and end caps • Connexion et capuchons	
62192A.45	5 m Endkappen Metall und Konfektionierung, offenes Kabel 5 m Metal end caps and standard packing, open cable 5 m Capuchons sur les extrémités métal et fabrication sur mesure, câble ouvert
62192A.41	0,15 m Endkappen Metall und Konfektionierung, Stecker einseitig 0,15 m Metal end caps and standard packing, plug on one side 0,15 m Capuchons sur les extrémités métal et fabrication sur mesure, fiche sur un côté
62192A.42	0,15 m Endkappen Metall und Konfektionierung, Stecker Buchse beidseitig 0,15 m Metal end caps and standard packing, plug/socket 0,15 m Capuchons sur les extrémités métal et fabrication sur mesure, fiche / douille

A

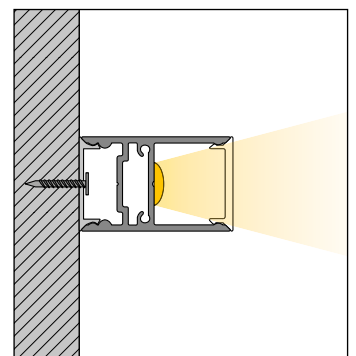
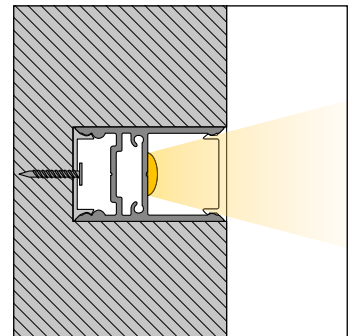

B

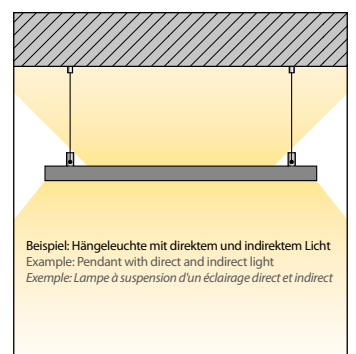





Beispiel: Hängeleuchte mit direktem und indirektem Licht
 Example: Pendant with direct and indirect light
 Exemple: Lampe à suspension d'un éclairage direct et indirect



LED Lichtlinie slimlux 19 H

LED Linear Lighting slimlux 19 H
Lignes lumineuses LED slimlux 19 H

Zubehör • accessories • accessoires ▶ slimlux 19 H

	Art.-No.	Model	Beschreibung • description • description	Unit
	95019	sl 19 H bp	Montageprofil für sl 19 H Installation profile for sl 19 H <i>Profil de montage sl 19 H</i>	1 m
	95021	sl 19 H hs	Montagehalter, 5 cm, mit Schrauben Mounting bracket, 5 cm, with screws <i>Support de montage, 5 cm, vis fournies</i>	1 Paar 1 pair <i>1 paire</i>
	95022	sl 19 dbf	Abhängung für Deckenbefestigung Suspension for ceiling mount <i>Suspension pour une fixation de plafond</i>	1 Paar 1 pair <i>1 paire</i>
	96501	GEHR sl ALU	Aufpreis, Gehrungsschnitt Surcharge, mitre cut <i>Supplément, coupe en onglet</i>	

Weiteres Zubehör ab Seite • additional accessories from page • *autres accessoires à partir de la page* ▶ 149



slimlux 30 x 30, 19,2 W/m



LED Lichtlinie slimlux 19 K

LED Linear Lighting slimlux 19 K

Lignes lumineuses LED slimlux 19 K



- o Lichtlinie für integrierte Montage, Breite mit Kragen 30,4 mm, Höhe 19,2 mm
- o homogenes Leuchtbild
- o auf Maß konfektioniert, mit Endkappen, max. Länge 5 m, weitere Ausführungen auf Anfrage

- o narrow line light for surface and integrated mounting, width with collar 30.4 mm, height 19.2 mm
- o homogenous illumination pattern
- o made to measure, with end caps, max. length 5 m, further versions upon request

- o ligne de lumière pour montage intégré, largeur avec manchette 30,4 mm, hauteur 19,2 mm
- o résultat d'éclairage homogène
- o fabriqué sur mesure, aux capuchons aux extrémités, longueur maxi. 5 m, d'autres exécutions sur demande

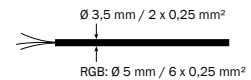
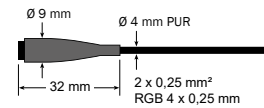
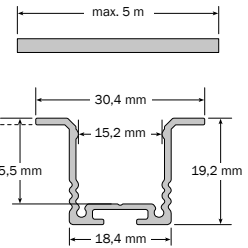

Art.-No.	Model	□	IP	Design
Profil • Profile • Profil				
62293.20.XXX	sl 19 K d 20	ALU	IP 20	mit diffuser Abdeckung with diffuse cover avec un recouvrement diffus
62293.64.XXX	sl 19 K d 64	ALU	IP 64	Versiegelt, mit diffuser Abdeckung Sealed, with diffuse cover Scellé, avec un recouvrement diffus
62293.67.XXX	sl 19 K d 67	ALU	IP 67	mit diffusum Vollverguss ¹ with diffuse full grouting ¹ avec un scellement diffus intégral ¹

Art.-No.	☀	∅	CRI	⚡	Watt	✂	🔌
LED Band • LED stripe • Bande LED							
XXXXX.XX 827.3905	☀	warm white, 2700 K	1050 lm/m	>80	24 V DC 9,6 W/m	100 mm	10/10 mm
XXXXX.XX 930.4685	☀	warm white, 3000 K	912 lm/m	>90	24 V DC 9,6 W/m	50 mm	10/10 mm
XXXXX.XX 840.0491	☀	neutral white, 4000 K	1200 lm/m	>80	24 V DC 9,6 W/m	100 mm	10/10 mm
XXXXX.XX 965.4687	☀	cool white, 6500 K	980 lm/m	>90	24 V DC 9,6 W/m	50 mm	10/10 mm
XXXXX.XX 827.0528	☀	warm white, 2700 K	2100 lm/m	>80	24 V DC 19,2 W/m	50 mm	10/10 mm
XXXXX.XX 930.4420	☀	warm white, 3000 K	1670 lm/m	>90	24 V DC 19,2 W/m	50 mm	10/10 mm
XXXXX.XX 840.0597	☀	neutral white, 4000 K	2400 lm/m	>80	24 V DC 19,2 W/m	50 mm	10/10 mm
XXXXX.XX 965.4697	☀	cool white, 6500 K	1920 lm/m	>90	24 V DC 19,2 W/m	50 mm	10/10 mm
XXXXX.XX 811.4543	☀	TW, 2000 - 6500 K	2270 lm/m	>80	24 V DC 19,2 W/m	100 mm	10/10 mm
XXXXX.XX 002.4594	🟡	blue, 470 nm	189 lm/m	-	24 V DC 9,6 W/m	50 mm	10/10 mm
XXXXX.XX 003.5551	🟢	green, 527 nm	735 lm/m	-	24 V DC 9,6 W/m	50 mm	10/10 mm
XXXXX.XX 004.5550	🟠	amber, 590 nm	336 lm/m	-	24 V DC 9,6 W/m	50 mm	10/10 mm
XXXXX.XX 005.4595	🔴	red, 625 nm	336 lm/m	-	24 V DC 9,6 W/m	50 mm	10/10 mm
XXXXX.XX 802.4979	🌈	RGB (WW), 2700 K ²	661 lm/m	>80	24 V DC 15 W/m	83 mm	15/15 mm
XXXXX.XX 804.3696	🌈	RGB (NW), 4000 K ²	661 lm/m	>80	24 V DC 15 W/m	83 mm	15/15 mm

¹ Durch den Verguss verändert sich der Wert der Lichtfarbe geringfügig

¹ The grouting changes the lighting colour value slightly

¹ Le scellement transparent change la valeur de la couleur de la lumière légèrement

² nur mit Anschluss 5 m offen lieferbar

² Available open only with 5 m connection

² Disponible uniquement avec un branchement de 5 m ouvert

Optimale Ausleuchtung: Zugabe Anfang + n x cut + Zugabe Ende

Perfect illumination: addition beginning + n x cut + addition end • **Éclairage optimum :** Rajout début + n x cut + rajout fin

Art.-No.	Anschluss + Endkappen • Connection and end caps • Connexion et capuchons	
Anschluss und Endkappen • Connection and end caps • Connexion et capuchons		
62193A.45	5 m 5 m 5 m	Endkappen Metall, mit Kragen und Konfektionierung, offenes Kabel Metal end caps, with collar and standard packing, open cable Capuchons sur les extrémités métal avec manchette et fabrication, câble ouvert
62193A.41	0,15 m 0,15 m 0,15 m	Endkappen Metall, mit Kragen und Konfektionierung, Stecker einseitig Metal end caps, with collar and standard packing, plug on one side Capuchons sur les extrémités métal avec manchette et fabrication, fiche sur un côté
62193A.42	0,15 m 0,15 m 0,15 m	Endkappen Metall, mit Kragen und Konfektionierung, Stecker/Buchse Metal end caps, with collar and standard packing, plug/socket Capuchons sur les extrémités métal avec manchette et fabrication, fiche / douille

Zubehör • accessories • accessoires ▶ slimlux 19 K			
Art.-No.	Model	Beschreibung • description • description	Unit
95024	sl 19 K mh	Montageklammer für Montage im Trockenbau Mounting clamp for dry wall construction mounting Pince de montage pour le montage pour une construction à sec	1 Stück 1 piece 1 pièce
95015	sl 19 hk 1	Montageclip für sl 19 K Mounting clip for sl 19 K Clip de montage pour sl 19 K	1 Paar 1 pair 1 paire

A

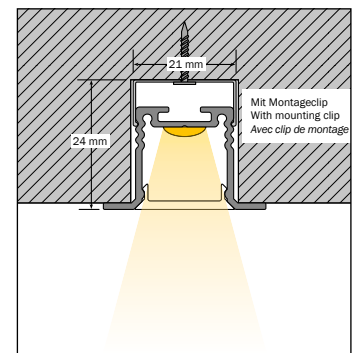

B

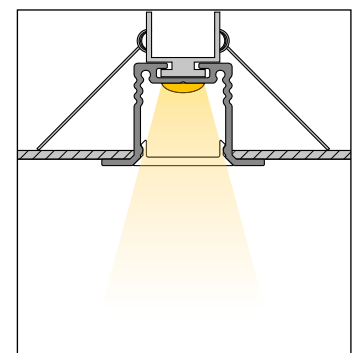

Weiteres Zubehör ab Seite •
additional accessories from page •
autres accessoires à partir de la page ▶ 149





LED Lichtlinie slimlux 19 180°

LED Linear Lighting slimlux 19 180°

Lignes lumineuses LED slimlux 19 180°

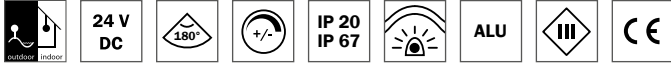

- o Lichtlinie mit 180° Lichtabstrahlung, mit unsichtbaren Montageclips, Breite 19 mm, Höhe 20 mm
- o homogenes Leuchtbild (nur bei 180° Diffusor)
- o auf Maß konfektioniert, mit Endkappen, max. Länge 5 m
- o weitere Ausführungen auf Anfrage

- o line light with 180° light emission, with invisible mounting clips, width 19 mm, height 20 mm
- o homogenous illumination pattern (only with 180° diffuser)
- o made to measure, with end caps, max. length 5 m
- o further versions upon request

- o ligne de lumière avec un rayonnement de 180°, muni de clips de montage invisibles, largeur 19 mm, hauteur 20 mm
- o résultat d'éclairage homogène (uniquement chez un diffuseur 180°)
- o fabriqué sur mesure, aux capuchons sur les extrémités, longueur maxi. 5 m
- o d'autres exécutions sur demande

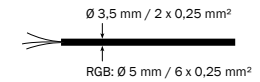
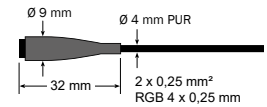
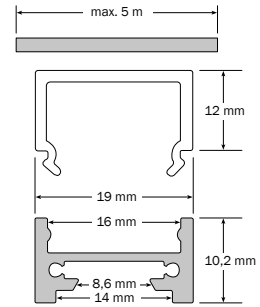

Art.-No.	Model	□	IP	Design
Profil • Profile • Profil				
69194.20.XXX	sl 19 180 dh 20	ALU	IP 20	mit diffuser 180° Abdeckung, IP 20 with diffuse 180° cover, IP 20 avec un recouvrement diffus 180°, IP 20
69194.64.XXX	sl 19 180 dh 64	ALU	IP 64	Versiegelt, mit diffuser Abdeckung Sealed, with diffuse cover Scellé, avec un recouvrement diffus

Art.-No.	☀	∅	CRI	⚡	Watt	✂	🔌
LED Band • LED stripe • Bande LED							
XXXXX.XX 827.3905	☐ warm white, 2700 K	1050 lm/m	>80	24 V DC	9,6 W/m	100 mm	10/10 mm
XXXXX.XX 930.4685	☐ warm white, 3000 K	912 lm/m	>90	24 V DC	9,6 W/m	50 mm	10/10 mm
XXXXX.XX 840.0491	☐ neutral white, 4000 K	1200 lm/m	>80	24 V DC	9,6 W/m	100 mm	10/10 mm
XXXXX.XX 965.4687	☐ cool white, 6500 K	980 lm/m	>90	24 V DC	9,6 W/m	50 mm	10/10 mm
XXXXX.XX 827.0528	☐ warm white, 2700 K	2100 lm/m	>80	24 V DC	19,2 W/m	50 mm	10/10 mm
XXXXX.XX 930.4420	☐ warm white, 3000 K	1670 lm/m	>90	24 V DC	19,2 W/m	50 mm	10/10 mm
XXXXX.XX 840.0597	☐ neutral white, 4000 K	2400 lm/m	>80	24 V DC	19,2 W/m	50 mm	10/10 mm
XXXXX.XX 965.4697	☐ cool white, 6500 K	1920 lm/m	>90	24 V DC	19,2 W/m	50 mm	10/10 mm
XXXXX.XX 811.4543	☐ TW, 2000 - 6500 K	2270 lm/m	>80	24 V DC	19,2 W/m	100 mm	10/10 mm
XXXXX.XX 002.4594	🟡 blue, 470 nm	189 lm/m	-	24 V DC	9,6 W/m	50 mm	10/10 mm
XXXXX.XX 003.5551	🟢 green, 527 nm	735 lm/m	-	24 V DC	9,6 W/m	50 mm	10/10 mm
XXXXX.XX 004.5550	🟠 amber, 590 nm	336 lm/m	-	24 V DC	9,6 W/m	50 mm	10/10 mm
XXXXX.XX 005.4595	🔴 red, 625 nm	336 lm/m	-	24 V DC	9,6 W/m	50 mm	10/10 mm
XXXXX.XX 802.4979	🟡 RGB (WW), 2700 K ^{2,3}	661 lm/m	>80	24 V DC	15 W/m	83 mm	15/15 mm
XXXXX.XX 804.3696	🟡 RGB (NW), 4000 K ^{2,3}	661 lm/m	>80	24 V DC	15 W/m	83 mm	15/15 mm

- ¹ Durch den Verguss verändert sich der Wert der Lichtfarbe geringfügig
¹ The grouting changes the lighting colour value slightly
¹ Le scellement transparent change la valeur de la couleur de la lumière légèrement
- ² nur mit Anschluss 5 m offen lieferbar
² Available open only with 5 m connection
² Disponible uniquement avec un branchement de 5 m ouvert
- ³ nur IP 20 lieferbar
³ only IP 20 available
³ seul IP 20 disponible

Optimale Ausleuchtung: Zugabe Anfang + n x cut + Zugabe Ende
Perfect illumination: addition beginning + n x cut + addition end
Éclairage optimum : Rajout début + n x cut + rajout fin

Art.-No.	Anschluss + Endkappen • Connection and end caps • Connexion et capuchons
Anschluss und Endkappen • Connection and end caps • Connexion et capuchons	
69195.45	5 m Endkappen Metall und Konfektionierung, offenes Kabel 5 m Metal end caps and standard packing, open cable 5 m Capuchons sur les extrémités métal et fabrication sur mesure, câble ouvert
69195.41	0,15 m Endkappen Metall und Konfektionierung, Stecker einseitig 0,15 m Metal end caps and standard packing, plug on one side 0,15 m Capuchons sur les extrémités métal et fabrication sur mesure, fiche sur un côté
69195.42	0,15 m Endkappen Metall und Konfektionierung, Stecker/Buchse 0,15 m Metal end caps and standard packing, plug/socket 0,15 m Capuchons sur les extrémités métal et fabrication sur mesure, fiche / douille

A

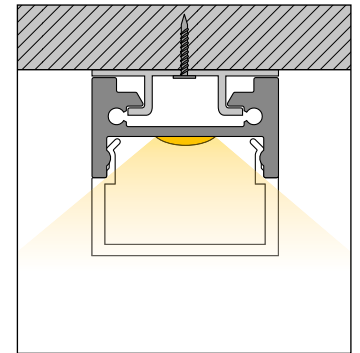

B

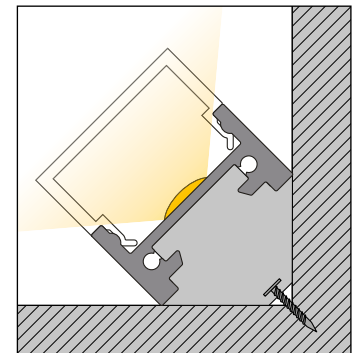











LED Lichtlinie slimlux 19 180°

LED Linear Lighting slimlux 19 180°

Lignes lumineuses LED slimlux 19 180°

Zubehör • accessories • accessoires ▶ slimlux 180°

	Art.-No.	Model	Beschreibung • description • description	Unit
	95040	sl 19 180° mh	Montageclips, Edelstahl Stainless steel mounting clip <i>Capuchons de montage en inox</i>	1 Paar 1 pair 1 paire
	95032	sl 180° hcp	Montageclips, Kunststoff Plastic mounting clip <i>Capuchons de montage, matière synthétique</i>	1 Paar 1 pair 1 paire
	95033	sl 180° eh	Montageclips, Kunststoff, für Eckmontage Plastic mounting clip, for corner installation <i>Cap. de montage, synthétique, pour montage en angle</i>	1 Paar 1 pair 1 paire
	95034	sl 180° smh	Supermagnethalter Super magnet support <i>Support super-aimant</i>	1 Stück 1 piece 1 pièce
	95035	sl 180° pv	Profilverbinder Profi le connector <i>Connexion de profil</i>	1 Stück 1 piece 1 pièce
	95036	sl 180° ev	Eckverbinder Corner connector <i>Connexion en angle</i>	1 Stück 1 piece 1 pièce
	95022	sl 19 dbf	Abhängung für Deckenbefestigung Suspension for ceiling mounting <i>Suspension pour la fixation au plafond</i>	1 Paar 1 pair 1 paire
	96501	GEHR sl ALU	Aufpreis, Gehrungsschnitt Surcharge, mitre cut <i>Supplément, coupe en onglet</i>	

Weiteres Zubehör ab Seite • additional accessories from page • autre accessoires à partir de la page ▶ 149





LED Lichtlinie slimlux 20 R

LED light line slimlux 20 R

Lignes de lumière LED slimlux 20 R



- runde, filigrane Lichtlinie, Ø 20 mm
- mit speziellen Wandauslegern zur Beleuchtung von Werbeschildern
- drehbar, zur optimalen Ausrichtung
- auf Maß konfektioniert, mit Endkappen, max. Länge 5 m
- weitere Ausführungen auf Anfrage

- round, filigrane light line, Ø 20 mm
- with special wall bracket for the illumination of advertising signs
- rotatable, for optimum positioning
- made to measure, with end caps, max. length 5 m
- further versions upon request

- ligne de lumière ronde et filigrane, Ø 20 mm
- avec des consoles murales spéciales permettant d'éclairer des panneaux publicitaires
- pivotant pour une orientation optimale
- confectionné sur mesure, aux capuchons aux extrémités, longueur maxi. 5 m
- autres exécutions sur demande

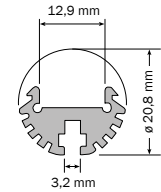
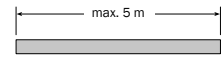
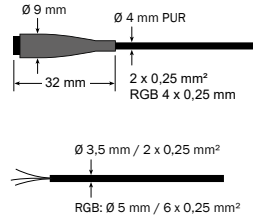

Art.-No.	Model	□	IP	Design
Profil - Profile - Profil				
62200.20.XXX	sl 20 R 20	ALU	IP 20	mit diffuser Abdeckung with diffuse cover avec un recouvrement diffus
62200.64.XXX	sl 20 R 64	ALU	IP 64	Versiegelt, mit diffuser Abdeckung Sealed, with diffuse cover Scellé, avec un recouvrement diffus

Art.-No.	☀	∅	CRI	⚡	Watt	✂	🔌
LED Band - LED stripe - Bande LED							
XXXXX.XX 927.5484	☐	warm white, 2700 K	1540 lm/m	>90	24 V DC	14 W/m	41,67 mm 15/15 mm
XXXXX.XX 930.5485	☐	warm white, 3000 K	1540 lm/m	>90	24 V DC	14 W/m	41,67 mm 15/15 mm
XXXXX.XX 940.5486	☐	neutral white, 4000 K	1540 lm/m	>90	24 V DC	14 W/m	41,67 mm 15/15 mm
XXXXX.XX 960.5487	☐	cool white, 6000 K	1540 lm/m	>90	24 V DC	14 W/m	41,67 mm 15/15 mm
XXXXX.XX 802.4979	🌈	RGB (WW), 2700 K ¹	661 lm/m	>80	24 V DC	18 W/m	83 mm 15/15 mm
XXXXX.XX 804.3696	🌈	RGB (NW), 4000 K ¹	661 lm/m	>80	24 V DC	18 W/m	83 mm 15/15 mm

¹ Nur mit Anschluss 5 m offen lieferbar, kein homogenes Leuchtbild - Available open only with 5 m connection, no homogenous illumination pattern - Disponible uniquement avec un branchement de 5 m ouvert, pas d'éclairage homogène

Optimale Ausleuchtung: Zugabe Anfang + n x cut + Zugabe Ende
Perfect illumination: addition beginning + n x cut + addition end
Éclairage optimum: Rajout début + n x cut + rajout fin

Art.-No.	Anschluss + Endkappen - Connection and end caps - Connexion et capuchons	
Anschluss und Endkappen - Connection and end caps - Connexion et capuchons		
62201.45	5 m 5 m 5 m	Endkappen Metall und Konfektionierung, offenes Kabel Metal end caps and standard packing, open cable Capuchons sur les extrémités métal et fabrication sur mesure, câble ouvert
62201.41	0,15 m 0,15 m 0,15 m	Endkappen Metall und Konfektionierung, Stecker einseitig Metal end caps and standard packing, plug on one side Capuchons sur les extrémités métal et fabrication sur mesure, fiche sur un côté
62201.42	0,15 m 0,15 m 0,15 m	Endkappen Metall und Konfektionierung, Stecker Buchse beidseitig Metal end caps and standard packing, plug/socket Capuchons sur les extrémités métal et fabrication sur mesure, fiche / douille

Zubehör - accessories - accessoires - slimlux 20 R			
Art.-No.	Model	Beschreibung - description - description	Unit
	95072	sl 20 R HK1 Montageclip für sl 20 R - Mounting clip for sl 20 R - Clip de montage pour sl 20 R	1 Paar - 1 pair - 1 paire
	95073	sl 20 R AL1 Wandausleger Aluminium, 150 mm - Aluminium wall bracket, 150 mm - Console murale en aluminium, 150 mm	1 Stück - 1 piece - 1 pièce
	95074	sl 20 R AL2 Wandausleger Edelstahl 260 mm - Stainless steel wall bracket 260 mm - Console murale en inox, 260 mm	1 Stück - 1 piece - 1 pièce

Weiteres Zubehör ab Seite - additional accessories from page - autre accessoires à partir de la page ▶ 149

A

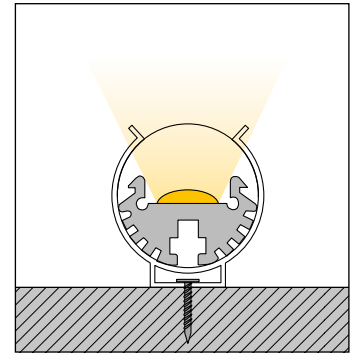

B

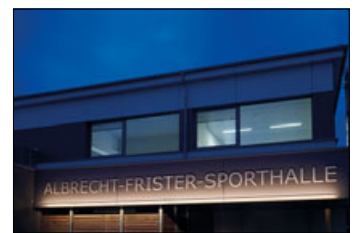

slimlux 20 R mit Wandausleger AL 2
slimlux 20 R with wall bracket AL 2
slimlux 20 R avec sa console murale AL 2



LED Lichtlinie slimlux eck 45°

LED Linear Lighting slimlux eck 45°

Lignes lumineuses LED slimlux eck 45°

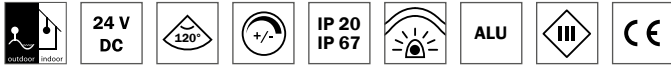

- Lichtlinie für die Montage in Ecken, Breite, 18,81 mm x Höhe 18,81 mm
- homogenes Leuchtbild bei diffuser Abdeckung, außer RGBW (W)
- auf Maß konfektioniert, mit Endkappen, max. Länge 5 m
- weitere Ausführungen auf Anfrage

- line light for corner installation, width 18.81 mm x height 18.81 mm
- homogenous illumination pattern with diffuse cover, except for RGBW (W)
- made to measure, with end caps, max. length 5 m
- further versions upon request

- ligne de lumière pour le montage dans des coins, largeur 18,81 mm x hauteur 18,81 mm
- résultat d'éclairage homogène par un recouvrement diffus, excepté RGBW (W)
- fabriqué sur mesure, aux capuchons sur les extrémités, longueur maxi. 5 m
- d'autres exécutions sur demande

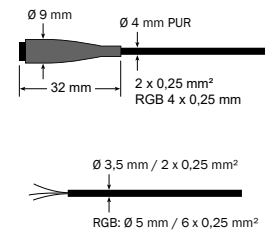
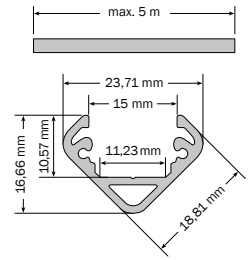

Art.-No.	Model	□	IP	Design
Profil • Profile • Profil				
62550.20.XX	sl 45 eck d 20	ALU	IP 20	mit diffuser Abdeckung, IP 20 with diffuse cover, IP 20 avec un recouvrement diffus, IP 20
62550.67.XX	sl 45 eck k 67	ALU	IP 67	mit klarem Vollverguss IP 67 ¹ with transparent full grouting IP 67 ¹ avec un scellement intégral, IP 67 ¹

Art.-No.	☀	∅	CRI	⚡	Watt	✂	🔌
LED Band • LED stripe • Bande LED							
XXXXX.XX.927.5484	☐	warm white, 2700 K	1540 lm/m	>90	24 V DC	14 W/m	41,67 mm 15/15 mm
XXXXX.XX.930.5485	☐	warm white, 3000 K	1540 lm/m	>90	24 V DC	14 W/m	41,67 mm 15/15 mm
XXXXX.XX.940.5486	☐	neutral white, 4000 K	1540 lm/m	>90	24 V DC	14 W/m	41,67 mm 15/15 mm
XXXXX.XX.960.5487	☐	cool white, 6000 K	1540 lm/m	>90	24 V DC	14 W/m	41,67 mm 15/15 mm
XXXXX.XX.002.4594	■	blue, 470 nm	189 lm/m	-	24 V DC	9,6 W/m	50 mm 15/15 mm
XXXXX.XX.003.5551	■	green, 527 nm	735 lm/m	-	24 V DC	9,6 W/m	50 mm 15/15 mm
XXXXX.XX.004.5550	■	amber, 590 nm	336 lm/m	-	24 V DC	9,6 W/m	50 mm 15/15 mm
XXXXX.XX.005.4595	■	red, 625 nm	336 lm/m	-	24 V DC	9,6 W/m	50 mm 15/15 mm
XXXXX.XX.802.4979	🌈	RGB (WW), 2700 K ²	661 lm/m	>80	24 V DC	18 W/m	83 mm 15/15 mm
XXXXX.XX.804.3696	🌈	RGB (NW), 4000 K ²	661 lm/m	>80	24 V DC	18 W/m	83 mm 15/15 mm

¹ Durch den Verguss verändert sich der Wert der Lichtfarbe geringfügig

¹ The grouting changes the lighting colour value slightly

¹ Le scellement transparent change la valeur de la couleur de la lumière légèrement

² nur mit IP 20 Anschluss 5 m offen lieferbar, kein homogenes Lichtbild

² Available only with IP 20 and 5 m connection, no homogenous illumination pattern

² Disponible uniquement avec IP 20 et un branchement de 5 m ouvert, pas d'éclairage homogène

Optimale Ausleuchtung: Zugabe Anfang + n x cut + Zugabe Ende

Perfect illumination: addition beginning + n x cut + addition end

Éclairage optimum : Rajout début + n x cut + rajout fin

Art.-No.	Anschluss + Endkappen • Connection and end caps • Connexion et capuchons
Anschluss und Endkappen • Connection and end caps • Connexion et capuchons	
62451.45	5 m — Endkappen Metall und Konfektionierung, offenes Kabel 5 m — Metal end caps and standard packing, open cable 5 m — Capuchons sur les extrémités métal et fabrication sur mesure, câble ouvert
62451.41	0,15 m — Endkappen Metall und Konfektionierung, Stecker einseitig 0,15 m — Metal end caps and standard packing, plug on one side 0,15 m — Capuchons sur les extrémités métal et fabrication sur mesure, fiche sur un côté
62451.42	0,15 m — Endkappen Metall und Konfektionierung, Stecker Buchse beidseitig 0,15 m — Metal end caps and standard packing, plug/socket 0,15 m — Capuchons sur les extrémités métal et fabrication sur mesure, fiche / douille

Zubehör • accessories • accessoires ▶ slimlux eck 45°				
Art.-No.	Model	Beschreibung • description • description	Unit	
95071	sl eck 45 mc	Montageclip für sl 45 eck Mounting clip for sl 45 eck Clip de montage pour sl 45 eck	1 Paar 1 pair 1 paire	
96501	GEHR sl ALU	Aufpreis, Gehrungsschnitt Surcharge, mitre cut Supplément, coupe en onglet		

Weiteres Zubehör ab Seite • additional accessories from page • autre accessoires à partir de la page ▶ 149

A

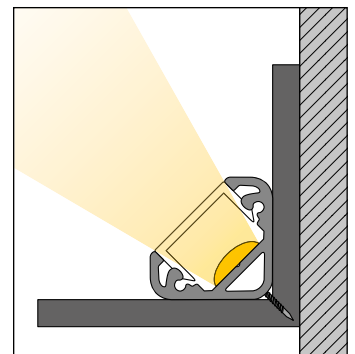

B

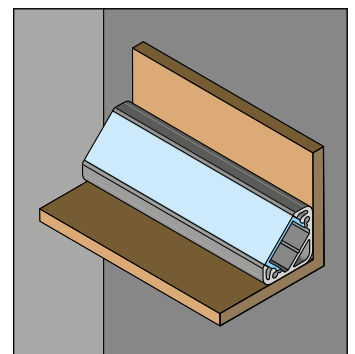



LED Lichtlinie slimlux 30x30

LED stripe slimlux 30x30
Bandes LED slimlux 30x30



- elegante Lichtlinie, 30 x 30 mm zur Allgemeinbeleuchtung
- homogenes Leuchtbild
- hohe Lichtausbeute durch seitliche Reflektoren
- mit verdeckten Montageclips
- auf Maß konfektioniert, mit Endkappen, max. Länge 5 m
- weitere Ausführungen auf Anfrage

- elegant line light, 30 x 30 mm for general illumination
- homogenous illumination pattern
- high light output thanks to lateral reflectors
- with hidden mounting clips
- made to measure, with end caps, max. length 5 m
- further versions upon request

- ligne de lumière élégante, 30 x 30 mm pour un éclairage général
- résultat d'éclairage homogène
- Rendement d'éclairage élevé grâce aux réflecteurs latéraux
- Muni de clips de montage cachés
- fabriqué sur mesure, aux capuchons sur les extrémités, longueur maxi. 5 m
- autres exécutions sur demande

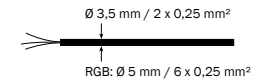
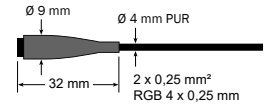
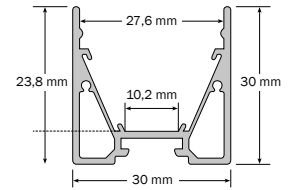
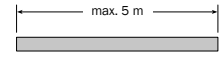

Art.-No.	Model	□	IP	Design
Profil • Profile • Profil				
62300.20.XXX	sl 30x30 d 20	ALU	IP 20	mit diffuser Abdeckung, IP 20 with diffuse cover, IP 20 avec un recouvrement diffus, IP 20
62300.64.XXX	sl 30x30 d 64	ALU	IP 64	Versiegelt, mit diffuser Abdeckung, IP 64 Sealed, with diffuse cover, IP 64 Scellé, avec un recouvrement diffus, IP 64

Art.-No.	☀	∅	CRI	⚡	Watt	✂	🔌
LED Band • LED stripe • Bande LED							
XXXXX.XX 827.0528	☑	warm white, 2700 K	2100 lm/m	>80	24 V DC 19,2 W/m	50 mm	15/15 mm
XXXXX.XX 930.4420	☑	warm white, 3000 K	1670 lm/m	>90	24 V DC 19,2 W/m	50 mm	15/15 mm
XXXXX.XX 840.0597	☑	neutral white, 4000 K	2400 lm/m	>80	24 V DC 19,2 W/m	50 mm	15/15 mm
XXXXX.XX 965.4697	☑	cool white, 6500 K	1920 lm/m	>90	24 V DC 19,2 W/m	50 mm	15/15 mm
XXXXX.XX 811.4543	☑	TW, 2000 - 6500 K	2270 lm/m	>80	24 V DC 19,2 W/m	100 mm	15/15 mm
XXXXX.XX 802.4979	☑	RGB (WW), 2700 K ¹	661 lm/m	>80	24 V DC 15 W/m	83 mm	15/15 mm
XXXXX.XX 804.3696	☑	RGB (NW), 4000 K ¹	661 lm/m	>80	24 V DC 15 W/m	83 mm	15/15 mm

Optimale Ausleuchtung: Zugabe Anfang + n x cut + Zugabe Ende ¹ nur mit Anschluss 5 m offen lieferbar
Perfect illumination: addition beginning + n x cut + addition end ¹ Available open only with 5 m connection
Éclairage optimum: Rajout début + n x cut + rajout fin ¹ Disponible uniquement avec un branchement de 5 m ouvert

Art.-No.	Anschluss + Endkappen • Connection and end caps • Connexion et capuchons	
Anschluss und Endkappen • Connection and end caps • Connexion et capuchons		
62301.45	5 m 5 m 5 m	Endkappen Metall und Konfektionierung, offenes Kabel Metal end caps and standard packing, open cable Capuchons sur les extrémités métal et fabrication sur mesure, câble ouvert
62301.41	0,15 m 0,15 m 0,15 m	Endkappen Metall und Konfektionierung, Stecker einseitig Metal end caps and standard packing, plug on one side Capuchons sur les extrémités métal et fabrication sur mesure, fiche sur un côté
62301.42	0,15 m 0,15 m 0,15 m	Endkappen Metall und Konfektionierung, Stecker Buchse beidseitig Metal end caps and standard packing, plug/socket Capuchons sur les extrémités métal et fabrication sur mesure, fiche / douille

Zubehör • accessories • accessoires ▶ slimlux 30 x 30			
Art.-No.	Model	Beschreibung • description • description	Unit
95040	sl 19 180 mh	Montageclip für sl 30 Mounting clip for sl 30 Clip de montage pour sl 30	1 Paar 1 pair 1 paire
95035	sl 180° pv	Profilverbinder Profile connector Connexion de profil	1 Stück 1 piece 1 pièce
95036	sl 180° ev	Eckverbinder Corner connector Connexion en angle	1 Stück 1 piece 1 pièce
95022	sl 19 dbf	Abhängung für Deckenbefestigung Suspension for ceiling mounting Suspension pour la fixation au plafond	1 Paar 1 pair 1 paire

Weiteres Zubehör ab Seite • additional accessories from page • autre accessoires à partir de la page ▶ 149

A

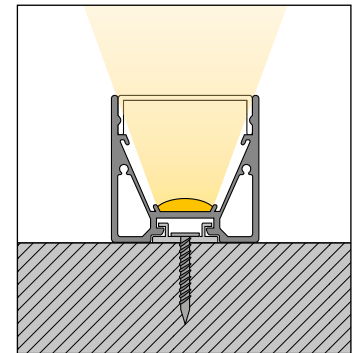

B

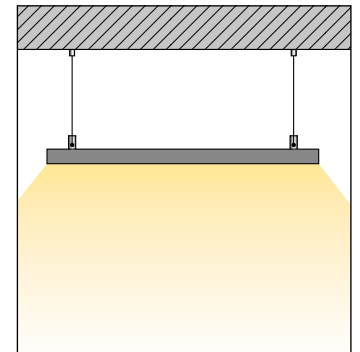



LED Lichtlinie slimlux 30x30 eck

LED stripe slimlux 30x30 eck
Bandes LED slimlux 30x30 eck



- Lichtlinie für die Montage in Ecken, Breite 30 mm x Höhe 30 mm
- unsichtbare Montage, ohne Clips
- breites, homogenes Leuchtbild
- auf Maß konfektioniert, mit Endkappen, max. Länge 5 m

- line light for corner installation, width 30 mm x height 30 mm
- invisible installation, without clips
- wide, homogenous illumination pattern
- made to measure, with end caps, max. length 5 m

- ligne de lumière pour le montage dans des coins, largeur 30 mm x hauteur 30 mm
- montage invisible, sans clips
- large résultat d'éclairage homogène
- fabriqué sur mesure, aux capuchons aux extrémités, longueur maxi. 5 m

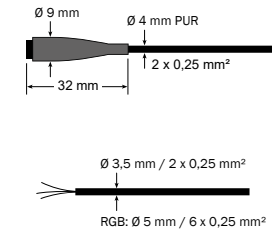
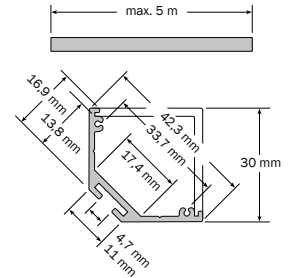

Art.-No.	Model	□	IP	Design
Profil • Profile • Profil				
62350.20.XXX	sl 30x30 eck d 20	ALU	IP 20	mit diffuser Abdeckung, IP 20 with diffuse cover, IP 20 avec un recouvrement diffus, IP 20
62350.64.XXX	sl 30x30 eck d 64	ALU	IP 64	Versiegelt, mit diffuser Abdeckung, IP 64 Sealed, with diffuse cover, IP 64 Scellé, avec un recouvrement diffus, IP 64

Art.-No.	☀	∅	CRI	⚡	Watt	✂	🔌
LED Band • LED stripe • Bande LED							
XXXXXX.XX.827.0528	☐ warm white, 2700 K	2100 lm/m	>80	24 V DC	19,2 W/m	50 mm	15/15 mm
XXXXXX.XX.930.4420	☐ warm white, 3000 K	1670 lm/m	>90	24 V DC	19,2 W/m	50 mm	15/15 mm
XXXXXX.XX.840.0597	☐ neutral white, 4000 K	2400 lm/m	>80	24 V DC	19,2 W/m	50 mm	15/15 mm
XXXXXX.XX.965.4697	☐ cool white, 6500 K	1920 lm/m	>90	24 V DC	19,2 W/m	50 mm	15/15 mm
XXXXXX.XX.811.4543	☐ TW, 2000 - 6500 K	2270 lm/m	>80	24 V DC	19,2 W/m	100 mm	15/15 mm
XXXXXX.XX.802.4979	🇩🇪 RGB (WW), 2700 K ¹	661 lm/m	>80	24 V DC	18 W/m	83 mm	15/15 mm
XXXXXX.XX.804.3696	🇩🇪 RGB (NW), 4000 K ¹	661 lm/m	>80	24 V DC	18 W/m	83 mm	15/15 mm

Optimale Ausleuchtung: Zugabe Anfang + n x cut + Zugabe Ende
Perfect illumination: addition beginning + n x cut + addition end
Éclairage optimum : Rajout début + n x cut + rajout fin

¹ nur mit Anschluss 5 m offen lieferbar
¹ Available open only with 5 m connection
¹ Disponible uniquement avec un branchement de 5 m ouvert

Art.-No.	Anschluss + Endkappen • Connection and end caps • Connexion et capuchons
Anschluss und Endkappen • Connection and end caps • Connexion et capuchons	
62351.45	5 m Endkappen Metall und Konfektionierung, offenes Kabel 5 m Metal end caps and standard packing, open cable 5 m Capuchons sur les extrémités métal et fabrication sur mesure, câble ouvert
62351.41	0,15 m Endkappen Metall und Konfektionierung, Stecker einseitig 0,15 m Metal end caps and standard packing, plug on one side 0,15 m Capuchons sur les extrémités métal et fabrication sur mesure, fiche sur un côté
62351.42	0,15 m Endkappen Metall und Konfektionierung, Stecker Buchse beidseitig 0,15 m Metal end caps and standard packing, plug/socket 0,15 m Capuchons sur les extrémités métal et fabrication sur mesure, fiche / douille

Zubehör ab Seite • accessories from page • accessoires à partir de la page ▶ 149

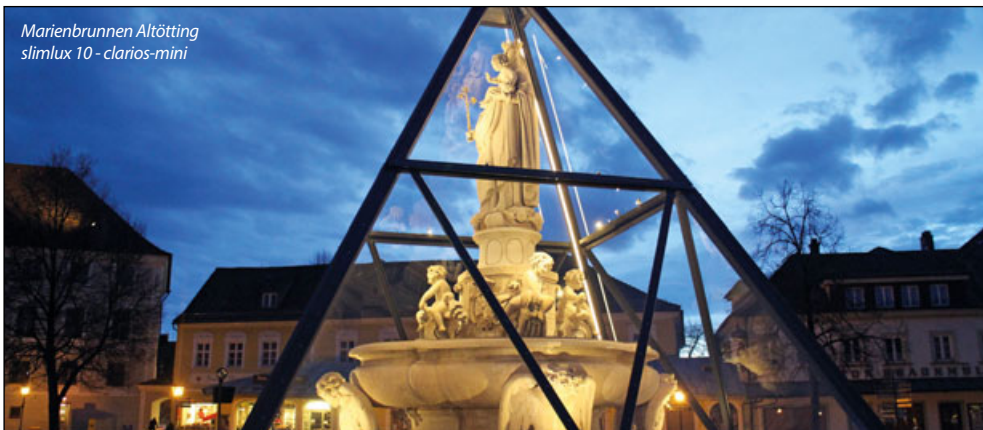

Marienbrunnen Altötting
slimlux 10 - clarios-mini

A

B

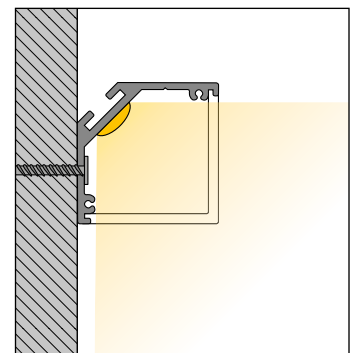
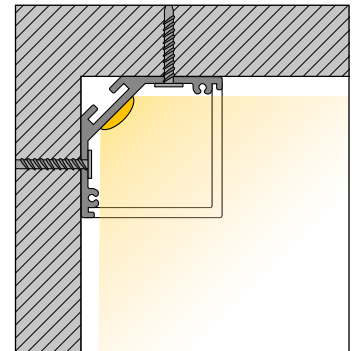



LED Lichtlinie slimlux 60x75

LED stripe slimlux 60x75
Bandes LED slimlux 60x75



- hochwertiges Aluminium Leuchtenprofil 60 x 75 mm, silber eloxiert, auf Wunsch auch RAL pulverbeschichtet lieferbar
- mit weißem Reflektor für höhere Lichtausbeute
- Netzteil nt 24/60 L20 integrierbar
- diffuse Abdeckungen in verschiedenen Höhen montierbar
- auf Maß konfektioniert, mit Endkappen, max. Länge 5 m

- high-quality aluminum profile 60 x 75 mm, silver anodized, available also RAL powder coated upon request
- with white reflector for a higher light output
- Power supply nt 24/60 L20 to be optionally integrated
- diffuse covers mountable at different heights
- made to measure, with end caps, max. length 5 m

- profil de luminaires de qualité 60 x 75 mm, anodisé, coloris argent, sur demande, également disponible en RAL, revêtu par poudre
- muni d'un réflecteur blanc pour un plus grand rendement d'éclairage
- source d'alimentation nt 24/60 L20 intégrable
- recouvrements diffus permettant un montage à différentes hauteurs
- fabriqué sur mesure, aux capuchons aux extrémités, longueur maxi. 5 m

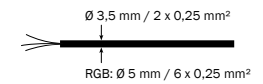
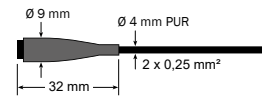
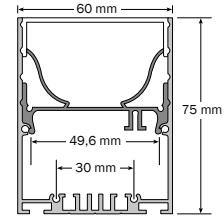
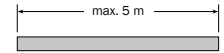

Art.-No.	Model	□	IP	Design
Profil - Profile - Profil				
66075.20.XXX	sl 60x75 d 20	ALU	IP 20	mit diffuser Abdeckung, IP 20 with diffuse cover, IP 20 avec un recouvrement diffus, IP 20
66075.64.XXX	sl 60x75 d 64	ALU	IP 64	Versiegelt, mit diffuser Abdeckung, IP 64 Sealed, with diffuse cover, IP 64 Scellé, avec un recouvrement diffus, IP 64

Art.-No.	☀	∅	CRI	⚡	Watt	✂	🔌
LED Band - LED stripe - Bande LED							
XXXXX.XX 827.0528	☐ warm white, 2700 K	2100 lm/m	>80	24 V DC	19,2 W/m	50 mm	15/15 mm
XXXXX.XX 930.4420	☐ warm white, 3000 K	1670 lm/m	>90	24 V DC	14 W/m	50 mm	15/15 mm
XXXXX.XX 840.0597	☐ neutral white, 4000 K	2400 lm/m	>80	24 V DC	19,2 W/m	50 mm	15/15 mm
XXXXX.XX 965.4697	☐ cool white, 6500 K	1920 lm/m	>90	24 V DC	19,2 W/m	50 mm	15/15 mm
XXXXX.XX 811.4543	☐ TW, 2000 - 6500 K	2270 lm/m	>80	24 V DC	19,2 W/m	100 mm	15/15 mm
XXXXX.XX 802.4979	🌈 RGB (WW), 2700 K ¹	661 lm/m	>80	24 V DC	15 W/m	83 mm	15/15 mm
XXXXX.XX 804.3696	🌈 RGB (NW), 4000 K ¹	661 lm/m	>80	24 V DC	15 W/m	83 mm	15/15 mm

Optimale Ausleuchtung: Zugabe Anfang + n x cut + Zugabe Ende ¹ nur mit Anschluss 5 m offen lieferbar
Perfect illumination: addition beginning + n x cut + addition end ¹ Available open only with 5 m connection
Éclairage optimum: Rajout début + n x cut + rajout fin ¹ Disponible uniquement avec un branchement de 5 m ouvert

Art.-No.	Anschluss + Endkappen - Connection and end caps - Connexion et capuchons	
Anschluss und Endkappen - Connection and end caps - Connexion et capuchons		
66076.45	5 m 5 m 5 m	Endkappen Metall und Konfektionierung, offenes Kabel Metal end caps and standard packing, open cable Capuchons sur les extrémités métal et fabrication sur mesure, câble ouvert
66076.41	0,15 m 0,15 m 0,15 m	Endkappen Metall und Konfektionierung, Stecker einseitig Metal end caps and standard packing, plug on one side Capuchons sur les extrémités métal et fabrication sur mesure, fiche sur un côté
66076.42	0,15 m 0,15 m 0,15 m	Endkappen Metall und Konfektionierung, Stecker Buchse beidseitig Metal end caps and standard packing, plug/socket Capuchons sur les extrémités métal et fabrication sur mesure, fiche / douille
66076.49	5 m 5 m 5 m	Endkappen, Metall konfektioniert mit eingebautem Netzteil und 5 m Zuleitung Metal end caps and standard packing with integrated power supply and 5 m cable Capuchons sur les extrémités métal et fabrication sur mesure avec alimentation intégrée et un ligne d'alimentation 5m

Zubehör - accessories - accessoires - slimlux 60x75				
Art.-No.	Model	Beschreibung - description - description	Unit	
90328	nt 24/60 20 L	Netzteil 60 W zum Einbau in Leuchtenprofil sl 60x75, zur Stromversorgung von ca. 2,5 m Lichtleiste • 60 W power supply for installation inside the sl 60x75 profile, for supplying power to a light bar of approx. 2.5 m in length Source d'alimentation 60 W pour une intégration dans le profil de luminaires sl 60x75 pour une alimentation en courant d'une réglette d'éclairage d'env. 2,5 m	280 x 30 x 21,6 mm	
95023	sl 60x75 dbf	Abhängung für Deckenbefestigung sl 60x75 Suspension for ceiling mount sl 60x75 Suspension pour une fixation de plafond sl 60x75	1 Paar 1 pair 1 paire	

Weiteres Zubehör ab Seite - additional accessories from page - autre accessoires à partir de la page ▶ 149

A

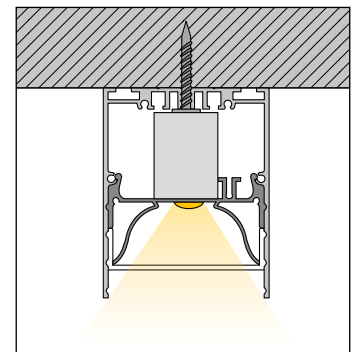

B

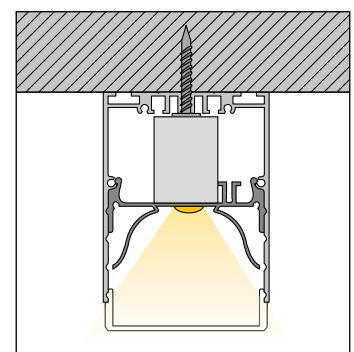
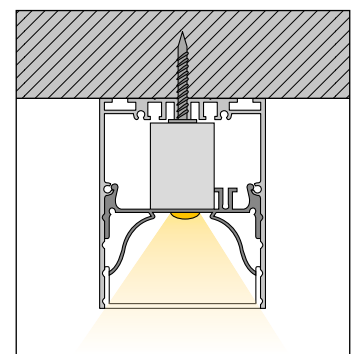

EZB Euro Tower mit LED Kranzbeleuchtung slimlux 19
ECB Euro Tower with LED cornice lighting slimlux 19
EZB Euro Tower comportant son éclairage par luminaire LED monté en applique slimlux 19



RINN

Den Anfang
macht ein guter Stein.

Rinn Beton- und Naturstein liefert Stufen, Podeste, Sitzblöcke und individuell hergestellte Fertigteile, die ab Werk für den Einbau von dot-spot-Lichtelementen ausgestattet sind. Auch bei der Verwendung in Bodenbelägen sorgen sie für schöne Akzente und Sicherheit. Inspiration finden Sie in den Rinn Ideengärten Gießen, Stadtroda und Berlin.

www.rinn.net



Einfahrt
freihalten



LED Lichtlinie slimlux 18/30 od, Maßkonfektion

LED stripe slimlux 18/30 od, made to measure

Bandes LED slimlux 18/30 od, fabrication sur mesure

Die outdoor Lichtleisten slimlux 18/30 od wurden speziell für den Einsatz bei Außenanwendungen und in öffentlichen Bereichen konzipiert. Sie sind universell und flexibel einsetzbar und bieten ein hervorragendes Preis-/Leistungsverhältnis.

- Diffusor aus PMMA Vollmaterial, homogenes Leuchtbild, absolut UV-stabil, weitgehend vandalismussicher
- Edelstahl V4A Gehäuserückwand und Einbauprofile speziell für erdberührtem Einbau und für Außenanwendungen in Betonteilen
- LED-Modul dauerhaft durch **Double Seal Technology** geschützt
- IP 68 Variante für Unterwassereinsatz lieferbar
- Maßkonfektionierte Ausführung, Anschluss mit IP 67 Steckverbindern
- vielfältige Anwendungsmöglichkeiten: Installation in Pflasterbelägen, Beton- und Asphalt Böden. Akzentuierung von outdoor Betonmöbeln, Wand und Fassadengestaltung
- Projektierung von maßgeschneiderten Anlagen durch unser Planungsteam

The slimlux 18/30 od outdoor light bars were specially designed for outdoor applications and for public areas. They are designed for universal and flexible use and offer an excellent price-performance ratio.

- Diffusor completely made from PMMA, homogenous illumination pattern, absolutely UV resistant, widely protected against vandalism
- V4A stainless steel housing back panel and installation profiles, particularly for installation in contact with the ground or for outdoor applications in concrete parts
- LED module permanently protected by **Double Seal Technology**
- IP 68 variant available for underwater use
- Custom-made version, connection with IP 67 plug connectors
- Varied application possibilities: installation in paving, concrete and asphalt surfaces. Accentuation of outdoor concrete furniture, wall and facade design
- Project planning for custom-made systems by our planning team

Les réglettes d'éclairage slimlux 18/30 od pour les espaces extérieurs ont été conçues spécialement pour une exploitation aux espaces extérieurs et publics. Elles conviennent pour une utilisation universelle et flexible et offrent un excellent rapport qualité-prix.

- Diffuseur en matériau PMMA plein, résultat d'éclairage homogène, tenue absolue aux UV, bonne tenue anti-vandalisme
- Paroi arrière en inox V4A pour boîtier et profil d'intégration, spécialement pour une intégration avec contact au sol et pour les applications aux espaces extérieurs dans des éléments en béton.
- module LED protégé de manière durable grâce à la **Double Seal Technology**
- variante IP 68 disponible pour une utilisation sous l'eau
- exécution faite sur mesure, branchement à l'aide de connecteurs enfichables IP 67
- possibilités d'application multiples : Installation dans des revêtements à pavements, des sols en béton et en asphalte. Mise d'accent sur des meubles en béton à l'extérieur, conception de murs et de façades
- élaboration de projets d'installations faites sur mesure réalisée par notre équipe de planification





LED Lichtlinie slimlux 18 od

LED stripe slimlux 18 od
Bandes LED slimlux 18 od

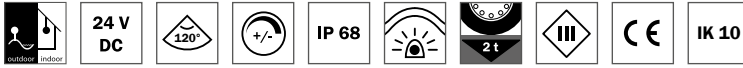

- Lichtlinie, 18 x 35 mm für den Outdoor-Einsatz
- robuste Ausführung, wasserdicht, UV- und chemikalienbeständig
- Montage im Außenbereich in Boden und Fassade, passende Einbaurahmen für alle Einbausituationen erhältlich
- Kabelausgang nach hinten oder seitlich, dadurch nahtlose, weitgehend schattenfreie Aneinanderreihung möglich
- homogenes Leuchtbild
- weitere Ausführungen auf Anfrage

- Line light, 18 x 35 mm for outdoor use
- robust design, waterproof, resistant to UV radiation and chemicals
- Outdoor installation in floors and facades, matching installation frames for any mounting situation available
- cable outlet at the back or laterally possible thanks to seamless, widely shadow-free arrangement
- homogenous illumination pattern
- further versions upon request

- ligne de lumière, 18 x 35 mm pour une utilisation à l'extérieur
- exécution robuste, étanche à l'eau, résistant aux rayons UV et aux produits chimiques
- montage à l'air libre au sol et sur la façade, cadres de montage disponibles pour tous types d'encastrement
- sortie de câble vers l'arrière ou latéralement, permettant un alignement sans soudure et pratiquement sans ombre
- résultat d'éclairage homogène
- d'autres exécutions sur demande

Auf Maß konfektioniert • Made to measure • Fait sur mesure:

Maximale Einzellänge • Maximum single length • Longueur individuelle au maximum ► 1980 mm

Art.-No.	Model	⚡	Design
Profil • Profile • Profil			
63118.00.XXX	sl 18 od	24 V DC	sl 18
63118.01.XXX	sl 18 od ml	24 V DC	sl 18 ► mit Montagetaschen • with Mounting tabs • avec Colliers de montage

Art.-No.	💡	∅	CRI	⚡	Watt	✂️	🔌
LED Band • LED stripe • Bande LED							
XXXXX.XX 927.5236	☑️ warm white, 2700 K	1000 lm/m	>90	24 V DC	10 W/m	41,67 mm	15/15 mm
XXXXX.XX 930.5241	☑️ warm white, 3000 K	1000 lm/m	>90	24 V DC	10 W/m	41,67 mm	15/15 mm
XXXXX.XX 940.5238	☑️ neutral white, 4000 K	1000 lm/m	>90	24 V DC	10 W/m	41,67 mm	15/15 mm
XXXXX.XX 960.5239	☑️ cool white, 6000 K	1000 lm/m	>90	24 V DC	10 W/m	41,67 mm	15/15 mm
XXXXX.XX 002.4594	🟦 blue, 470 nm	189 lm/m	-	24 V DC	9,6 W/m	50 mm	15/15 mm
XXXXX.XX 003.5551	🟢 green, 527 nm	735 lm/m	-	24 V DC	9,6 W/m	50 mm	15/15 mm
XXXXX.XX 004.5550	🟠 amber, 590 nm	336 lm/m	-	24 V DC	9,6 W/m	50 mm	15/15 mm
XXXXX.XX 005.4595	🔴 red, 625 nm	336 lm/m	-	24 V DC	9,6 W/m	50 mm	15/15 mm
XXXXX.XX 802.4979	🟡 RGB (WW), 2700 K	661 lm/m	>80	24 V DC	15 W/m	83 mm	20/15 mm
XXXXX.XX 804.3696	🟡 RGB (NW), 4000 K	661 lm/m	>80	24 V DC	15 W/m	83 mm	20/15 mm

Art.-No.	🔌
Anschluss • Connection • Connexion	
63019.45	5 m —
63019.41	0,15 m —
63019.42	0,15 m —

Edelstahl Montageprofil • Stainless steel installation profile • Profilés de montage en inox ► slimlux 18 od			
Art.-No.	Model	Beschreibung • description • description	
95101	W sl 18	Wandmontageprofil • Wall installation profile • Profilé de montage mural ► sl 18 od, V4A	
95102	B sl 18	Bodenmontageprofil • Floor installation profile • Profilé de montage au sol ► sl 18 od, V4A	
96500	GEHR VA/PMMA	Aufpreis, Gehrungsschnitt für od Lichtlinien Surcharge, mitre cut for od LED stripes Supplément, coupe en onglet pour réglattes d'éclairage od	

Weiteres Zubehör ab Seite • additional accessories from page • autre accessoires à partir de la page ► 149
Maßzeichnungen auf Seite • Dimensional drawing on page • Plans cotés à la page ► 134

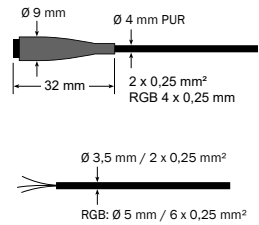
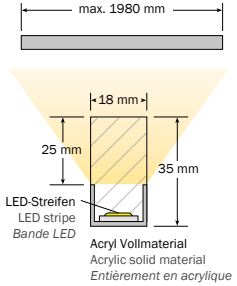
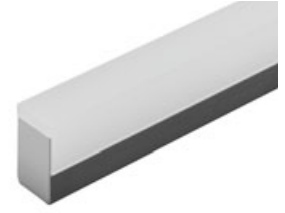

A Art. Nr A x Gesamtlänge aller Lichtlinien
Item no. A x total length of all LED stripes
N° d'art. A x longueur totale de toutes les réglattes d'éclairage



Optional mit Montagetaschen (ml)
With optional mounting tabs (ml)
Avec des colliers de montage en option (ml)

B Art. Nr B x Anzahl Lichtlinien
Item no. B x number of LED stripes
N° d'art. B x nombre de réglattes d'éclairage



sl 18 od mit B sl 18
sl 18 od with B sl 18
sl 18 od avec B sl 18



LED Lichtlinie slimlux 30 od

LED stripe slimlux 30 od
Bandes LED slimlux 30 od



- Lichtlinie, 30 x 35 mm für den Outdoor-Einsatz
- robuste Ausführung, wasserdicht, UV- und chemikalienbeständig
- Montage im Außenbereich in Boden und Fassade, passende Einbaurahmen für alle Einbausituationen erhältlich
- Kabelausgang nach hinten oder seitlich, dadurch nahtlose, weitgehend schattenfreie Aneinanderreihung möglich
- homogenes Leuchtbild
- weitere Ausführungen auf Anfrage

- Line light, 30 x 35 mm for outdoor use
- robust design, waterproof, resistant to UV radiation and chemicals
- Outdoor installation in floors and facades, matching installation frames for any mounting situation available
- cable outlet at the back or laterally possible thanks to seamless, widely shadow-free arrangement
- homogenous illumination pattern
- further versions upon request

- ligne de lumière, 30 x 35 mm pour une utilisation à l'extérieur
- exécution robuste, étanche à l'eau, résistant aux rayons UV et aux produits chimiques
- montage à l'air libre au sol et sur la façade, cadres de montage disponibles pour tous types d'encastrement
- sortie de câble vers l'arrière ou latéralement, permettant un alignement sans soudure et pratiquement sans ombre
- résultat d'éclairage homogène
- d'autres exécutions sur demande

Auf Maß konfektioniert • Made to measure • Fait sur mesure:

Maximale Einzellänge • Maximum single length • Longueur individuelle au maximum ▶ 1980 mm

Art.-No.	Model	⚡	Design
Profil • Profile • Profil			
63130.00.XX	sl 30 od	24 V DC	sl 30
63130.01.XX	sl 30 od ml	24 V DC	sl 30 ▶ mit Montagetaschen • with Mounting tabs • avec Colliers de montage

Art.-No.	💡	∅	CRI	⚡	Watt	✂️	📏
LED Band • LED stripe • Bande LED							
XXXXX.XX.927.5236	☐	warm white, 2700 K	1000 lm/m	>90	24 V DC 10 W/m	41,67 mm	15/15 mm
XXXXX.XX.930.5241	☐	warm white, 3000 K	1000 lm/m	>90	24 V DC 10 W/m	41,67 mm	15/15 mm
XXXXX.XX.940.5238	☐	neutral white, 4000 K	1000 lm/m	>90	24 V DC 10 W/m	41,67 mm	15/15 mm
XXXXX.XX.960.5239	☐	cool white, 6000 K	1000 lm/m	>90	24 V DC 10 W/m	41,67 mm	15/15 mm
XXXXX.XX.002.4594	☐	blue, 470 nm	189 lm/m	-	24 V DC 9,6 W/m	50 mm	15/15 mm
XXXXX.XX.003.5551	☐	green, 527 nm	735 lm/m	-	24 V DC 9,6 W/m	50 mm	15/15 mm
XXXXX.XX.004.5550	☐	amber, 590 nm	336 lm/m	-	24 V DC 9,6 W/m	50 mm	15/15 mm
XXXXX.XX.005.4595	☐	red, 625 nm	336 lm/m	-	24 V DC 9,6 W/m	50 mm	15/15 mm
XXXXX.XX.802.4979	☐	RGB (WW), 2700 K	661 lm/m	>80	24 V DC 15 W/m	83 mm	20/15 mm
XXXXX.XX.804.3696	☐	RGB (NW), 4000 K	661 lm/m	>80	24 V DC 15 W/m	83 mm	20/15 mm

Art.-No.	🔌
Anschluss • Connection • Connexion	
63031.45	5 m
63031.41	0,15 m
63031.42	0,15 m

Edelstahl Montageprofil • Stainless steel installation profile • Profils de montage en inox ▶ slimlux 30 od			
Art.-No.	Model	Beschreibung • description • description	
95111	W sl 30	Wandmontageprofil • Wall installation profile • Profilé de montage mural ▶ sl 30 od, V4A	
95112	B sl 30	Bodenmontageprofil • Floor installation profile • Profilé de montage au sol ▶ sl 30 od, V4A	
96500	GEHR VA/PMMA	Aufpreis, Gehrungsschnitt für od Lichtlinien Surcharge, mitre cut for od LED stripes Supplément, coupe en onglet pour réglettes d'éclairage od	

Weiteres Zubehör ab Seite • additional accessories from page • autre accessoires à partir de la page ▶ 149
Maßzeichnungen auf Seite • Dimensional drawing on page • Plans cotés à la page ▶ 134

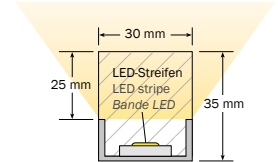
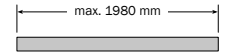
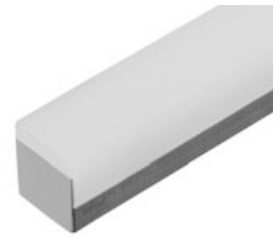

Acryl Vollmaterial
Acrylic solid material
Entièrement en acrylique

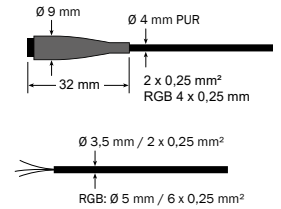

A

Art. Nr A x Gesamtlänge aller Lichtlinien
Item no. A x total length of all LED stripes
N° d'art. A x longueur totale de toutes les réglettes d'éclairage



Optional mit Montagetaschen (ml)
With optional mounting tabs (ml)
Avec des colliers de montage en option (ml)

B

Art. Nr B x Anzahl Lichtlinien
Item no. B x number of LED stripes
N° d'art. B x nombre de réglettes d'éclairage



sl 30 od mit B sl 30
sl 30 od with B sl 30
sl 30 od avec B sl 30



Edelstahl Montageprofile für slimlux 18/30 od

Stainless steel installation profile for slimlux 18/30 od

Profilé de montage en inox pour slimlux 18/30 od

Bodenmontageprofil • Floor installation profile • Profilé de montage au sol

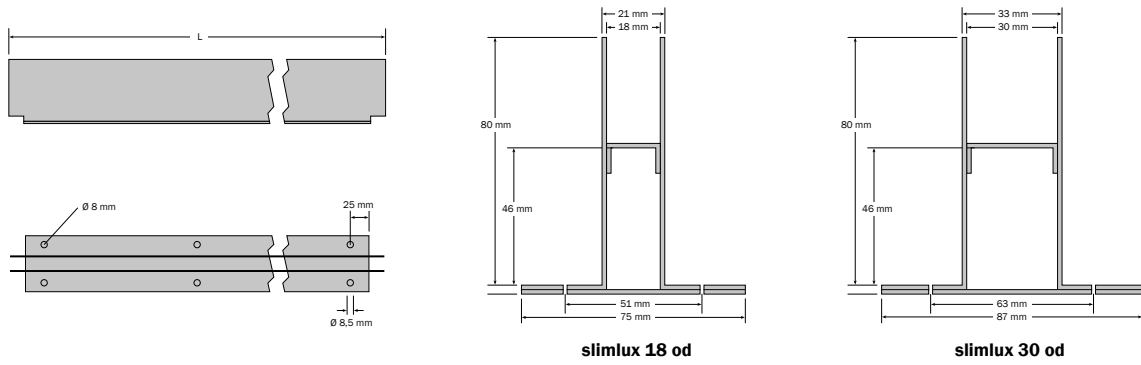

Wandmontageprofil • Wall installation profile • Profilé de montage mural

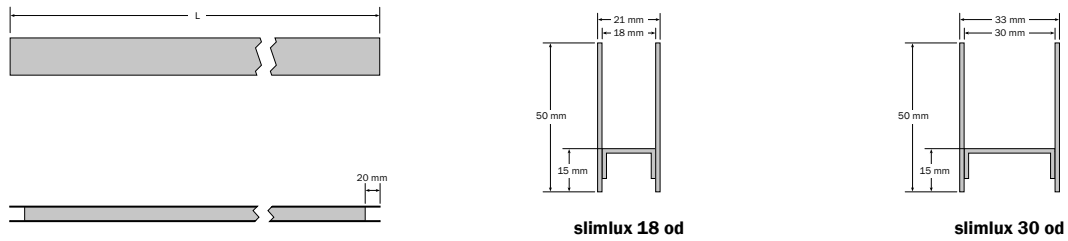

Montagelassen • mounting tabs • colliers de montage

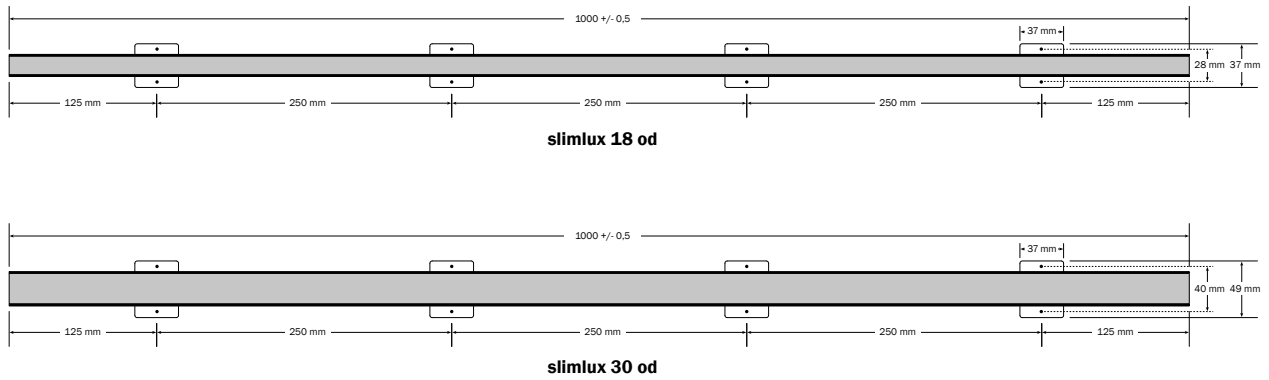





slimlux 4x8 flex



slimlux 6x12 flex

ZINIPI®



Das wandelbare Raummodul aus Vollholz
– vom Tiny House bis zur Sauna

freiraum GmbH
Am Fiederhof 3
92224 Amberg

Mobil 0176 / 455 70 568
Festnetz 09621 / 78 67-108





LED Lichtlinie slimlux 6x6 microflex, 6 W/m

LED stripe slimlux 6x6 microflex, 6 W/m
Bandes LED slimlux 6x6 microflex, 6 W/m



- filigrane homogen leuchtende LED Flexleiste, Abmessung nur 6 x 6 mm
- perfekt für die Akzentuierung von Möbeln, im Innenausbau und Lichtobjekten
- sehr flexibel, wellenförmig biegsam, kleinster Biegeradius nur 25 mm
- gleichmäßiges Licht, 3-Step McAdam
- UV-, chemikalien- und salzwasserbeständig
- 5 m Rolle einseitig mit 150 mm Anschlusskabel, Lieferung mit 15 Montageclips und zwei Endkappen
- alle 25 mm schneidbar; Schnittstelle kann mit Endkappe versiegelt werden
- auf Wunsch auch vorkonfektioniert erhältlich
- LED's mit hohen Farbwiedergabe-Index > 90

- delicate, homogeneously lit LED flex strip, dimensions only 6 x 6 mm
- perfectly suitable for the accentuation of furniture, interior construction and light objects
- very flexible (undulated), smallest bending radius only 25 mm
- homogeneous light, 3-step McAdam
- resistant to UV radiation, chemicals and salt water
- 5 m roll, with 150 mm connection cable on one side, delivery with 15 mounting brackets and two end caps
- cuttable every 25 mm; cutting point sealable with end cap
- available also ready-made upon request
- LEDs with a high color rendering index > 90

- barre flex à LED à éclairage homogène en filigrane, dimensions seulement 6 x 6 mm
- parfaite pour accentuer les meubles, en aménagement intérieur et les objets lumineux
- très flexible, courbable en ondulé, plus petit rayon de courbure seulement 25 mm
- lumière uniforme, McAdam 3 Step
- résistante aux UV, substances chimiques et à l'eau de mer
- rouleau de 5 m d'un côté avec câble de raccordement 150 mm, livraison avec 15 clips de montage et deux bouchons d'extrémité
- découpable tous les 25 mm ; le point de coupe peut être scellé avec un bouchon d'extrémité
- sur demande également disponible préconfectionnée
- LED avec un indice de rendu des couleurs élevé > 90

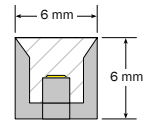

Biegeradius (Leuchfläche aussen)
bending radius (outer lighting area)
rayon de courbure (lumineux extérieure)

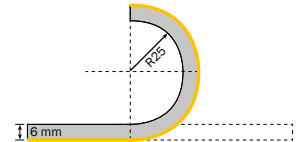

Biegeradius (Leuchfläche innen)
bending radius (inner lighting area)
rayon de courbure (lumineux intérieure)

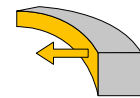
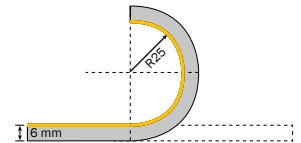

Art.-No.		∅	CRI	⚡	Watt	
slimlux 6x6 microflex, 6 W/m						
64206.927.00		340 lm/m	>90	24 V DC	6 W/m	25 mm
64206.930.00		332 lm/m	>90	24 V DC	6 W/m	25 mm
64206.940.00		372 lm/m	>90	24 V DC	6 W/m	25 mm
64206.950.00		361 lm/m	>90	24 V DC	6 W/m	25 mm

Zubehör • accessories • accessoires ▶ slimlux 6x6 microflex, 6 W/m						
Art.-No.	Model	Beschreibung • description • description	Unit			
95213	MP sl 6x6	Montageprofil Aluminium Aluminium mounting profile Profilé de montage aluminium	1 m			
95214	MC/EK sl 6x6	15 Montage Clips, 1 Paar Endkappen 15 mounting clips, 1 pair of end caps 15 clips de montage, 1 paire de bouchons d'extrémité	Set			
98009	KB VHB 33/6	VHB Spezial - Doppelklebeband, dunkelgrau, für außen und innen, Dicke 0,5 mm, Rolle 33 m, Breite 6 mm VHB spécial - ruban double-face, gris foncé, pour l'extérieur et l'intérieur, épaisseur 0,5 mm, rouleau 33 m, largeur 6 mm VHB spécial - ruban double-face, gris foncé, pour l'extérieur et l'intérieur, épaisseur 0,5 mm, rouleau 33 m, largeur 6 mm				
98001	KL trans	Spezialkleber, transparent, für außen und innen, Kartusche, 300 ml Special glue, transparent, for outside and inside application, cartridge 300 ml Adhésif spécial, transparent, pour l'intérieur et l'extérieur, cartouche, 300 ml				

Weiteres Zubehör ab Seite • additional accessories from page • autre accessoires à partir de la page ▶ 149





LED Lichtlinie slimlux 4x8 microflex, 6 W/m

LED stripe slimlux 4x8microflex, 6 W/m
Bandes LED slimlux 4x8 microflex, 6 W/m



- filigrane homogen leuchtende LED Flexleiste, Abmessung nur 4 x 8 mm
- perfekt für die Akzentuierung von Möbeln, im Innenausbau und Lichtobjekten
- sehr flexibel, kurvenförmig biegsam, kleinster Biegeradius nur 15 mm
- gleichmäßiges Licht, 3-Step McAdam
- UV-, chemikalien- und salzwasserbeständig
- 5 m Rolle einseitig mit 150 mm Anschlusskabel, Lieferung mit 15 Montageclips und zwei Endkappen
- alle 25 mm schneidbar; Schnittstelle kann mit Endkappe versiegelt werden
- auf Wunsch auch vorkonfektioniert erhältlich
- LED's mit hohen Farbwiedergabe-Index > 90

- delicate, homogeneously lit LED flex strip, dimensions only 4 x 8 mm
- perfectly suitable for the accentuation of furniture, interior construction and light objects
- very flexible, bendable in curves, smallest bending radius only 15 mm
- homogeneous light, 3-step McAdam
- resistant to UV radiation, chemicals and salt water
- 5 m roll, with 150 mm connection cable on one side, delivery with 15 mounting brackets and two end caps
- cuttable every 25 mm; cutting point sealable with end cap
- available also ready-made upon request
- LEDs with a high color rendering index > 90

- barre flex à LED à éclairage homogène en filigrane, dimensions seulement 4 x 8 mm
- parfaite pour accentuer les meubles, en aménagement intérieur et les objets lumineux
- très flexible, courbable en forme de courbe, plus petit rayon de courbure seulement 15 mm
- lumière uniforme, McAdam 3 Step
- résistante aux UV, substances chimiques et à l'eau de mer
- rouleau de 5 m d'un côté avec câble de raccordement 150 mm, livraison avec 15 clips de montage et deux bouchons d'extrémité
- découppable tous les 25 mm ; le point de coupe peut être scellé avec un bouchon d'extrémité
- sur demande également disponible préconfectionnée
- LED avec un indice de rendu des couleurs élevé > 90

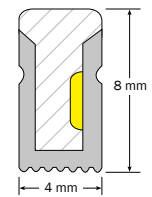

Biegeradius (Leuchtfläche oben)
bending radius (upper lighting area)
rayon de courbure (lumineux au-dessus)

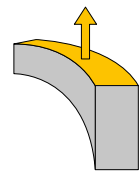
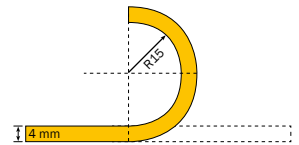

Art.-No.		∅	CRI		Watt	
slimlux 4x8 microflex, 6 W/m						
64104.927.00	warm white, 2700 K	240 lm/m	>90	24 V DC	6 W/m	25 mm
64104.930.00	warm white, 3000 K	256 lm/m	>90	24 V DC	6 W/m	25 mm
64104.940.00	neutral white, 4000 K	250 lm/m	>90	24 V DC	6 W/m	25 mm
64104.953.00	cool white, 5300 K	253 lm/m	>90	24 V DC	6 W/m	25 mm

Zubehör • accessories • accessoires ▶ slimlux 4x8 microflex, 6 W/m				
Art.-No.	Model	Beschreibung • description • description	Unit	
95213	MP sl 6x6	Montageprofil Aluminium Aluminium mounting profile Profilé de montage aluminium	1 m	
95214	MC/EK sl 6x6	15 Montage Clips, 1 Paar Endkappen 15 mounting clips, 1 pair of end caps 15 clips de montage, 1 paire de bouchons d'extrémité	Set	
98003	KB VHB 33/8	VHB Spezial - Doppelklebeband, dunkelgrau, für außen und innen, Dicke 0,5 mm, Rolle 33 m, Breite 8 mm VHB spécial - ruban double-face, gris foncé, pour l'extérieur et l'intérieur, épaisseur 0,5 mm, rouleau 33 m, largeur 8 mm VHB spécial - ruban double-face, gris foncé, pour l'extérieur et l'intérieur, épaisseur 0,5 mm, rouleau 33 m, largeur 8 mm		
98001	KL trans	Spezialkleber, transparent, für außen und innen, Kartusche, 300 ml Special glue, transparent, for outside and inside application, cartridge 300 ml Adhésif spécial, transparent, pour l'intérieur et l'extérieur, cartouche, 300 ml		

Weiteres Zubehör ab Seite • additional accessories from page • autre accessoires à partir de la page ▶ 149





LED Lichtlinie slimlux 10x10 miniflex, 10 W/m

LED stripe slimlux 10x10 miniflex, 10 W/m
Bandes LED slimlux 10x10 miniflex, 10 W/m



- filigrane homogen leuchtende LED Flexleiste, Abmessung nur 10 x 10 mm
- perfekt für die Akzentuierung im Innenausbau und von Lichtobjekten
- sehr flexibel, wellenförmig biegsam, kleinster Biegeradius nur 75 mm 3-seitig abstrahlend
- gleichmäßiges Licht, 2-Step McAdam, mit Lumiled LED's
- UV-, chemikalien- und salzwasserbeständig
- 5 m Rolle (auf Anfrage bis 19 m in einem Stück), beidseitig mit 300 mm Anschlusskabel Stecker/Kupplung, Lieferung mit 15 Montageclips und zwei Endkappen
- alle 41,67/50 mm schneidbar; Schnittstelle kann mit Endkappe versiegelt werden
- auf Wunsch auch vorkonfektioniert erhältlich
- LED's mit hohen Farbwiedergabe-Index > 90

- delicate, homogeneously lit LED flex strip, dimensions only 10 x 10 mm
- perfectly suitable for the accentuation in the interior construction sector as well as for light objects
- very flexible (undulated), smallest bending radius only 75 mm, emission on 3 sides
- homogeneous light, 2-step McAdam, with Lumiled LED's
- resistant to UV radiation, chemicals and salt water
- 5 m roll (on request up to 19 m in one piece), with 300 mm connection cable on both sides, connector/coupling, delivery with 15 mounting brackets and two end caps
- cuttable every 41.67/50 mm; cutting point sealable with end cap
- available also ready-made upon request
- LEDs with a high color rendering index > 90

- barre flex à LED à éclairage homogène en filigrane, dimensions seulement 10 x 10 mm
- parfaite pour accentuer en aménagement intérieur et les objets lumineux
- très flexible, courbable en ondulé, plus petit rayon de courbure seulement 75 mm, éclairage de 3 côtés
- lumière uniforme, McAdam 2 Step, avec LED Lumiled
- résistante aux UV, substances chimiques et à l'eau de mer
- rouleau 5 m (sur demande jusqu'à 19 m en une seule pièce), des deux côtés avec câble de raccordement 300 mm, connecteur/raccord, livraison avec 15 clips de montage et deux bouchons d'extrémité
- découpable tous les 41,67/50 mm; le point de coupe peut être scellé avec un bouchon d'extrémité
- sur demande également disponible préconfectionnée
- LED avec un indice de rendu des couleurs élevé > 90

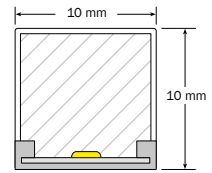

Biegeradius (Leuchtfäche aussen)
bending radius (outer lighting area)
rayon de courbure (lumineux extérieure)

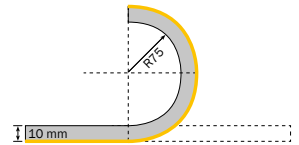

Biegeradius (Leuchtfäche innen)
bending radius (inner lighting area)
rayon de courbure (lumineux intérieure)

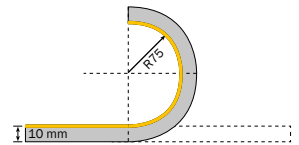

Lichtaustritt
Light emission
Émission lumineuse

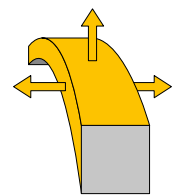

Art.-No.		∅	CRI	⚡	Watt		
slimlux 10x10 miniflex							
64210.927.00		warm white, 2700 K	715 lm/m	>90	24 V DC	10 W/m	41,67 mm
64210.930.00		warm white, 3000 K	788 lm/m	>90	24 V DC	10 W/m	41,67 mm
64210.940.00		neutral white, 4000 K	789 lm/m	>90	24 V DC	10 W/m	41,67 mm
64210.960.00		cool white, 6000 K	749 lm/m	>90	24 V DC	10 W/m	41,67 mm
64210.926.00		tun. white, 27-6000 K	886 lm/m	>90	24 V DC	10 W/m	50 mm
64210.199.00		RGB	390 lm/m	-	24 V DC	10 W/m	50 mm

Zubehör • accessories • accessoires ▶ slimlux 10x10 miniflex						
Art.-No.	Model	Beschreibung • description • description	Unit			
95203	MP sl 10x10	Montageprofil Aluminium Aluminium mounting profile Profilé de montage aluminium	1 m			
95209	MC/EK sl 10x10	15 Montage Clips, 1 Paar Endkappen 15 mounting clips, 1 pair of end caps 15 clips de montage, 1 paire de bouchons d'extrémité	Set			
98003	KB VHB 33/8	VHB Spezial - Doppelklebeband, dunkelgrau, für außen und innen, Dicke 0,5 mm, Rolle 33 m, Breite 8 mm VHB spécial - ruban double-face, gris foncé, pour l'extérieur et l'intérieur, épaisseur 0,5 mm, rouleau 33 m, largeur 8 mm VHB spécial - ruban double-face, gris foncé, pour l'extérieur et l'intérieur, épaisseur 0,5 mm, rouleau 33 m, largeur 8 mm				
98001	KL trans	Spezialkleber, transparent, für außen und innen, Kartusche, 300 ml Special glue, transparent, for outside and inside application, cartridge 300 ml Adhésif spécial, transparent, pour l'intérieur et l'extérieur, cartouche, 300 ml				
95230	AK mf 2p ST/BU	Anschlusskabel miniflex, 2 pol., 30 cm miniflex connection cable, 2 pins, 30 cm Câble de raccordement miniflex, 2 broches, 30 cm	Set			
95231	AK mf 3p ST/BU	Anschlusskabel miniflex, 3 pol. Tun. W., 30 cm miniflex connection cable, 3 pins tun. wh., 30 cm Câble de raccordement miniflex, 3 broches Tun. W., 30 cm	Set			
95232	AK mf 4p ST/BU	Anschlusskabel miniflex, 4 pol. RGB, 30 cm miniflex connection cable, 4 pins RGB, 30 cm Câble de raccordement miniflex, 4 broches RVB, 30 cm	Set			

Weiteres Zubehör ab Seite • additional accessories from page • autre accessoires à partir de la page ▶ 149

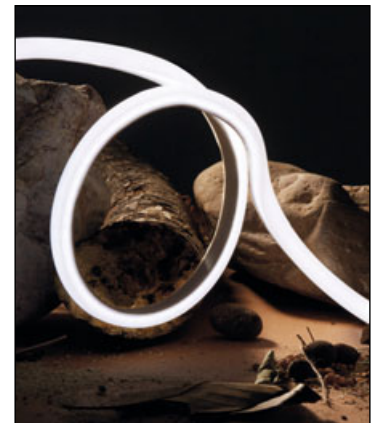



LED Lichtlinie slimlux 6x12 miniflex, 8 W/m

LED stripe slimlux 6x12 miniflex, 8 W/m
Bandes LED slimlux 6x12 miniflex, 8 W/m



- homogen leuchtende LED Flexleiste Abmessung nur 6 x 12 mm
 - perfekt für die Akzentuierung im Innenausbau und von Lichtobjekten
 - sehr flexibel, kurvenförmig biegsam, kleinster Biegeradius nur 30 mm
 - gleichmäßiges Licht, 2-Step McAdam, mit Lumiled LED's
 - UV-, chemikalien- und salzwasserbeständig
 - 5 m Rolle beidseitig mit 300 mm Anschlusskabel Stecker/Kupplung, Lieferung mit 15 Montageclips und zwei Endkappen
 - alle 50 mm schneidbar; Schnittstelle kann mit Endkappe versiegelt werden
 - auf Wunsch auch vorkonfektioniert erhältlich
 - LED's mit hohen Farbwiedergabe-Index > 90
- homogeneously lit LED flex strip, dimensions only 6 x 12 mm
 - perfectly suitable for the accentuation in the interior construction sector as well as for light objects
 - very flexible, bendable in curves, smallest bending radius only 30 mm
 - homogeneous light, 2-step McAdam, with Lumiled LED's
 - resistant to UV radiation, chemicals and salt water
 - 5 m roll, with 300 mm connection cable on both sides, connector/coupling, delivery with 15 mounting brackets and two end caps
 - cuttable every 50 mm; cutting point sealable with end cap
 - available also ready-made upon request
 - LEDs with a high color rendering index > 90
- barre flex à LED à éclairage homogène, dimensions seulement 6 x 12 mm
 - parfaite pour accentuer en aménagement intérieur et les objets lumineux
 - très flexible, courbable en forme de courbe, plus petit rayon de courbure seulement 30 mm
 - lumière uniforme, McAdam 2 Step, avec LED Lumiled
 - résistante aux UV, substances chimiques et à l'eau de mer
 - rouleau 5 m des deux côtés avec câble de raccordement 300 mm, connecteur/raccord, livraison avec 15 clips de montage et deux bouchons d'extrémité
 - découpable tous les 50 mm ; le point de coupe peut être scellé avec un bouchon d'extrémité
 - sur demande également disponible préconfectionnée
 - LED avec un indice de rendu des couleurs élevé > 90

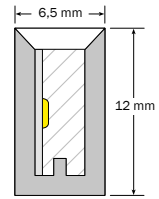

Biegeradius (Leuchfläche oben)
bending radius (upper lighting area)
rayon de courbure (lumineux au-dessus)

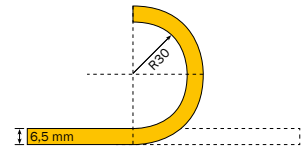

Light emission
Émission lumineuse

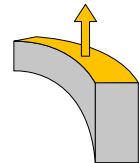

Art.-No.		Ø	CRI		Watt		
slimlux 6x12 mm miniflex							
64165.927.00		warm white, 2700 K	448 lm/m	>90	24 V DC	8 W/m	50 mm
64165.930.00		warm white, 3000 K	462 lm/m	>90	24 V DC	8 W/m	50 mm
64165.940.00		neutral white, 4000 K	477 lm/m	>90	24 V DC	8 W/m	50 mm
64165.570.00		cool white, 5700 K	451 lm/m	>90	24 V DC	8 W/m	50 mm
64165.925.00		tun. white, 27 - 5700 K	323 lm/m	>80	24 V DC	8 W/m	50 mm
64165.199.00		RGB	142 lm/m	-	24 V DC	8 W/m	50 mm

Zubehör • accessories • accessoires ▶ slimlux 6x12 mm miniflex						
Art.-No.	Model	Beschreibung • description • description	Unit			
	95204	MP sl 6x12 Montageprofil Aluminium Aluminium mounting profile Profilé de montage aluminium	1 m			
	95205	MPF sl 6x12 Montageprofil flexibel, Edelstahl Stainless steel 316 L mounting profile Profilé de montage en inox	1 m			
	95218	15 Montage Clips, 1 Paar Endkappen 15 mounting clips, 1 pair of end caps 15 clips de montage, 1 paire de bouchons d'extrémité	Set			
	98003	KB VHB 33/8 VHB Spezial - Doppelklebeband, dunkelgrau, für außen und innen, Dicke 0,5 mm, Rolle 33 m, Breite 8 mm VHB spécial - ruban double-face, gris foncé, pour l'extérieur et l'intérieur, épaisseur 0,5 mm, rouleau 33 m, largeur 8 mm VHB spécial - ruban double-face, gris foncé, pour l'extérieur et l'intérieur, épaisseur 0,5 mm, rouleau 33 m, largeur 8 mm				
	98001	KL trans Spezialkleber, transparent, für außen und innen, Kartusche, 300 ml Special glue, transparent, for outside and inside application, cartridge 300 ml Adhésif spécial, transparent, pour l'intérieur et l'extérieur, cartouche, 300 ml				
	95230	AK mf 2p ST/BU Anschlusskabel miniflex, 2 pol., 30 cm miniflex connection cable, 2 pins, 30 cm Câble de raccordement miniflex, 2 broches, 30 cm	Set			
	95231	AK mf 3p ST/BU Anschlusskabel miniflex, 3 pol. Tun. W., 30 cm miniflex connection cable, 3 pins tun. wh., 30 cm Câble de raccordement miniflex, 3 broches Tun. W., 30 cm	Set			
	95232	AK mf 4p ST/BU Anschlusskabel miniflex, 4 pol. RGB, 30 cm miniflex connection cable, 4 pins RGB, 30 cm Câble de raccordement miniflex, 4 broches RVB, 30 cm	Set			



Weiteres Zubehör ab Seite • additional accessories from page • autre accessoires à partir de la page ▶ 149



LED Lichtlinie slimlux 15x16 flex, 10 W/m

LED stripe slimlux slimlux 15x16 flex, 10 W/m
Bandes LED slimlux slimlux 15x16 flex, 10 W/m



- homogen leuchtende LED Flexleiste Abmessung 15 x 16 mm
- perfekt für die Lichtakzentuierung innen und außen
- sehr flexibel, wellenförmig biegsam, kleinster Biegeradius nur 150 mm
- gleichmäßiges Licht, 2-Step McAdam, mit Lumiled LED's
- UV-, chemikalien- und salzwasserbeständig
- 5 m Rolle (auf Anfrage bis 26 m in einem Stück) beidseitig mit 300 mm Anschlusskabel Stecker/Kupplung, Lieferung mit 15 Montageclips und zwei Endkappen
- schneidbar, Schnittstelle kann mit Endkappe versiegelt werden
- auf Wunsch auch vorkonfektioniert erhältlich

- homogeneously lit LED flex strip, dimensions only 15 x 16 mm
- perfect for indoor and outdoor light accents
- very flexible (undulated), smallest bending radius only 150 mm
- homogeneous light, 2-step McAdam, with Lumiled LED's
- resistant to UV radiation, chemicals and salt water
- 5 m roll (on request up to 26 m in one piece), with 300 mm connection cable on both sides, connector/coupling, delivery with 15 mounting brackets and two end caps
- cuttable, cutting point sealable with end cap
- available also ready-made upon request

- barre flex à LED à éclairage homogène, dimensions 15 x 16 mm
- parfaite pour l'accentuation lumineuse en intérieur et en extérieur
- très flexible, courbable en ondulé, plus petit rayon de courbure seulement 150 mm
- lumière uniforme, McAdam 2 Step, avec LED Lumiled
- résistante aux UV, substances chimiques et à l'eau de mer
- rouleau 5 m (sur demande jusqu'à 26 m d'un seul tenant) des deux côtés avec câble de raccordement 300 mm, connecteur/raccord, livraison avec 15 clips de montage et deux bouchons d'extrémité
- découposable, le point de coupe peut être scellé avec un bouchon d'extrémité
- sur demande également disponible préconfectionnée

Art.-No.		∅	CRI	⚡	Watt		
slimlux 15x16 flex, 10 W/m							
64160.927.00		warm white, 2700 K	651 lm/m	>90	24 V DC	10 W/m	41,67 mm
64160.930.00		warm white, 3000 K	636 lm/m	>90	24 V DC	10 W/m	41,67 mm
64160.940.00		neutral white, 4000 K	747 lm/m	>90	24 V DC	10 W/m	41,67 mm
64160.965.00		cool white, 6500 K	698 lm/m	>90	24 V DC	10 W/m	41,67 mm
64160.825.00		tun. white, 27-5300 K	1024 lm/m	>80	24 V DC	15 W/m	50 mm
64160.199.00		RGB	304 lm/m	-	24 V DC	10 W/m	71,43 mm
64160.812.00		RGB (WW), 2700 K	558 lm/m	>80	24 V DC	15 W/m	71,43 mm
64160.814.00		RGB (W), 4000 K	562 lm/m	>80	24 V DC	15 W/m	71,43 mm

Zubehör • accessories • accessoires ▶ slimlux 15x16 flex, 10 W/m			
Art.-No.	Model	Beschreibung • description • description	Unit
95206	MP sl 15x16	Montageprofil Aluminium, B x H = 19,2 x 17,8 mm Aluminium mounting profile, W x H = 19,2 x 17,8 mm Profilé de montage aluminium, L x H = 19,2 x 17,8 mm	1 m
95207	MC/EK sl 15x16	15 Montage Clips, 1 Paar Endkappen 15 mounting clips, 1 pair of end caps 15 clips de montage, 1 paire de bouchons d'extrémité	Set
98003	KB VHB 33/8	VHB Spezial - Doppelklebeband, dunkelgrau, für außen und innen, Dicke 0,5 mm, Rolle 33 m, Breite 8 mm VHB spécial - ruban double-face, gris foncé, pour l'extérieur et l'intérieur, épaisseur 0,5 mm, rouleau 33 m, largeur 8 mm VHB spécial - ruban double-face, gris foncé, pour l'extérieur et l'intérieur, épaisseur 0,5 mm, rouleau 33 m, largeur 8 mm	
98001	KL trans	Spezialkleber, transparent, für außen und innen, Kartusche, 300 ml Special glue, transparent, for outside and inside application, cartridge 300 ml Adhésif spécial, transparent, pour l'intérieur et l'extérieur, cartouche, 300 ml	
95233	AK fl 2p ST/BU	Anschlusskabel flex, 2 pol., 30 cm flex connection cable, 2 pins, 30 cm Câble de raccordement flex., 2 broches, 30 cm	Set
95234	AK fl 3p ST/BU	Anschlusskabel flex, 3 pol. Tun. W., 30 cm flex connection cable, 3 pins, tun. wh., 30 cm Câble de raccordement flex., 3 broches Tun. W., 30 cm	Set
95235	AK fl 4p ST/BU	Anschlusskabel flex, 4 pol. RGB, 30 cm flex connection cable, 4 pins RGB, 30 cm Câble de raccordement flex., 4 broches RVB, 30 cm	Set
95236	AK fl 5p ST/BU	Anschlusskabel flex, 5 pol. RGBW, 30 cm flex connection cable, 5 pins RGBW, 30 cm Câble de raccordement flex., 5 broches RVBB, 30 cm	Set

Weiteres Zubehör ab Seite • additional accessories from page • autre accessoires à partir de la page ▶ 149

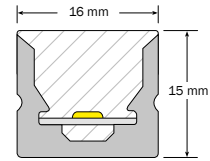

Biegeradius (Leuchtfläche aussen)
bending radius (outer lighting area)
rayon de courbure (lumineux extérieure)

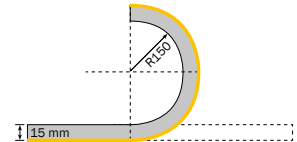

Biegeradius (Leuchtfläche innen)
bending radius (inner lighting area)
rayon de courbure (lumineux intérieure)

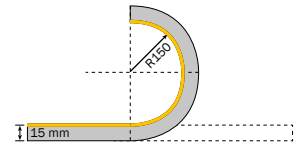

Lichtaustritt
Light emission
Émission lumineuse

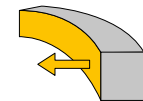



LED Lichtlinie slimlux 12x20 flex, 10 W/m

LED stripe slimlux 12x20 flex, 10 W/m
Bandes LED slimlux 12x20 flex, 10 W/m



- homogen leuchtende LED Flexleiste Abmessung 12 x 20 mm
- perfekt für die Lichtakzentuierung innen und außen
- sehr flexibel, kurvenförmig biegsam, kleinster Biegeradius nur 150 mm
- gleichmäßiges Licht, 2-Step McAdam, mit Lumiled LED's
- UV-, chemikalien- und salzwasserbeständig
- 5 m Rolle (auf Anfrage bis 23 m in einem Stück), beidseitig mit 300 mm Anschlusskabel Stecker/Kupplung, Lieferung mit 15 Montageclips und zwei Endkappen
- schneidbar, Schnittstelle kann mit Endkappe versiegelt werden
- auf Wunsch auch vorkonfektioniert erhältlich

- homogeneously lit LED flex strip, dimensions only 12 x 20 mm
- perfect for indoor and outdoor light accents
- very flexible, bendable in curves, smallest bending radius only 150 mm
- homogeneous light, 2-step McAdam, with Lumiled LED's
- resistant to UV radiation, chemicals and salt water
- 5 m roll (on request up to 23 m in one piece), with 300 mm connection cable on both sides, connector/coupling, delivery with 15 mounting brackets and two end caps
- cuttable, cutting point sealable with end cap
- available also ready-made upon request

- barre flex à LED à éclairage homogène, dimensions 12 x 20 mm
- parfaite pour l'accentuation lumineuse en intérieur et en extérieur
- très flexible, courbable en forme de courbe, plus petit rayon de courbure seulement 150 mm
- lumière uniforme, McAdam 2 Step, avec LED Lumiled
- résistante aux UV, substances chimiques et à l'eau de mer
- rouleau 5 m (sur demande jusqu'à 23 m en une seule pièce), des deux côtés avec câble de raccordement 300 mm, connecteur/raccord, livraison avec 15 clips de montage et deux bouchons d'extrémité
- découppable, le point de coupe peut être scellé avec un bouchon d'extrémité
- sur demande également disponible préconfectionnée

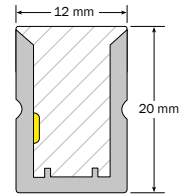

Biegeradius (Leuchtfäche oben)
bending radius (upper lighting area)
rayon de courbure (lumineux au-dessus)

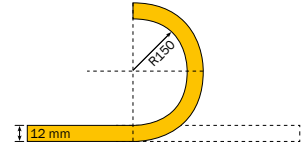

Lichtaustritt
Light emission
Émission lumineuse

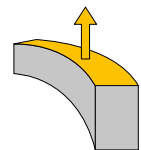

Art.-No.		Ø	CRI	⚡	Watt		
slimlux 12x20 flex, 10 W/m							
64120.927.00		warm white, 2700 K	439 lm/m	>90	24 V DC	10 W/m	41,67 mm
64120.930.00		warm white, 3000 K	506 lm/m	>90	24 V DC	10 W/m	41,67 mm
64120.940.00		neutral white, 4000 K	528 lm/m	>90	24 V DC	10 W/m	41,67 mm
64120.960.00		cool white, 6000 K	455 lm/m	>90	24 V DC	10 W/m	41,67 mm
64120.825.00		tun. white, 27 - 6000 K	821 lm/m	>80	24 V DC	15 W/m	50 mm
64120.199.00		RGB	241 lm/m	-	24 V DC	10 W/m	71,43 mm
64120.812.00		RGB (WW), 2700 K	426 lm/m	>80	24 V DC	15 W/m	71,43 mm
64120.814.00		RGB (W), 4000 K	429 lm/m	>80	24 V DC	15 W/m	71,43 mm

Zubehör • accessories • accessoires ▶ slimlux 12x20 flex, 10 W/m						
Art.-No.	Model	Beschreibung • description • description	Unit			
95237	MP sl 12x20	Montageprofil Aluminium, B x H = 14,4 x 21,4 mm Aluminium mounting profile, W x H = 14,4 x 21,4 mm Profilé de montage aluminium, L x H = 14,4 x 21,4 mm	1 m			
95238	MPF sl 12x20	Montageprofil flexibel, Edelstahl • Stainless steel 316 L mounting profile • Profilé de montage en inox	1 m			
95239	MC/EK sl 12x20	15 Montage Clips, 1 Paar Endkappen 15 mounting clips, 1 pair of end caps 15 clips de montage, 1 paire de bouchons d'extrémité	Set			
98003	KB VHB 33/8	VHB Spezial - Doppelklebeband, dunkelgrau, für außen und innen, Dicke 0,5 mm, Rolle 33 m, Breite 8 mm VHB spécial - ruban double-face, gris foncé, pour l'extérieur et l'intérieur, épaisseur 0,5 mm, rouleau 33 m, largeur 8 mm VHB spécial - ruban double-face, gris foncé, pour l'extérieur et l'intérieur, épaisseur 0,5 mm, rouleau 33 m, largeur 8 mm				
98001	KL trans	Spezialkleber, transparent, für außen und innen, Kartusche, 300 ml • Special glue, transparent, for outside and inside application, cartridge 300 ml • Adhésif spécial, transparent, pour l'intérieur et l'extérieur, cartouche, 300 ml				
95233	AK fl 2p ST/BU	Anschlusskabel flex, 2 pol., 30 cm flex connection cable, 2 pins, 30 cm Câble de raccordement flex., 2 broches, 30 cm	Set			
95234	AK fl 3p ST/BU	Anschlusskabel flex, 3 pol. Tun. W., 30 cm flex connection cable, 3 pins, tun. wh., 30 cm Câble de raccordement flex., 3 broches Tun. W., 30 cm	Set			
95235	AK fl 4p ST/BU	Anschlusskabel flex, 4 pol. RGB, 30 cm flex connection cable, 4 pins RGB, 30 cm Câble de raccordement flex., 4 broches RVB, 30 cm	Set			
95236	AK fl 5p ST/BU	Anschlusskabel flex, 5 pol. RGBW, 30 cm flex connection cable, 5 pins RGBW, 30 cm Câble de raccordement flex., 5 broches RVBB, 30 cm	Set			

Weiteres Zubehör ab Seite • additional accessories from page • autre accessoires à partir de la page ▶ 149

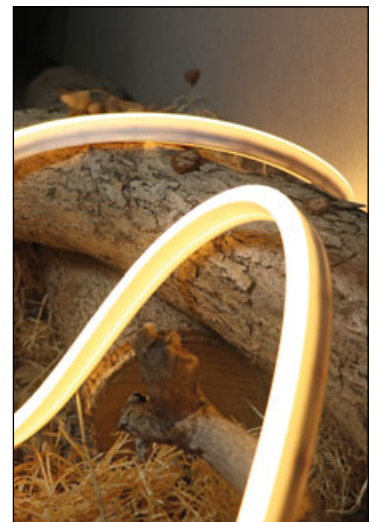

Fertigung „Made in Germany“
Production „Made in Germany“
Fabrication « fabriquée en Allemagne »





Ring Carré, Köln, sl 15 x 16 flex
Ring Carré, Cologne, sl 15 x 16 flex
Ring Carré, Cologne, sl 15 x 16 flex

dot-spot Musterkoffer NEU

dot-spot sample case NEW

Valise d'échantillons dot-spot NOUVEAU

dot-spot Qualität „begreifen“

Überzeugen Sie sich und Ihre Kunden von der Qualität der dot-spot Produkte. Ein Originalmuster sagt mehr als viele Worte. Die wichtigsten dot-spot Produkte haben wir in zwei Musterkoffern zusammengefasst. Alle Produkte können in Funktion gezeigt werden. Der Musterkoffer enthält eine spezielle Multibox mit 12 und 24 V Anschluss mit Dimmfunktion und Fernbedienung.

dot-spot Musterkoffer 2021/22, Art. Nr. 9109

dot-spot Musterkoffer mit Trolley Art. Nr. 9109.1

dot-spot Musterkoffer mit Akzentlichtpunkten, Objekt-/Gartenstrahlern, Einbaustrahlern, slimlux 19 VA und slimlux 18 od Lichtlinien. Multibox 12/24 V mit Dimmfunktion und Fernbedienung.

dot-spot Musterkoffer aquaros 2021/22, Art. Nr. 9105

dot-spot Musterkoffer aquaros mit Trolley Art. Nr. 9105.1

dot-spot Musterkoffer mit 4 Spots. aq 5 RGB und 2700 K + aq 20 RGB und 3000 K mit jeweils passende Einbauhülsen. Multibox 12/24 V mit Dimmfunktion und Fernbedienung sowie verschiedene Verlängerungskabel und Zubehör.

Die dot-spot Musterkoffer und weitere Produktmuster senden wir Ihnen gerne auch leihweise auf Anforderung zu. Sprechen Sie uns an:

Tel.: +49 (0) 9128 / 72 22 17-0

Mail: service@dot-spot.de

Wir senden Ihnen den Musterkoffer, bzw. Produktmuster von Standardprodukten leihweise kostenlos zu. Die Versandkosten zu Ihnen werden von uns übernommen, der Rückversand innerhalb max. 6 Wochen erfolgt auf Ihre Kosten. Erfolgt keine Rücksendung oder sind die zurückgesendeten Muster beschädigt, behalten wir uns die Berechnung vor.

Comprehending dot-spot quality

Convince yourself and your customers of the quality of the dot-spot products. An original sample says more than many words. We summarized our major dot-spot products in two sample cases.

All products can be shown in operation. Furthermore, the sample case contains a special multi box with 12 and 24 V connector with dimming function and remote control.

dot-spot sample case 2021/22, Art. No. 9109

dot-spot sample case with trolley Art. No. 9109.1

dot-spot sample case with accent light points, object/garden spots, recessed luminaires, slimlux 19 VA and slimlux 18 od line lights. Multi box with 12 and 24 V connector with dimming function and remote control.

dot-spot sample case aquaros 2021/22, Art. 9105

dot-spot sample case aquaros with trolley Art. 9105.1

dot-spot sample case with 4 spots. aq 5 RGB and 2700 K + aq 20 RGB and 3000 K with matching installation sleeves. Multibox 12/24 V with dimming function and remote control as well as various extension cables and accessories.

Upon request, we will gladly send you the dot-spot sample cases as well as other product samples on loan. Contact us:

Tel.: +49 (0) 9128 / 72 22 17-0

Mail: service@dot-spot.de

We provide you with the sample case/product sample of standard products as a loan and for free. We bear the shipping costs to your location, return shipment within max. 6 weeks is at your expense. In case of missing return shipment or damaged samples, we reserve the right to charge costs.

Comprendre la qualité dot-spot

Laissez-vous convaincre de la qualité des produits dot-spot, vous et vos clients. Un échantillon d'origine est plus convaincant que de longs discours. Nous avons regroupé les produits dot-spot les plus importants dans deux valises d'échantillons. Il est possible de montrer tous les produits en service. Qui plus est, la valise d'échantillons comporte une multi-boîte spéciale avec un branchement 12 et 24 V offrant une fonction variateur et une télécommande.

dot-spot sample case 2021/22, Art. No. 9109

dot-spot sample case with trolley Art. No. 9109.1

Valise d'échantillons dot-spot comportant des points lumineux d'accents, des spots pour jardins / objets, des spots encastrés, slimlux 19 VA et slimlux 18 ou des lignes de lumières. Multi-boîte 12/24 V offrant une fonction variateur et une télécommande.

étui à échantillons dot-spot aquaros 2021/22, Art. 9105

étui à échantillons dot-spot aquaros avec chariot Art. 9105.1

étui à échantillons dot-spot avec 4 spots. aq 5 RGB et 2700 K + aq 20 RGB et 3000 K avec les manchons d'installation correspondants. Multibox 12/24 V avec fonction de variation et télécommande ainsi que divers câbles d'extension et accessoires.

Sur votre demande, nous serons heureux de vous faire parvenir les valises d'échantillons dot-spot ainsi que d'autres échantillons de produits même à titre d'emprunt. Pour nous contacter :

Tél. : +49 (0) 9128 / 72 22 17-0

Courriel : service@dot-spot.de

Nous vous ferons parvenir gratuitement la valise d'échantillons / des échantillons de produits standards à titre d'emprunt. C'est nous qui prenons en charge les frais d'envoi à votre adresse, le renvoi dans les 6 semaines au maximum sera à votre charge. À défaut d'un renvoi ou en cas d'endommagement des échantillons renvoyés, nous nous réservons la faculté d'une facturation.



dot-spot Musterkoffer, Art. Nr.: 9109
dot-spot sample case, Item No.: 9109
Valise d'échantillons dot-spot, N° d'art. : 9109



dot-spot Musterkoffer aquaros, Art. Nr.: 9105
dot-spot sample case aquaros, Item No.: 9105
Valise d'échantillons dot-spot aquaros, N° d'art. : 9105



Trolley
trolley
Chariot à roulettes



Aufsteller Akzentlichtpunkte, Art. Nr.: 9000
Accent light points display, Item No.: 9000
Présentoir points lumineux d'accents, N° d'art. : 9000

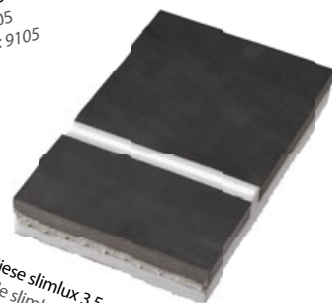

Musterfliese slimlux 3,5 ww, Art. Nr.: 9020
Sample tile slimlux 3,5 ww, Item No.: 9020
Échantillon de carreau slimlux 3,5 ww, N° d'art. : 9020



"Tübinger Carré", Stuttgart, slimlux 19 K



LED Netzteile 12 V, Konstantspannung • LED power supplies 12 V, constant voltage • Sources d'alimentation LED 12 V, tension constante			
Art.-No.	Model	Beschreibung • description • description	Dimensions
90121	snt 12/12	Steckernetzteil 12 V, 12 W, IP 20, mit Hohlstecker Power supply 12 V 12 W, IP 20, with barrel connector <i>Bloc d'alimentation 12 V 12 W, IP 20, comprenant une fiche creuse</i>	70 x 30 x 65 mm
90121.1	snt 12/12 k	Steckernetzteil 12 V, 12 W, IP 20, mit offenem Kabel und WAGO Klemmen Power supply 12 V 12 W, IP 20, with open cable and Wago terminals <i>Bloc d'alimentation 12 V 12 W, IP 20, avec un câble ouvert et bornes Wago</i>	70 x 30 x 65 mm
90104	nt 12/6 do	Netzteil 12 V, 6 W, IP 20 für innen, Einbau in UP-Dose Power supply 12 V 6 W, IP 20 for indoor applications, for mounting in pattrass boxes <i>Bloc d'alimentation 12 V 6 W, IP 20 pour intérieur, montage dans un prise de courant sous crépi</i>	50 x 40,8 x 21,5 mm
90105	nt 12/6 od set	Netzteil 12 V, 6 W, IP 65 für außen Power supply 12 V 6 W, IP 65 for exterior applications <i>Bloc d'alimentation 12 V 6 W, IP 65 pour l'extérieur</i>	150 x 150 x 75 mm
90112	nt 12/12	Netzteil 12 V, 12 W, IP 67, Einbau in UP-Dose Power supply 12 V 12 W, IP 67, for mounting in pattrass boxes <i>Bloc d'alimentation 12 V 12 W, IP 67, montage dans un prise de courant sous crépi</i>	Ø 55, H 24 mm
90134	nt 12/24	Netzteil 12 V, 24 W, IP 67, Einbau in UP-Dose Power supply 12 V 24 W, IP 67, for mounting in pattrass boxes <i>Bloc d'alimentation 12 V 24 W, IP 67, montage dans un prise de courant sous crépi</i>	Ø 63 x 32 mm
90150	nt 12/60 DIN	Netzteil 12 V, 60 W, IP 20 für DIN Schiene Power supply 12 V, 60 W, IP 20 for DIN rail <i>Bloc d'alimentation 12 V, 60 W, IP 20 pour un rail DIN</i>	4 TE, 78 x 93 x 56 mm
90151	nt 12/100 DIN	Netzteil 12 V, 100 W, IP 20 für DIN Schiene Power supply 12 V, 100 W, IP 20 for DIN rail <i>Bloc d'alimentation 12 V, 100 W, IP 20 pour un rail DIN</i>	5 TE, 100 x 93 x 56 mm

LED Netzteile 12 V, Konstantspannung • LED power supplies 12 V, constant voltage • Sources d'alimentation LED 12 V, tension constante			
Art.-No.	Model	Beschreibung • description • description	Dimensions
<div style="display: flex; flex-wrap: wrap;"> <div style="width: 50%;"> <p> IP 20 IP 67 F M U</p> <p> SELV CE</p> <p> bis 120 W up to 120 W <i>jusqu'à 120 W</i></p> <p> ab 150 W from 150 W <i>à partir de 120 W</i></p> </div> <div style="width: 50%;"> <ul style="list-style-type: none"> ◉ elektronische LED Schaltnetzteile ◉ voll vergossene Ausführung, IP 67 für außen, IP 20 für innen ◉ geschützt gegen Kurzschluss, Überlast, Überspannung und Übertemperatur ◉ Eingangsspannung 90 - 305 V AC, 127 - 431 V DC (IP 67), 220 - 240 (IP 20) ◉ dimmbare Modelle (D) mit PWM Ausgang 0 - 100%, 3 in 1 Dimm Eingang: 1 - 10 V, PWM Signal oder Potentiometer zum dimmen von LED Lichtleisten (nicht zum dimmen der dot-spot LED-Spots geeignet) ◉ weitere Modelle, z.B. für Hutschienenmontage auf Anfrage lieferbar ◉ Datenblätter mit der kompletten Spezifikation im Internet unter www.dot-spot.de unter Zubehör ◉ Montagehinweise S. 73 beachten <ul style="list-style-type: none"> ◉ electronic LED switching power supplies ◉ fully encapsulated version, IP 67 for outdoor use, IP 20 for indoor use ◉ protected against short circuit, overload, overvoltage and overtemperature ◉ Input voltage 90 - 305 V AC, 127 - 431 V DC (IP 67), 220 - 240 (IP 20) ◉ dimmable models (D) with PWM output 0 - 100%, 3 in 1 dimming input: 1 - 10 V, PWM signal or potentiometer for dimming LED light strips (not suitable for dimming the dot-spot LED spots) ◉ further models, e.g. for top-hat rail installation available upon request ◉ Data sheets containing the full specification available on the Internet at www.dot-spot.de in the section Accessories ◉ Observe installation instructions on p. 73 <ul style="list-style-type: none"> ◉ Éléments de circuits combinatoires électroniques LED ◉ Exécution entièrement surmoulée, IP 67 pour l'extérieur, IP 20 pour l'intérieur ◉ Protégé contre les court-circuits, les surcharges, les surtensions et les surtempératures ◉ Tension d'entrée 90 - 305 V AC, 127 - 431 V DC (IP 67), 220 - 240 (IP 20) ◉ Modèles variables à l'aide d'un variateur (D) muni d'une sortie PWM 0 - 100%, entrée variable à l'aide d'un variateur 3 en 1 : 1 - 10 V, signal PWM ou potentiomètre pour varier les réglettes d'éclairage LED à l'aide d'un variateur (ne convient pas pour varier les spots LED dot-spot) ◉ D'autres modèles disponibles sur demande, p. ex. pour un montage profilé chapeau ◉ Pour les fiches des données avec leurs spécifications intégrales, consulter www.dot-spot.de sous accessoires ◉ Se conformer aux instructions de montage figurant à la p. 73 </div> </div>			
90122	nt 12/15	Netzteil • power supply • bloc d'alimentation ► 12 V, 15 W, IP 20	130 x 40 x 16 mm
90106	nt 12/25 67	Netzteil • power supply • bloc d'alimentation ► 12 V, 25 W, IP 67	148 x 40 x 30 mm
90130	nt 12/30 20	Netzteil • power supply • bloc d'alimentation ► 12 V, 30 W, IP 20	140 x 45 x 27,5 mm
90107	nt 12/40 67	Netzteil • power supply • bloc d'alimentation ► 12 V, 40 W, IP 67	162,5 x 43 x 32 mm
90107-D	nt 12/40 67 D	Netzteil • power supply • bloc d'alimentation ► 12 V, 40 W, IP 67, dimmbar • dimmable	150 x 53 x 35 mm
90131	nt 12/60 20	Netzteil • power supply • bloc d'alimentation ► 12 V, 60 W, IP 20	157 x 54 x 36 mm
90108	nt 12/60 67	Netzteil • power supply • bloc d'alimentation ► 12 V, 60 W, IP 67	162,5 x 43 x 32 mm
90108-D	nt 12/60 67 D	Netzteil • power supply • bloc d'alimentation ► 12 V, 60 W, IP 67, dimmbar • dimmable	150 x 53 x 35 mm
90152	nt 12/100	Netzteil • power supply • bloc d'alimentation ► 12 V, 100 W, IP 64	190 x 52 x 37 mm
90132-D	nt 12/120 67 D	Netzteil • power supply • bloc d'alimentation ► 12 V, 120 W, IP 67, dimmbar • dimmable	191 x 63 x 37,5 mm
90117	nt 12/150 67	Netzteil • power supply • bloc d'alimentation ► 12 V, 150 W, IP 67	228 x 68 x 38,8 mm
90118	nt 12/240 67	Netzteil • power supply • bloc d'alimentation ► 12 V, 192 W, IP 67	244,2 x 68 x 38,8 mm
90119	nt 12/320 67	Netzteil • power supply • bloc d'alimentation ► 12 V, 264 W, IP 67	252 x 90 x 43,8 mm



LED Netzteile 24 V, Konstantspannung • LED power supplies 24 V, constant voltage • Sources d'alimentation LED 24 V, tension constante				
Art.-No.	Model	Beschreibung • description • description	Dimensions	
90314	snt 24/24	Steckernetzteil 24 V, 24 W, IP 20, mit Hohlstecker Power supply 24 V 24 W, IP 20, with barrel connector <i>Bloc d'alimentation 24 V 24 W, IP 20, comprenant une fiche creuse</i>	80 x 30 x H 65 mm	
90314.1	snt 24/24 k	Steckernetzteil 24 V, 24 W, IP 20, mit offenem Kabel und WAGO Klemmen Power supply 24 V 24 W, IP 20, with open cable and Wago terminals <i>Bloc d'alimentation 24 V 24 W, IP 20, avec un câble ouvert et bornes Wago</i>	80 x 30 x H 65 mm	
90331	nt 24/9 do	Netzteil 24 V, 9 W, IP 20 für innen, Einbau in UP-Dose mit Schraubklemmen Power supply 24 V 9 W, IP 20 for indoor applications, for mounting in pattress boxes + screw terminals <i>Bloc d'alimentation 24 V 9 W, IP 20 pour intérieur, montage dans un prise de courant sous crépi avec bornes à vis</i>	44 x 41 x 21,5 mm	
90315	nt 24/12	Netzteil 24 V, 12 W, IP 67, Einbau in UP-Dose Power supply 24 V, 12 W, IP 67, for mounting in pattress boxes <i>Bloc d'alimentation 24 V, 12 W, IP 67, montage dans un prise de courant sous crépi</i>	Ø 55 mm, H 24 mm	
90316	nt 24/24	Netzteil 24 V, 24 W, IP 67, Einbau in UP-Dose Power supply 24 V, 24 W, IP 67, for mounting in pattress boxes <i>Bloc d'alimentation 24 V, 24 W, IP 67, montage dans un prise de courant sous crépi</i>	Ø 63 x 32 mm	
90350	nt 24/60 DIN	Netzteil 24 V, 60 W, IP 20 für DIN Schiene Power supply 24 V, 60 W, IP 20 for DIN rail <i>Bloc d'alimentation 24 V, 60 W, IP 20 pour un rail DIN</i>	4 TE, 78 x 93 x 56 mm	
90351	nt 24/100 DIN	Netzteil 24 V, 100 W, IP 20 für DIN Schiene Power supply 24 V, 100 W, IP 20 for DIN rail <i>Bloc d'alimentation 24 V, 100 W, IP 20 pour un rail DIN</i>	5 TE, 100 x 93 x 56 mm	

LED Netzteile 24 V, Konstantspannung • LED power supplies 24 V, constant voltage • Sources d'alimentation LED 24 V, tension constante

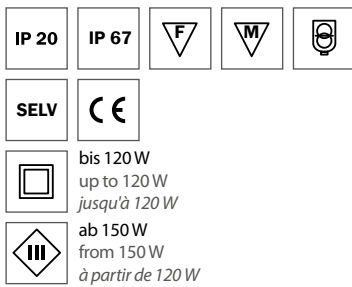

- elektronische LED Schaltnetzteile
- voll vergossene Ausführung, IP 67 für außen, IP 20 für innen
- geschützt gegen Kurzschluss, Überlast, Überspannung und Übertemperatur
- Eingangsspannung 90 - 305 V AC, 127 - 431 V DC (IP 67), 220 - 240 (IP 20)
- dimmbare Modelle (D) mit PWM Ausgang 0 - 100%, 3 in 1 Dimm Eingang: 1 - 10 V, PWM Signal oder Potentiometer zum Dimmen von LED Lichtleisten (nicht zum Dimmen der dot-spot LED-Spots geeignet)
- weitere Modelle, z.B. für Hutschienenmontage auf Anfrage lieferbar
- Datenblätter mit der kompletten Spezifikation im Internet unter www.dot-spot.de unter Zubehör
- Montagehinweise S. 73 beachten
- electronic LED switching power supplies
- fully encapsulated version, IP 67 for outdoor use, IP 20 for indoor use
- protected against short circuit, overload, overvoltage and overtemperature
- Input voltage 90 - 305 V AC, 127 - 431 V DC (IP 67), 220 - 240 (IP 20)
- dimmable models (D) with PWM output 0 - 100%, 3 in 1 dimming input: 1 - 10 V, PWM signal or potentiometer for dimming LED light strips (not suitable for dimming the dot-spot LED spots)
- further models, e.g. for top-hat rail installation available upon request
- Data sheets containing the full specification available on the Internet at www.dot-spot.de in the section Accessories
- Observe installation instructions on p. 73
- Éléments de circuits combinatoires électroniques LED
- Exécution entièrement surmoulée, IP 67 pour l'extérieur, IP 20 pour l'intérieur
- Protégé contre les court-circuits, les surcharges, les surtensions et les surtempératures
- Tension d'entrée 90 - 305 V AC, 127 - 431 V DC (IP 67), 220 - 240 (IP 20)
- Modèles variables à l'aide d'un variateur (D) muni d'une sortie PWM 0 - 100%, entrée variable à l'aide d'un variateur 3 en 1 : 1 - 10 V, signal PWM ou potentiomètre pour varier les réglettes d'éclairage LED à l'aide d'un variateur (ne convient pas pour varier les spots LED dot-spot)
- D'autres modèles disponibles sur demande, p. ex. pour un montage profilé chapeau
- Pour les fiches des données avec leurs spécifications intégrales, consulter www.dot-spot.de sous accessoires
- Se conformer aux instructions de montage figurant à la p. 73

Art.-No.	Model	Beschreibung • description • description	Dimensions
90329	nt 24/15	Netzteil • power supply • bloc d'alimentation ▶ 24 V, 15 W, IP 20	130 x 40 x 16 mm
90304	nt 24/25 67	Netzteil • power supply • bloc d'alimentation ▶ 24 V, 25 W, IP 67	148 x 40 x 32 mm
90301	nt 24/30 20	Netzteil • power supply • bloc d'alimentation ▶ 24 V, 30 W, IP 20	140 x 45 x 27,5 mm
90324	nt 24/30 20 L	Netzteil • power supply • bloc d'alimentation ▶ 24 V, 30 W, IP 20	241 x 32 x 16,5 mm
90325	nt 24/60 20	Netzteil • power supply • bloc d'alimentation ▶ 24 V, 60 W, IP 20	157 x 54 x 36 mm
90306	nt 24/60 67	Netzteil • power supply • bloc d'alimentation ▶ 24 V, 60 W, IP 67	162,5 x 43 x 32 mm
90306-D	nt 24/60 67 D	Netzteil • power supply • bloc d'alimentation ▶ 24 V, 60 W, IP 67, dimmbar	150 x 53 x 35 mm
90307	nt 24/90 67	Netzteil • power supply • bloc d'alimentation ▶ 24 V, 90 W, IP 67	161 x 61 x 36 mm
90307-D	nt 24/90 67 D	Netzteil • power supply • bloc d'alimentation ▶ 24 V, 90 W, IP 67, dimmbar	171 x 63 x 37,5 mm
90352	nt 24/100	Netzteil • power supply • bloc d'alimentation ▶ 24 V, 100 W, IP 64	190 x 52 x 37 mm
90326-D	nt 24/120 67 D	Netzteil • power supply • bloc d'alimentation ▶ 24 V, 120 W, IP 67, dimmbar	191 x 63 x 37,5 mm
90311	nt 24/150 67	Netzteil • power supply • bloc d'alimentation ▶ 24 V, 150 W, IP 67	228 x 68 x 38,8 mm
90312	nt 24/240 67	Netzteil • power supply • bloc d'alimentation ▶ 24 V, 240 W, IP 67	244,2 x 68 x 38,8 mm
90313	nt 24/320 67	Netzteil • power supply • bloc d'alimentation ▶ 24 V, 320 W, IP 67	252 x 90 x 43,8 mm
90327	nt 24/600 67	Netzteil • power supply • bloc d'alimentation ▶ 24 V, 600 W, IP 67	280 x 144 x 48,5 mm



dot-spot Multibox ► wettergeschützte IP Boxen mit umfangreichem Zubehör • Weather-proofed IP boxes with comprehensive accessories • Boîtiers IP protégés contre les intempéries avec de multiples accessoires

Wetterschutz-Box Set, ohne Netzteil und Controller, bestehend aus: 1 Box, IP 66, 4 Verschraubungen M25 für Kabel, 9-17 mm, 1 Reduzierung M25 auf M12, 1 Druckausgleichsventil M12, 2 x Mehrfachdichteinsatz für je 4 Kabel, max. 5 mm Durchmesser, 5 Gegenmuttern M25, 3 Blindstopfen für Mehrfachdichteinsatz, 5 m Gummikabel mit Netzstecker, 2 Wago-Klemmen 5-fach, 3 Wago Klemmen 3-fach, 4 Spezialschrauben für Gerätemontage * Netzteile und Controller müssen separat bestellt werden und sind nicht im Lieferumfang der MB IN enthalten.



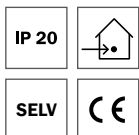

Weather protection box set, without power supply and controller, consisting of: 1 box, IP 66, 4 screw joints M25 for cables, 9-17 mm, 1 reduction M25 to M12, 1 pressure equalisation valve M12, 2 x multiple sealing insert for 4 cables each, max. diameter 5 mm, 5 locking nuts M25, 3 blind plug for multiple sealing insert, 5 m rubber cable with shockproof plug, 2 5-way Wago terminals, 3 3-way Wago terminals, 4 special screws for device mounting * Power supplies and controllers must be ordered separately and are not included with the MB IN. Kit de boîtier protégé contre les intempéries, sans bloc d'alimentation ni contrôleur, composé des éléments suivants : 1 boîtier, IP 66, 4 raccords filetés M25 pour câbles, 9-17 mm, 1 réducteur M25 à M12, 1 clapet compensateur de pression M12, 2 x inserts d'étanchéité multiples pour respectivement 4 câbles, diamètre max. 5 mm, 5 contreécrous M25, 3 bouchons obturateurs pour insert d'étanchéité multiple, câble caoutchouc 5 m avec fiche à contact de terre, 2 bornes Wago 5x, 3 bornes Wago 3x, 4 vis spéciales pour le montage des appareils * Les blocs d'alimentation et contrôleurs sont à commander individuellement et ne sont pas compris dans les fournitures des boîtiers Multibox.

Art.-No.	Model	Beschreibung • description • description	Dimensions
 94912	MB IN 1600	Für Netzteile von 15 - 100 W For power supplies from 15 - 100 W Pour source d'alimentation de 15 - 100 W	210 x 155 x 92 mm
94913	MB IN 2500	Für Netzteile von 120 - 240 W For power supplies from 120 - 240 W Pour source d'alimentation de 120 - 240 W	255 x 205 x 112 mm
94914	MB MP	Pauschale für den werkseitigen Zusammenbau der Wetterschutzboxen Flat fee for in-factory assembly of the weather protection boxes Frais forfaitaires pour l'assemblage des boîtiers anti-intempéries en usine	-

LED 1-Kanal Dimmersystem • LED 1-channel dimming system • Système de variateur LED 1 canal



- LED 1-Kanal PWM Dimmersystem, Konstantspannung für dot-spot LED Strahler und Lichtleisten
- DS-1009CS, 1 K Dimmermodul mit 5-Kanal Funk-Fernbedienung und/oder kabelgebundenem Taster steuerbar; zusätzlich kann das Modul mit dem Wifi Transmitter WiFi trmt1 über Smartphone oder Tablet bedient werden
- DS-2006, 1 K Dimmermodul zur Ansteuerung mit 1 - 10 V Signal
- Dimmermodule Spannungsbereich 12 - 36 V, max. Strom 8 A
- weitere Bauformen, z.B. Hutschienen Montage oder IP geschützte Ausführung auf Anfrage lieferbar
- LED 1-channel PWM dimming system, constant voltage for dot-spot LED spots and light strips
- DS-1009CS, 1-ch dimming module controllable with 5-channel remote control and/or wired button; furthermore, the module can be operated via the Wi-Fi transmitter Wi-Fi trmt 1 using a tablet or a smartphone
- DS-2006, 1-ch dimming module for controlling with 1 - 10 V signal
- Dimming modules voltage range 12 - 36 V, max. current 8 A
- further versions, e.g. top-hat rail installation or IP-protected versions available upon request
- Système de variateur LED PWM 1 canal, tension constante pour spots et réglettes d'éclairage LED dot-spot
- DS-1009CS, module de variateur 1 K comprenant une télécommande radio à 5 canaux et / ou à commande par bouton poussoir par câble; en complément, il est possible de commander le module à l'aide du transmetteur WiFi trmt 1 via un smartphone ou une tablette
- DS-2006, 1 K pour l'adressage à l'aide d'un signal 1 - 10 V
- Plage de tension des modules variateurs 12 - 36 V, courant max. 8 A
- D'autres modèles, comme p. ex. pour un montage profilé chapeau ou une exécution protégée IP, disponibles sur demande

Art.-No.	Model	Beschreibung • description • description	Dimensions
 91011	DS-2833P	1-Zonen Funk-Modul zum Einbau in UP Dose für Tastersteuerung Single-zone radio module for installation in flush-mounted box for button control Module radio à 1 zone à intégrer dans un socle pour pose encastrée pour une commande par bouton-poussoir	40 x 40 x 11,2 mm
 91009.1	DS-2833K5	5-Zonen-Funk-Fernbedienung, Handsender mit Wandhalter 5-zone radio remote control, hand-held transmitter with wall support Télécommande radio 5 zones, émetteur manuel avec sa fixation murale	Ø 32 x 9,8 mm
 91008.1	DS 1009CS	Tast-/Funk-Dimmer CV, 8 A Touch/radio-controlled dimmer CV, 8 A Variateur à touche / radio CV, 8 A	95 x 37 x 20 mm
 91012	DS-2006	1 - 10 V Dimmer CV, 8 A 1 - 10 V dimmer CV, 8 A Variateur à touche 1 - 10 V Dimmer CV, 8 A	95 x 37 x 20 mm

Casambi LED 1-4 Kanal Dimmer • Casambi LED 1-4 channel dimmer • Système de variateur Casambi LED 1-4 canaux

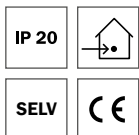

- Casambi 1-4 Kanal Dimmer, über Bluetooth steuerbarer, 4-Kanal-PWM-Dimmer
- für Konstantspannungs-LED-Lasten wie slimlux LED Leisten und dot-spot LED Leuchten
- 12-24 V DC Ausgangsstrom max. 6 A frei zwischen 1-4 Kanälen aufteilbar / Schutz gegen Überspannung, Überstrom und Kurzschluss
- bis zu 4 Kanäle steuerbar, geeignet für einfarbige Dimmung, RGB, RGBW und tunable white Anwendungen
- mit der Casambi App steuerbar, kostenlos im Apple App Store und Google Play Store erhältlich
- verschiedene Casambi-fähige Produkte können von einer einfachen Leuchten-Direktsteuerung bis hin zu einem kompletten und voll funktionsfähigen Lichtsteuerungssystem eingesetzt werden, wo bis zu 127 Einheiten automatisch ein intelligentes Netz bilden
- Casambi 1-4 channel dimmer, Bluetooth control, 4-channel PWM dimmer
- for constant-voltage LED ballasts such as slimlux LED strips and dot-spot LED spots
- 12-24 V DC output current max. 6 A flexibly divisible on 1-4 channels / protection against overvoltage, overcurrent and short circuit
- up to 4 channels controllable, suitable for monochrome dimming, RGB, RGBW and tunable white applications
- controllable via the Casambi app, available for free at the Apple Store and the Google Play Store
- different Casambi-capable products can be used, ranging from a simple direct light control up to a complete and functional light control system, where up to 127 units form an intelligent network
- Variateur de lumière Casambi à 1-4 canaux, pilotable via Bluetooth, variateur de lumière PWM à 4 canaux
- pour les charges LED à tension constante comme les barres à LED slimlux et les lampes à LED dot-spot
- Courant de sortie 12-24 V CC max. 6 A libre répartitionnable entre 1 et 4 canaux / protection contre la surtension, la surintensité et les courts-circuits
- jusqu'à 4 canaux pilotables, approprié pour la variation monochrome, RVB, RVBB et applications tunable white
- Pilotable via l'appli Casambi, disponible gratuitement dans l'App Store et le Google Play Store
- différents produits compatibles Casambi peuvent être utilisés, d'une commande directe simple de l'éclairage à un système de commande d'éclairage complet et totalement fonctionnel, où jusqu'à 127 unités constituent automatiquement un réseau intelligent





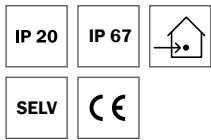

Art.-No.	Model	Beschreibung • description • description	Dimensions
 90930	CAS CBU-4K	Casambi 1-4 Kanal PWM Dimmer Casambi 1-4 channel dimmer Variateur de lumière Casambi à 1-4 canaux	72,6 x 30,0 x 18 mm



LED RGBW 4 Zonen Funk System mit WiFi Option • LED RGBW 4-zone radio system with WiFi option • Système radio LED RVBBI 4 zones muni d'une option Wi-fi





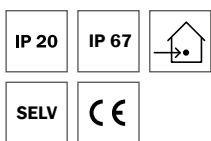

- LED RGB(W) PWM Funk System, Konstanzspannung für dot-spot Spots und LED Leisten
- Spannung 12 - 36 V, 4 x 5 A, Controller mit innovativen Steckklemmen
- Einstellung von vorprogrammierten dynamischen Farbsequenzen oder Festfarben mit Touch Farbrad
- Bedienelement als Hand Funk-Sender und/oder Glas Touch-Panel für UP Montage
- mit WiFi trmt1 über kostenlose Android oder IOS App über Smartphone oder Tablet steuerbar
- an den Bedienteilen und in der App lassen sich verschiedene, unabhängig voneinander steuerbare Zonen einstellen
- Gehäusevarianten IP 20, IP 67 und DIN Schienen Montage
- für tunable white Anwendung 2-Kanal Handsender
- LED RGB(W) PWM radio system, constant voltage for dot-spot spots and LED strips
- Voltage 12 - 36 V, 4 x 5 A, controller with innovative plug terminals
- Setting of preprogrammed dynamic colour sequences or fixed colours via colour wheel touch control
- Control element as handheld radio transmitter and/or glass touch panel for flush mounting
- controllable via Wi-Fi trmt1 using a free Android or IOS application on smartphones and tablets
- the control units and the application allow the setting up of different and individually controllable zones
- Housing variants IP 20, IP 67 and DIN rail installation
- for tunable white application, 2-channel hand-held transmitter
- Système radio LED RVB(BI) PWM, tension constante pour spots dot-spot et réglettes LED
- Tension 12 - 36 V, 4 x 5 A, contrôleur aux bornes à fiches innovatrices
- Réglage de séquences de couleurs dynamiques pré-programmées ou de couleurs fixes à l'aide de la molette tactile aux couleurs
- Élément de montage en tant qu'émetteur radio manuel et / ou panneau tactile en verre pour le montage UP
- Commande possible à l'aide de Wi-Fi trmt1 via des androides ou des application IOS gratuits via un smartphone ou une tablette
- Sur les éléments de commande et dans l'application, il est possible de régler de différentes zones pouvant être commandées indépendamment les unes des autres • Variantes de boîtier IP 20, IP 67 et montage de rails selon DIN
- pour application blanche accordable, émetteur portatif à 2 canaux

Art.-No.	Model	Beschreibung • description • description	Dimensions
 91503	DS-2819S	4-Zonen Funk-Handsender, 4-Kanal 4-zone handheld radio transmitter, 4-channel <i>Émetteur radio manuel à 4 zones, 4 canaux</i>	120 x 55 x 17 mm
 91505	DS-2819SCCT	4-Zonen Funk-Handsender, 2 Kanal (z.B. für tun. white) 4-zone radio hand-held transmitter, 2 channel (e.g. for tun. white) <i>Émetteur portatif radio à 4 zones, 2 canaux (par ex. pour tun. blanc)</i>	120 x 55 x 17 mm
 91504	DS-2820	4-Zonen Funk-Touchpanel für UP-Dose, Farbe weiß 4-zone radio touch panel for flush-mounting box,color white <i>Panneau tactile radio à 4 zones pour prise UP, couleur blanc</i>	86 x 86 x 30 mm
 91706	DS-1009PD	4-Kanal Funk Controller CV, 4 x 5 A 4-channel radio controller CV, 4 x 5 A <i>Contrôleur CV radio à 4 canaux, 4 x 5 A</i>	166 x 53,4 x 23 mm
 91707	DS-1009DIN	4 K Funk Controller für Hutschiene CV, 4 x 5 A 4-ch radio controller for top-hat rail CV, 4 x 5 A <i>Contrôleur radio à 4 canaux pour profilés chapeau CV, 4 x 5 A</i>	110 x 53 x 65 mm
 91708	DS-1009FAWP	4-Kanal Funk Controller CV, 4 x 5 A, IP 67 4-channel radio controller CV, 4 x 5 A, IP 67 <i>Contrôleur CV radio à 4 canaux, 4 x 5 A, IP 67</i>	180,5 x 73,6 x 38 mm
 91709	DS-2818WiTR	WiFi Transmitter Wi-Fi transmitter <i>Transmetteur Wi-Fi</i>	99 x 55 x 20 mm

LED DALI System • LED DALI System • Système LED DALI



- LED RGB(W) PWM DALI System, Konstanzspannung für dot-spot Spots und LED Leisten
- Spannung 12 - 36 V, 4 x 5 A, Controller mit innovativen Steckklemmen
- Einstellung über bauseitiges DALI System oder über optionales, formschönes Glas-Touchpanel mit vorprogrammierten dynamischen Farbsequenzen oder Festfarben über Farbrad • Gehäusevarianten IP 20, IP 67 und DIN Schienen Montage
- LED RGB(W) PWM DALI system, constant voltage for dot-spot spots and LED strips
- Voltage 12 - 36 V, 4 x 5 A, controller with innovative plug terminals
- Setting via DALI system provided by the customer or via optional, elegant glass touch panel with preprogrammed dynamic colour sequences or fixed colours to be chosen using the colour wheel • Housing variants IP 20, IP 67 and DIN rail installation
- Système DALI LED RVB(BI) PWM, tension constante pour spots dot-spot et réglettes LED
- Tension 12 - 36 V, 4 x 5 A, contrôleur aux bornes à fiches innovatrices
- Réglage via un système DALI incombant au client ou via un panneau tactile facultatif bien galbé en verre offrant des séquences de couleurs dynamiques pré-programmées ou des couleurs fixes via une molette aux couleurs
- Variantes de boîtier IP 20, IP 67 et montage de rails selon DIN

Art.-No.	Model	Beschreibung • description • description	Dimensions
 90912	DS-2300TR-RGBW	4-Zonen DALI-Touchpanel für UP-Dose, Farbe weiß 4-zone DALI touch panel for flush-mounting box, color white <i>Panneau tactile DALI à 4 zones pour prise UP, couleur blanc</i>	86 x 86 x 30 mm
 90913	DS-2303P	4-Kanal DALI Controller CV, 4 x 5 A 4-channel DALI controller CV, 4 x 5 A <i>Contrôleur DALI CV radio à 4 canaux, 4 x 5 A</i>	166 x 53,4 x 23 mm
 90914	DS-2303DIN	4-Kanal DALI Controller für DIN Schiene CV, 4 x 5 A 4-channel DALI controller for DIN rail CV, 4 x 5 A <i>Contrôleur DALI à 4 canaux pour rail CV selon DIN, 4 x 5 A</i>	110 x 53 x 65 mm
 90915	DS-2303BWP	4-Kanal DALI Controller CV, 4 x 5 A, IP 67 4-channel DALI controller CV, 4 x 5 A, IP 67 <i>Contrôleur DALI CV à 4 canaux, 4 x 5 A, IP 67</i>	180,5 x 73,6 x 38 mm
 90916	DS-2303S	1-Kanal DALI Controller CV, 1 x 8 A 1-channel DALI controller CV, 1 x 8 A <i>Contrôleur DALI CV à 1 canal, 1 x 8 A</i>	82 x 33 x 20 mm



LED DMX System • LED DMX System • Système LED DMX

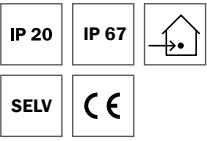

- LED RGB(W) PWM DMX System, Konstantspannung für dot-spot Spots und LED Leisten
- Spannung 12 - 36 V, 4 x 5 A, Controller mit innovativen Steckklemmen
- Einstellung über bauseitiges DMX System oder über optionales, formschönes Glas-Touchpanel mit vorprogrammierten dynamischen Farbsequenzen oder Festfarben über Farbrad
- Gehäusevarianten IP 20, IP 67 und DIN Schienen Montage
- LED RGB(W) PWM DMX system, constant voltage for dot-spot spots and LED strips
- Voltage 12 - 36 V, 4 x 5 A, controller with innovative plug terminals
- Setting via DMX system provided by the customer or via optional, elegant glass touch panel with preprogrammed dynamic colour sequences or fixed colours to be chosen using the colour wheel
- Housing variants IP 20, IP 67 and DIN rail installation
- *Système DMX LED RVB(BI) PWM, tension constante pour spots dot-spot et réglettes LED*
- *Tension 12 - 36 V, 4 x 5 A, contrôleur aux bornes à fiches innovatrices*
- *Réglage via un système DMX incombant au client ou via un panneau tactile facultatif bien galbé en verre offrant des séquences de couleurs dynamiques pré-programmés ou des couleurs fixes via une molette aux couleurs*
- *Variantes de boîtier IP 20, IP 67 et montage de rails selon DIN*

Art.-No.	Model	Beschreibung • description • description	Dimensions
90917	DS-2812	4-Zonen DMX Touchpanel für UP-Dose, Farbe weiß 4-zone DMX touch panel for flush-mounting box, color white <i>Panneau tactile DMX à 4 zones pour prise UP, couleur blanc</i>	86 x 86 x 30 mm
90918	DS-2102P	4-Kanal DMX Controller CV, 4 x 5 A 4-channel DMX controller CV, 4 x 5 A <i>Contrôleur DMX CV à 4 canaux, 4 x 5 A</i>	166 x 53,4 x 23 mm
90919	DS-2102DIN	4-Kanal DMX Controller für DIN Schiene CV, 4 x 5 A 4-channel DMX controller for DIN rail CV, 4 x 5 A <i>Contrôleur DMX à 4 canaux pour rail CV, 4 x 5 A</i>	110 x 53 x 65 mm
90920	DS-2102D(WP)	4-Kanal DMX Controller CV, 4 x 5 A, IP 67 4-channel DMX controller CV, 4 x 5 A, IP 67 <i>Contrôleur DMX CV à 4 canaux, 4 x 5 A, IP 67</i>	180,5 x 73,6 x 38 mm

4-Kanal Power Repeater • 4-channel power repeater • Répétiteur de puissance 4 canaux

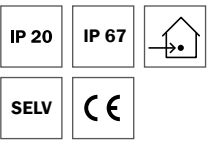

- LED RGB(W) PWM Power Repeater, Konstantspannung für dot-spot Spots und LED Leisten
- Kann mit jedem Funk-, DALI-, DMX-, oder KNX Controller verbunden werden um die Anschlussleistung zu erhöhen
- Spannung 12 - 36 V, 4 x 5 A, bzw. 8 A Controller mit innovativen Steckklemmen
- Gehäusevarianten IP 20, IP 67 und DIN Schienen Montage
- LED RGB(W) PWM power repeater, constant voltage for dot-spot spots and LED strips
- Can be connected with any radio, DALI, DMX or KNX controller in order to increase the connected load
- Voltage 12 - 36 V, 4 x 5 A, or 8 A controller with innovative plug terminals
- Housing variants IP 20, IP 67 and DIN rail installation
- *Système répétiteur de puissance LED RVB(BI) PWM, tension constante pour spots dot-spot et réglettes LED*
- *Peut être relié à chaque contrôleur radio, DALI, DMX ou KNX afin d'augmenter la puissance branchée*
- *Tension 12 - 36 V, 4 x 5 A voire 8 A, contrôleur aux bornes à fiches innovatrices*
- *Variantes de boîtier IP 20, IP 67 et montage de rails selon DIN*

Art.-No.	Model	Beschreibung • description • description	Dimensions
90923	DS-3002	4-Kanal Repeater CV, 4 x 8 A 4-channel repeater CV, 4 x 8 A <i>Contrôleur répétiteur CV à 4 canaux, 4 x 8 A</i>	170 x 59 x 29 mm
90924	DS-3003S	1-Kanal Repeater CV, 1 x 8 A 1-channel repeater CV, 1 x 8 A <i>Contrôleur répétiteur CV à 1 canaux, 1 x 8 A</i>	95 x 37 x 20 mm
90925	DS-3001DIN	4-Kanal Repeater für DIN Schiene CV, 4 x 5 A 4-channel repeater for DIN rail CV, 4 x 5 A <i>Contrôleur répétiteur à 4 canaux pour rail CV selon DIN, 4 x 5 A</i>	110 x 53 x 65 mm
90926	DS-3001WP	4-Kanal Funk Controller CV, 4 x 5 A, IP 67 4-channel radio controller CV, 4 x 5 A, IP 67 <i>Contrôleur CV radio à 4 canaux, 4 x 5 A, IP 67</i>	180,5 x 73,6 x 38 mm

Edelstahl Energiesäulen • Stainless steel energy column • Colonne d'alimentation en acier inox

Art.-No.	Model	Beschreibung • description • description	Dimensions
94909	ENS 2	Edelstahl Energiesäule, mit 2 Schuko Steckdosen, IP 44 Stainless steel energy column, with 2 shockproof sockets, IP 44 <i>Colonne d'alimentation en acier inox, avec 2 prises à contacts de protection, IP 44</i>	300 mm x 82 mm x 70 mm
94910	ENS 3	Edelstahl Energiesäule, mit 3 Schuko Steckdosen, IP 44 Stainless steel energy column, with 3 shockproof sockets, IP 44 <i>Colonne d'alimentation en acier inox, avec 3 prises à contacts de protection, IP 44</i>	370 mm x 82 mm x 70 mm
94911	ENS EA	Erdanker für Energiesäulen, für die feste Verankerung im Boden Ground anchor for energy columns, for a solid anchoring to the ground <i>Tire-fond pour colonnes d'alimentation, pour le bon ancrage au sol</i>	295 x 100 x 160 mm

Kabelschächte und Abdeckfelsen • floor junction boxes and cover stones • chemin de câbles au sol et pierres d'habillage

Art.-No.	Model	Beschreibung • description • description	Dimensions
94901	ksr 25	Kabelschacht, rund floor junction box, round <i>chemin de câbles au sol, rond</i>	Ø 25 cm
94902	kse 41/28	Kabelschacht, eckig floor junction box, rectangular <i>chemin de câbles au sol, rectangulaire</i>	41 x 28 cm



	94904	db330	Netzteil und Kabelbox IP 55 Power Supply and IP 55 cable box <i>Source d'alimentation et boîtier à câbles IP 55</i>	330 x 230 x 140 mm
Anschlusszubehör für offene Kabel • Connection accessories for open cables • Accessoires de connexion pour câbles ouverts				
Art.-No.	Model	Beschreibung • description • description		Dimensions
	94700	VS-1	Set für wasserdichte Kabelverbindung Set for waterproof cable connection <i>Kit pour branchement par câbles étanche à l'eau</i>	
	94502	KV G 68	Kabelverbinder, gerade, IP 68, 3-polig Cable connector, straight, IP 68, 3-pole connection <i>Connecteur de câbles, droit, IP 68, 3 pôles</i>	
	94501	KVT 68	Kabel-T-Verbinder, IP 68, 3-polig Cable connector T union, IP 68, 3-pole connection <i>Connecteur de câbles, IP 68, 3 pôles</i>	
	94801	Gel-Box 1	Gel-Box, mit 2 Klemmen Gel box, with 2 terminals <i>Box gel, avec 2 pinces</i>	155 x 50 x 33 mm
	94802	Gel-Box 2	Gel-Box, mit 4 Klemmen Gel box, with 4 terminals <i>Box gel, avec 4 pinces</i>	200 x 75 x 37 mm
Anschlusskabel für IP 67 LED Leisten • Connection cable for IP 67 LED bars • Câble de connexion pour réglettes IP 67 LED				
Art.-No.	Model	Beschreibung • description • description		Dimensions
	92501	AK sl 67-015 ST	Anschlusskabel 2-polig, mit Stecker • 2-pole connection cable, with plug • <i>Câble de connexion à 2 pôles, avec sa fiche</i>	0,15 m
	92502	AK sl 67-2 BU	Anschlusskabel 2-polig, mit Buchse • 2-pole connection cable, with socket • <i>Câble de connexion à 2 pôles, avec sa douille</i>	2 m
	92503	AK sl 67-5 BU	Anschlusskabel 2-polig, mit Buchse • 2-pole connection cable, with socket • <i>Câble de connexion à 2 pôles, avec sa douille</i>	5 m
	92511	AK sl RGB 67-015 ST	Anschlusskabel 4-polig, mit Stecker • 4-pole connection cable, with plug • <i>Câble de connexion à 4 pôles, avec sa fiche</i>	0,15 m
	92512	AK sl RGB 67-2 BU	Anschlusskabel 4-polig, mit Buchse • 4-pole connection cable, with socket • <i>Câble de connexion à 4 pôles, avec sa douille</i>	2 m
	92513	AK sl RGB 67-5 BU	Anschlusskabel 4-polig, mit Buchse • 4-pole connection cable, with socket • <i>Câble de connexion à 4 pôles, avec sa douille</i>	5 m
	92522	VLK sl RGB 67-2	Verlängerungskabel, 8 mm Stecker / Buchse Connecting cable, 8 mm plug / socket <i>Câble de raccordement, fiche / douille 8 mm</i>	Ø 15 mm / 2 m (4 x 0,25 mm ²)
	92523	VLK sl RGB 67-5	Verlängerungskabel, 8 mm Stecker / Buchse Connecting cable, 8 mm plug / socket <i>Câble de raccordement, fiche / douille 8 mm</i>	Ø 15 mm / 5 m (4 x 0,25 mm ²)
Anschlussleitung ohne Stecker • Connection cable without plug • Câble de connexion sans fiche				
Art.-No.	Model	Beschreibung • description • description		Dimensions
	92602	AK 10 PUR 3 x 0,5	PUR Anschlusskabel 3 x 0,5 mm ² PUR connecting line 3 x 0,5 mm ² <i>PUR câble de raccordement 3 x 0,5 mm²</i>	10 m
	92600	AK 50 PUR 3 x 0,5	PUR Anschlusskabel 3 x 0,5 mm ² PUR connecting line 3 x 0,5 mm ² <i>PUR câble de raccordement 3 x 0,5 mm²</i>	50 m
	92603	AK 10 PUR 6 x 0,25 mm ²	PUR Anschlusskabel 6 x 0,25 mm ² PUR connecting line 6 x 0,25 mm ² <i>PUR câble de raccordement 6 x 0,25 mm²</i>	10 m
	92601	AK 10 PUR 6 x 0,25 mm ²	PUR Anschlusskabel 6 x 0,25 mm ² PUR connecting line 6 x 0,25 mm ² <i>PUR câble de raccordement 6 x 0,25 mm²</i>	50 m
Montagezubehör • Mounting accessories • Accessoires de montage				
Art.-No.	Model	Beschreibung • description • description		Dimensions
	98000	KL spez	Spezialkleber, für außen und innen, wasserfeste Verklebungen von LED-Profilen, Kartusche, 300 ml Special glue, for outside and inside application, waterproof bonding, cartridge 300 ml <i>Colle spéciale pour les espaces intérieurs et extérieurs, encollages étanches à l'eau de profilés LED, cartouche, 300 ml</i>	
	98001	KL trans	Spezialkleber, transparent, für außen und innen, Kartusche, 300 ml Special glue, transparent, for outside and inside application, cartridge 300 ml <i>Colle spéciale, transparente, pour les espaces intérieurs et extérieurs, cartouche, 300 ml</i>	
	98003	KB VHB 33/8	VHB Spezial - Doppelklebeband, dunkelgrau, für außen und innen, Dicke 0,5 mm, Rolle 33 m, Breite 8 mm VHB Special double-sided tape, dark grey, for outdoor and indoor use, thickness 0.5 mm, roll 33 m, width 8 mm <i>VHB spécial - bande adhésive double face, gris foncé, pour les espaces extérieurs et intérieurs, épaisseur 0,5 mm, rouleau 33 m, largeur 8 mm</i>	
	95220	Vaseline	Technische Vaseline f. Montage in Montageprofilen, Dose 100 ml Technical Vaseline for installation in installation profiles, can of 100 ml <i>Vaseline technique pour le montage dans des profils de montage, boîte de 100 ml</i>	100 ml

dot-spot Vertretungen

dot-spot representatives
Représentants dot-spot

dot-spot Vertretungen • dot-spot representatives • représentants dot-spot :

DEUTSCHLAND • GERMANY • ALLEMAGNE:

Key Account und Außendienst
PLZ 80-87, 90-99, 01-19

Mario Leithaus

Mob.: +49 (0) 171 / 52 57 859
Mail: Mario.Leithaus@dot-spot.de

Außendienst

PLZ 68-79, 88, 89

Hans-Peter Austel

Tel.: +49 (0) 7171 / 77 99 990
Mail: Hans-Peter.Austel@dot-spot.de

Außendienst

PLZ 34-36, 54-56, 60-67

Industrievertretung

Mathias Jörling

Tel.: +49 (0) 69 / 256 165 85
Mail: mathias@joerling.de

Außendienst

PLZ 32, 33, 46-49

Guse Industrievertretungen

Sven Köhler

Tel.: +49 (0) 5204 / 91 41 80
Mail: info@bernd-guse.de

Außendienst und Projektmanagement

PLZ 20-31, 37-42, 44, 45, 47, 50-53, 57-59

Kerstin Jürgen

Tel.: +49 (0) 54 81 / 305 43 66
Mail: Kerstin.Juergen@dot-spot.de

EUROPA • EUROPE • EUROPE:

Balearen • Balearic Islands • Baléares

Atlas Real Estate S.L.
Calle San Sebastian 1.1°
E-07001 Palma de Mallorca
Tel.: +34 (0) 602 459 565
Mail: p.keller@dot-spot.es
Web: www.dot-spot.es

Belgien • Belgium • Belgique

HUPPERTZ
Chaussée de Louvain 88
1380 Lasne
Tel.: +32 2 334 34 34
Fax: +32 2 334 34 40
Mail: info@huppertz.be
Web: www.huppertz.be

Frankreich • France • France

Côté Jour Sarl
2, mail Hélène Brion
93500 Pantin
Tel.: +33 (0) 9 72 25 14 76
Mail: info@cotejour.com
Web: www.cotejour.com

Großbritannien • Great Britain • Grande-Bretagne

Flairlight Designs Ltd
Unit 18, First Quarter
Blenheim Road,
Longmead Business Park
KT199QN EPSOM, SURREY
Tel.: +44 (0) 1372 888 455
Mail: sales@flairlight.co.uk
Web: www.flairlight.co.uk

Malta • Malta • Malte

Brighter Solutions Ltd
7/8 Triq I-Ahwa Galea
Mosta MST3342
MALTA
Tel.: +356 (0) 21424750 - 27424750
Fax: +356 (0) 21 364 074
Mail: info@brightersolutions.com.mt
Web: www.brightersolutions.com.mt

Niederlande • Netherlands • Pays-Bas

Q-CAT Lighting b.v.
Van Heekstr 11
3125 BN Schiedam
Tel.: +31 (0) 10 415 18 11
Fax: +31 (0) 10 415 17 15
Mail: info@qcat.nl
Web: www.qcat.nl

Norwegen • Norway • Norvège

Nortronic AS
Skiveien 6
1410 Kolbotn
Tel.: +47 66 81 38 60
Fax: +47 66 81 38 61
Mail: firmapost@nortronic.no

EUROPA • EUROPE • EUROPE:

Österreich • Austria • Autriche

KLAUS EBNER
Kuntenweg 7
A-6114 Weer
Tel.: +43 (0) 664 406 29 21
Mail: klaus.ebner@dot-spot.de

Polen • Poland • Pologne

POLTHERA TRADING CO.
ul. Romualda Traugutta 25
43-300 Bielsko-Biala
Tel.: +48 33 821 93 63
Fax: +48 33 821 93 63
Mobil: +48 60 00 35 049
Mail: info@polthera.com
Web: www.polthera.com

Schweiz & Lichtenstein • Switzerland & Lichtenstein • Suisse et Lichtenstein

Goods Group GmbH
Langackerstrasse 5
CH-6330 Cham
Tel.: +41 (0) 41 780 52 55
Mail: vertrieb@dot-spot.ch
Web: www.dot-spot.ch

Slowakei • Slovakia • Slovaquie

CITY LIGHT SLOVAKIA s.r.o.
Suchy jarok 18
06601 HUMENNE
SLOVAKIA
Tel.: +421 (0) 57 48 611 51
Fax: +421 (0) 57 48 611 52
Mail: citylight@citylight.sk
Web: www.citylight.sk

Spanien • Spain • Espagne

SOLTEC SISTEMAS DE ILUMINACIÓN S.L.
Pou del Posmó, 27
Pol. Ind. Les Galgues
ES-03750 Pedreguer (Alicante)
Tel.: +34 (0) 96 645 41 14
Fax: +34 (0) 96 575 77 38
Mail: info@soltecsystem.com
Web: www.soltecsystem.com

Tschechische Republik

Czech Republic
République Tchèque

Green engineering s.r.o.
Olešná 101
CZ-Olešná 398 43
Tel.: +42 (0) 382 587 193
Fax: +42 (0) 382 587 193
Mail: info@dot-spot.cz
Web: www.dot-spot.cz

dot-spot Vertretungen

dot-spot representatives
Représentants dot-spot

dot-spot Vertretungen im Ausland • dot-spot representatives abroad • représentants dot-spot à l'étranger:

EUROPA • EUROPE • EUROPE:

Ukraine

SUN TRADE LTD.
1V, Novokostiantynivska
04080 Kyiv (Kiev)
Ukraine
Tel.: +380 44 425 00 59
Mail: info@suntrade.com.ua
Web: www.suntrade.com.ua

Ungarn • Hungary • Hongrie

Ledker Kft.
Bemutatóterem: 1111 Budapest,
Budafoki út 10/A.
Tel.: +36 / 1 209 91 12
Mail: info@ledker.hu
Web: www.ledker.hu

Zypern • Cyprus • Chypre

DARK ARCHITECTURAL LIGHTING
Andreas Pierides
Aylas Phylaxeos 149
Maylia Court
3083 Limassol-Cyprus
Tel.: +357 25 253 275
Fax.: +357 25 254 377
Mail: andreas@dark-cy.com
Web: www.dark-cy.com

AFRIKA • AFRICA • AFRIQUE:

Südafrika • South Africa • Afrique du Sud

ILLUMINATE PROJECT LIGHTING
6 Roderick Way, Constantia,
7806, Cape Town, South Africa
Tel: +27 (0) 82 824 9274
Fax: +27(0) 86 243 3951
Mail: ab@illuminatelighting.co.za
Web: www.illuminatelighting.co.za

ASIEN • ASIA • ASIE:

China • China • Chine

berkin lighting Ltd.
Al. Dr. Carlos D'Assumpção n.º 336, Edf. Cheng Feng,
17.º Fl., M-O
Macau
Web: www.berkin.com.hk

berkin lighting Ltd.
19/f, federal centre, 77 sheung on st., chaiwan
Hong Kong
Tel.: +852 2558 1998
Fax.: +852 2558 3730
Web: www.berkin.com.hk

berkin lighting Ltd.
5/F Hezhong Commercial Bldg., 11 Yong Shou Rd
Shanghai
Tel.: +86 21 5820 7766
Fax.: +86 21 5820 8866
Web: www.berkin.com.hk

Indien • India • Inde

Innovative Lighting Designs Limited
Flat No.10, 1st floor, Prem Sagar Building,
Vishnu Cooperative Housing Limited,
Linking Road, Khar (West)
Mumbai- 400052
Tel.: +91 22 260 030 13
Mail: info@ildlimited.com
Web: www.ildlimited.com

M/s INNOVATIVE LIGHTING DESIGNS LTD
D-14/9, First Floor, Okhla Industrial Area, Phase - 1
New Delhi - 110020
Tel.: +91 11 414 06 71 6
Fax: +91 11 414 06 71 7
Mail: info@ildlimited.com
Web: www.ildlimited.com

Israel • Israel • Israël

Eltam Ein-Hashofet LTD
IL 1923700 Kibbutz Ein-Hashofet
Tel.: +972 490 353 00
Mail: lirad_info@interg.co.il
Web: www.interg.co.il

ASIEN • ASIA • ASIE:

Naher Osten, Arabische Halbinsel Middle East, Arabian Peninsula Proche-Orient, péninsule arabique

DPS INDUSTRIAL GMBH & CO. KG
Sachsenstraße 5
D-20097 Hamburg
Tel.: +49 (0) 40 68 28 97 - 0
Fax: +49 (0) 40 68 28 97 - 31
Mail: light@dps-lighting.de
Web: www.dps-lighting.de

Malaysia • Malaysia • Malaisie

RELUX ILLUMINATION (M) SDN. BHD.
Unit No. 6-16, Plaza DNP, 59,
Jalan Dato' Abdullah Tahir
80250 Johor Bahru, Johor,
Malaysia
Tel.: +60 11 360 464 86
Tel.: +60 16 707 78 26
Mail: info@relex.com.sg
Mail: steve@relex.com.sg

Singapur • Singapore • Singapour

RELEX ILLUMINATION PTE LTD
Blk 3014A Ubi Road 1 #07-07/08
Singapore 408703
Tel.: +65 (0) 6285 3633
Fax: +65 (0) 6285 3107
Mail: info@relex.com.sg
Web: www.relex.com.sg

Taiwan

HOTRONIC ENTERPRISE CO., LTD.
4FL-9, No.3 Wuquan 1st Road,
Xinzhuang Dist.
New Taipei City 24892, Taiwan
Tel.: +886-2-22994850, 22992035
Fax: +886-2-22995145
Mail: ht.import@msa.hinet.net

Dieser Katalog entspricht dem Stand zur Zeit der Drucklegung. Technische Änderungen und Irrtum vorbehalten. Stets aktuelle Unterlagen finden Sie im Internet unter www.dot-spot.de

Copyright, Nachdrucke, sowie Wiedergabe von Ausschnitten nur mit Genehmigung der dot-spot GmbH & Co. KG.

The information in this catalogue was correct when printed. We reserve the right to make technical changes. For the latest documentation visit our website at www.dot-spot.de

Copyright, reprinting, or reproduction of excerpts subject to permission of dot-spot GmbH & Co. KG.

Le présent catalogue comprend les informations valables au moment de la mise sous presse. Sous réserve de modifications techniques. Vous trouverez les documents actuels sur notre site Internet sous www.dot-spot.de

Toute copie, réimpression ou reproduction d'extraits nécessite préalablement l'autorisation de la société dot-spot GmbH & Co. KG.

dot-spot[®]

Akzente setzen!



dot-spot GmbH & Co. KG
Industriestraße 1 A
D-90592 Schwarzenbruck

Tel.: +49 (0) 9128 / 72 22 17 - 0
Fax: +49 (0) 9128 / 72 22 17 - 9
Mail: service@dot-spot.de
Web: www.dot-spot.de

V 21.1 | Technische Änderungen und Druckfehler vorbehalten • Technical changes and printing errors reserved • Modifications techniques et errata réservés © dot-spot GmbH & Co. KG 2021

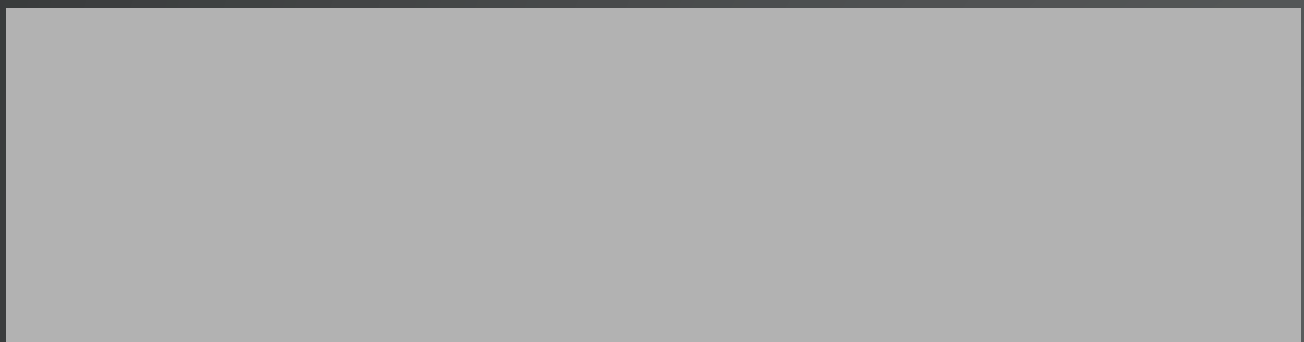

**Brilliance in
Perfektion**

**Wir drucken Leuchtkraft
mit **LED-UV****

Emmericher Straße 10 | 90411 Nürnberg | Fon 0911/52 03-100 | www.hofmann-leduv.de | info@hofmann-info.com

